



MAZDA CX-3

*Conduire un Mazda CX-3
c'est découvrir l'esprit Jinbaï Ittai :
faire corps avec sa voiture.
L'expérience de conduite
est au cœur de nos créations.
Tout ce que vous percevez au volant
vous connecte à la voiture,
pour profiter pleinement
du plaisir de la route.*

*DRIVE TOGETHER**

**Faire corps avec sa voiture.*





RÉVEILLENZ LE PILOTE QUI SOMMEILLE EN VOUS

La beauté ne parle pas qu'à nos yeux : elle fait chavirer nos cœurs. Fidèle à l'esprit Jinba Ittai qui prône une osmose parfaite entre l'homme et la machine, le Mazda CX-3 2018 stimule tous nos sens dès le premier regard. L'habitacle pensé pour le conducteur, le style robuste et raffiné, les Technologies Skyactiv de dernière génération et la qualité de fabrication décuplent le plaisir de conduire. C'est l'esprit Mazda.



Téléchargez
DRIVE TOGETHER APP



Scannez les pages
CONTENANT L'ICÔNE MOBILE



Explorez
LE CONTENU DIGITAL

Profitez de la nouvelle application Drive Together de Mazda pour vivre une expérience de conduite inédite grâce aux dernières fonctionnalités disponibles. Il suffit pour cela de télécharger l'application Drive Together depuis l'AppStore ou Google Play. Repérez l'icône de téléphone portable à l'intérieur de cette brochure et numérisiez-la à l'aide de l'application Drive Together.



DESIGN

PRENEZ LE VOLANT

Le Mazda CX-3 2018 incarne l'élégance d'un crossover urbain parvenu à maturité. Pour conférer au CX-3 2018 une allure à la fois raffinée et robuste, les ingénieurs se sont inspirés de notre philosophie de design primée, «Kodo—L'âme du mouvement». Nos modeleurs et maîtres artisans utilisent tout leur savoir-faire pour insuffler à nos voitures une personnalité qu'aucune machine ne saurait obtenir. Les lignes fluides et dynamiques du CX-3 2018 évoquent un animal prêt à bondir sur sa proie. La calandre plus proéminente et les inserts décoratifs lui confèrent un look plus assuré. Son caractère affirmé est accentué par la technologie de peinture premium de Mazda, TAKUMI-NURI, qui donne vie au design Kodo et sublime la beauté des lignes. TAKUMI-NURI associe profondeur et brillance pour donner l'impression d'un véhicule peint à la main. Cette technologie est à l'origine de l'éclat et de la profondeur transmis par les coloris emblématiques Soul Red Crystal et Machine Gray Métallisé.





MAZDA CX-3 2018 SÉLECTION AVEC OPTION PEINTURE MÉTALLISÉE SOUL RED CRYSTAL.

UNE ULTIME EXPÉRIENCE DE CONDUITE

La beauté saisissante du Mazda CX-3 2018 est loin d'être son seul atout. La qualité de fabrication et le soin apporté à chaque détail témoignent d'un savoir-faire exceptionnel. Peaufiné jusque dans les moindres détails et axé sur l'humain, l'espace intérieur a évolué et propose toute une série de nouveautés, parmi lesquelles des accoudoirs centraux à l'avant et à l'arrière, une nouvelle console centrale, des boutons cerclés de chrome, des sièges et des contre-portes, aussi agréables au toucher qu'au regard, et des ouïes de ventilation plus modernes. Le Mazda CX-3 2018 est une ode au luxe et au confort et procure une sensation de bien-être intense chaque fois que vous montez à bord.



INTÉRIEUR AXÉ SUR L'HUMAIN



PHARES AVANT À LED
DE SÉRIE À PARTIR DE DYNAMIQUE



JANTES ALLIAGE 18" DIAMANTÉES
DE SÉRIE SUR SÉLECTION



SIÈGES EN CUIR* « PURE-WHITE » (OPTION SUR FINITION SÉLECTION)

*seules les zones portantes des sièges (assise, dossier, renforts latéraux) sont revêtues des garnitures mentionnées



SELLERIE CUIR* NOIR
(OPTION SUR SÉLECTION)

*seules les zones portantes des sièges (assise, dossier, renforts latéraux) sont revêtues des garnitures mentionnées



CLIMATISATION AUTOMATIQUE

De série dès Élégance

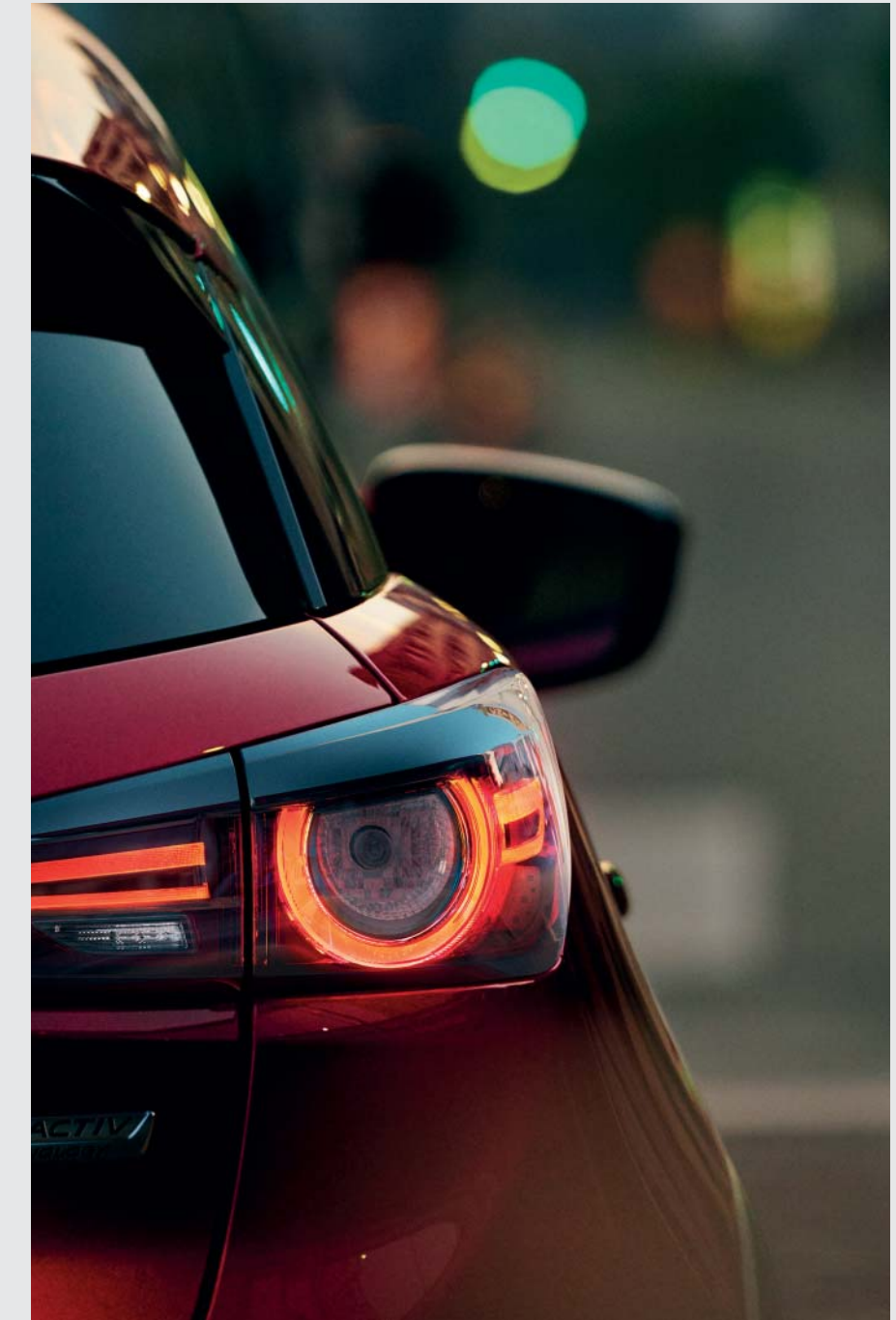

FEUX ARRIÈRE À LED

De série à partir de Dynamique

TECHNOLOGIE

Mazda CX-3 2018 Sélection option cuir* "Pure-White"

*seules les zones portantes des sièges (assise, dossier, renforts latéraux) sont revêtues des garnitures mentionnées

GARDEZ LE CONTRÔLE

La connectivité est un élément essentiel du Mazda CX-3 2018. Une fois votre smartphone connecté*, vous pouvez écouter des radios internet, des podcasts et accéder à des informations pratiques ainsi qu'aux réseaux sociaux (Facebook et Twitter) grâce à l'application Aha™. Profitez de la connexion Bluetooth®* pour écouter votre musique préférée. Contrôlez facilement toutes ces fonctions à l'aide de l'écran tactile (à l'arrêt) couleur 7" et de l'interface à commandes multiples (HMI). Tout cela en restant concentré sur la route, grâce à l'affichage tête haute couleur**.

*Selon compatibilité de l'appareil utilisé.

**Disponible selon niveau de finition.



Affichage tête haute couleur (ADD) de série sur Sélection.

L'affichage tête haute couleur (ADD) affiche les informations essentielles relatives à la conduite, tels que la vitesse, la navigation, les panneaux de signalisation (TSR)* et les systèmes de sécurité. Situé dans votre ligne de mire, l'affichage tête haute vous permet de rester concentré sur la route en toutes circonstances.



Système Audio BOSE®*

Le CX-3 2018 est équipé d'un système audio Bose® qui diffuse un son surround riche et cristallin grâce à sept haut-parleurs.

*De série sur Sélection versions 4 roues motrices. En option sur Sélection versions 2 roues motrices.



Boîte manuelle Skyactiv-MT

Légère, rapide et précise, la boîte de vitesse manuelle 6 rapports est un exemple d'efficacité. Soyez maître de votre véhicule.



Interface à commandes multiples (HMI)

L'interface à commande multiples (HMI) vous permet de parcourir en toute sécurité les informations du système MZD Connect. Stratégiquement placée entre le conducteur et le siège passager avant, elle s'utilise aussi facilement qu'un levier de vitesses.

TECHNOLOGIES SKYACTIV

L'amélioration des technologies est inscrite dans notre ADN. Pour continuer à progresser et faire évoluer nos voitures, nos ingénieurs n'ont de cesse de relever de nouveaux défis. Les Technologies Skyactiv du Mazda CX-3 2018 assurent des performances sans compromis en termes de consommation de carburant, d'émissions polluantes et de sécurité. La structure de caisse rigide et légère du CX-3 2018 est gage d'un véhicule vif et équilibré, tandis que les transmissions ultra-fluides garantissent une parfaite maîtrise du véhicule. Les liaisons au sol Skyactiv, particulièrement agiles et précises, font preuve d'excellentes aptitudes dans les courbes. Les moteurs Skyactiv offrent un couple plus élevé, des émissions et une consommation de carburant maîtrisées, sans jamais compromettre le plaisir de conduire unique de Mazda.



Le système « G-Vectoring Control » (GVC) répartit intelligemment le couple et la puissance entre les roues de façon à rendre la direction plus souple et plus précise.



LA NOUVELLE RÉFÉRENCE EN MATIÈRE DE PERFORMANCES



TRANSMISSIONS LÉGÈRES ET PRÉCISES POUR ENCORE PLUS DE PLAISIR DE CONDUIRE



SUSPENSION ET DIRECTION PARFAITEMENT CALIBRÉES POUR OFFRIR UN EXCELLENT RESSENTI

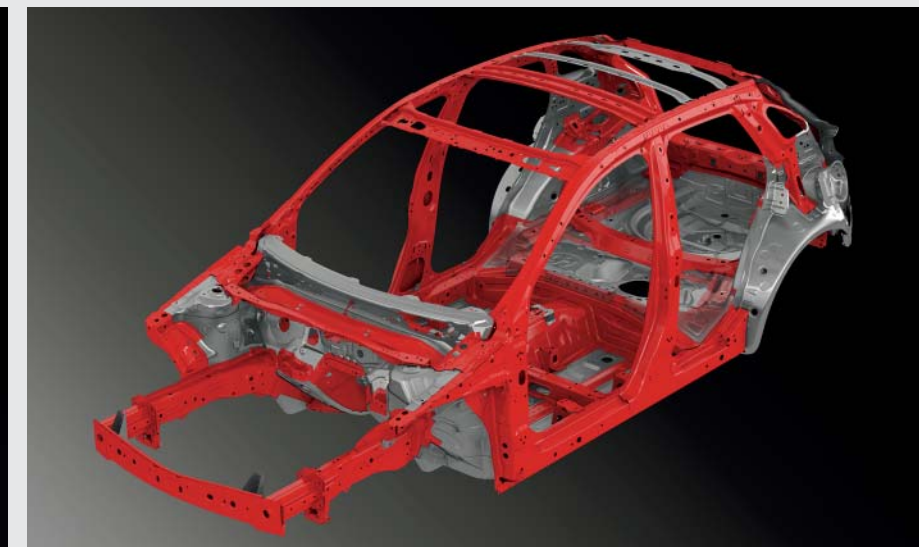

STRUCTURE DE CAISSE LÉGÈRE ET RIGIDE POUR AMÉLIORER LA SÉCURITÉ PASSIVE

LE CONDUCTEUR AU CENTRE DES ATTENTIONS

Ce sont souvent les petits détails qui font toute la différence. Aussi éblouissant à l'extérieur qu'à l'intérieur avec son habitacle raffiné, le Mazda CX-3 2018 a été conçu et fabriqué avec le plus grand soin. Pour rehausser l'agrément de conduite, le Mazda CX-3 2018 est doté des toutes dernières technologies de sécurité intelligentes appelées i-Activsense. Ce large éventail de fonctions de sécurité proactives utilise des capteurs et des caméras pour surveiller en permanence votre environnement et vous permettre de garder le contrôle et de profiter de la route dans les meilleures conditions.



TECHNOLOGIES DE SÉCURITÉ AVANCÉE

Le Mazda CX-3 2018 vous réserve bien des surprises. Outre son look irrésistible et son comportement vif et précis, ce crossover s'avère extrêmement sûr à l'usage. Nos technologies de sécurité i-Activsense fonctionnent en parfaite harmonie pour que vous puissiez anticiper les dangers et garder le contrôle de la situation en toutes circonstances. Le CX-3 2018 bénéficie des fonctions de sécurité de dernière génération pour renforcer le sentiment de confiance au volant et découpler le plaisir de conduire. Associées à la structure de caisse rigide, les Technologies i-Activsense assurent la protection du conducteur et des passagers tout en préservant l'agrément de conduite.

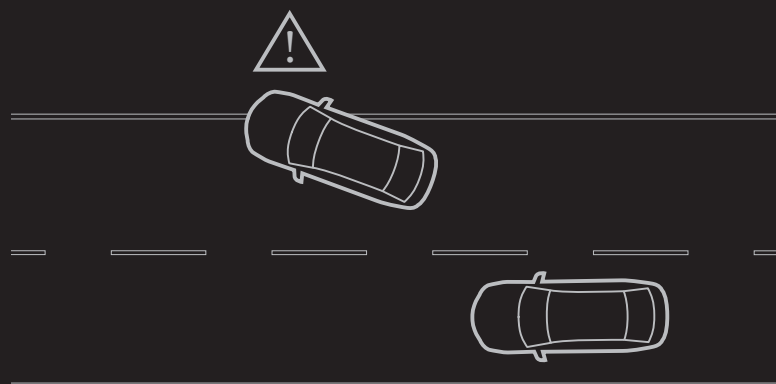

Avertisseur de franchissement de ligne (LDWS)*

Ce dispositif détecte les marquages au sol et avertit instantanément le conducteur si celui-ci s'écarte de sa file par inadvertance. La caméra avant calcule la position de la voiture par rapport aux marquages au sol. Lorsque le système détecte que la voiture est sur le point de se déporter involontairement et que le clignotant n'a pas été activé, il émet alors un signal sonore.

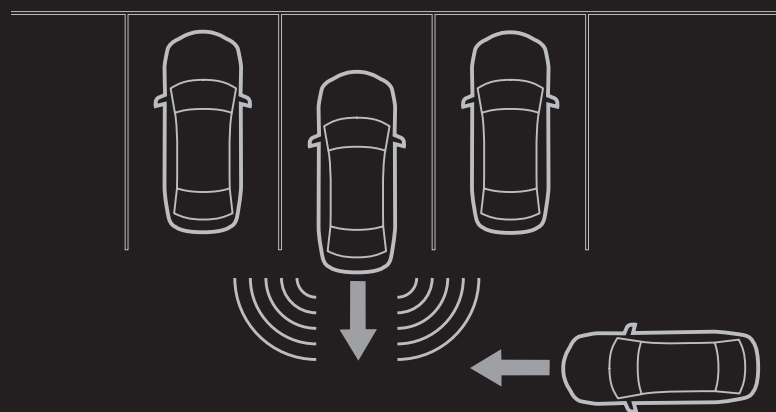

Système de reconnaissance active d'obstacles mobiles en marche arrière (RCTA)*

Ce dispositif, opérationnel en marche arrière, surveille le trafic transversal arrière au moyen de radars et de capteurs et vous prévient au moindre danger.

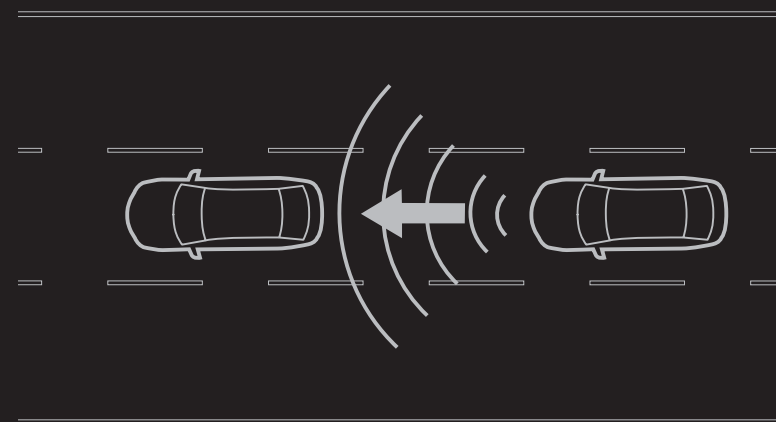

Régulateur de vitesse adaptatif Mazda (MRCC)**

Le régulateur de vitesse adaptatif Mazda (MRCC) fait appel à un capteur radar à ondes millimétriques et une caméra de détection avant qui déterminent la distance et la vitesse de la voiture qui précède et régule automatiquement votre vitesse afin de conserver une distance de sécurité avec le véhicule devant vous. Cela permet de soulager le conducteur sur les longs trajets et réduire les risques d'accidents. Il intègre également la fonction Stop&Go (0-200km/h) vous permettant de vous soulager lors des embouteillages (avec boîte automatique uniquement).

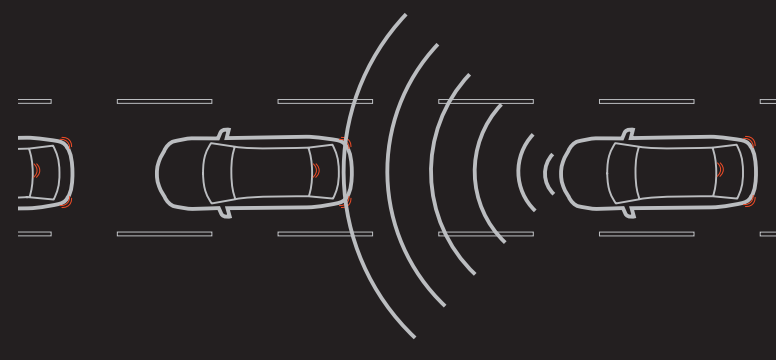

Aide au freinage intelligent en mode urbain (SCBS) avant et arrière** - avec système d'alerte du conducteur (DAA)**

Disponible entre 4 et 80 km/h, le SCBS avant prévient et réduit l'impact des collisions à faible vitesse avec les véhicules et les piétons qui vous précèdent. Ce dispositif garantit une conduite plus sereine lorsque le trafic est dense et permet également de surveiller vos arrières** et de se garer ainsi plus facilement grâce aux capteurs à ultrasons intégrés au bouclier arrière. Le système d'alerte du conducteur (DAA)** exploite les informations transmises par les capteurs et la caméra de détection avant pour détecter les signes de baisse de vigilance et renforcer votre sécurité lors de longs trajets. En cas de comportement anormal, le système vous avertit et vous recommande de faire une pause.

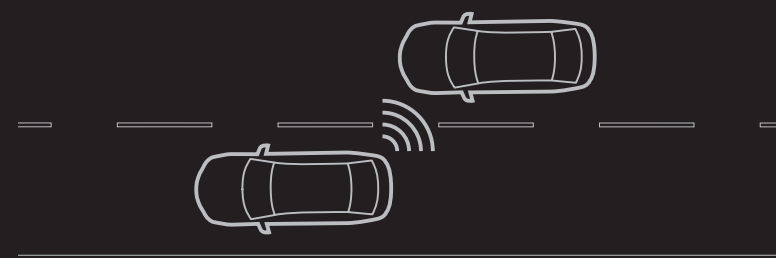

Système de surveillance des angles morts (BSM)*

Ce dispositif détecte les véhicules en approche derrière vous ou dans une voie adjacente, pour vous permettre de changer de voie en toute sécurité. Il vous avertit automatiquement de la présence d'un autre véhicule dans les zones d'angle mort de votre voiture en émettant un signal sonore et en affichant une icône dans le rétroviseur extérieur concerné.

*De série à partir de Dynamique.

**De série sur Sélection versions 4 roues motrices. En option sur Sélection versions 2 roues motrices.



GAMME

MAZDA CX-3 2018 SÉLECTION OPTION CUIR* «PURE- WHITE»

*Seules les zones portantes des sièges (assise, dossier, renforts latéraux) sont revêtues des garnitures mentionnées

ÉLÉGANCE

PRINCIPAUX ÉQUIPEMENTS DE SÉRIE :

SÉCURITÉ

- Contrôle dynamique de stabilité (DSC)
- Antipatinage électronique (TCS)
- Système d'antiblocage des roues au freinage (ABS)
- Répartiteur électronique de freinage (EBD)
- Aide au freinage d'urgence (EBA)
- Aide au freinage intelligent en mode urbain (SBCS avancé) avec détection des piétons
- Système de signalisation d'arrêt d'urgence (ESS)
- Airbags frontaux et latéraux (conducteur et passager avant)
- Airbags rideaux (avant et arrière)
- Système d'antidémarrage
- Système de surveillance de pression des pneus (TPMS)
- Clignotants intégrés dans les rétroviseurs extérieurs
- Freins à disques avant et arrière

STYLE

- Jantes alliage 16"
- Poignées de portes extérieures couleur carrosserie
- Becquet de toit
- Antenne type « requin »
- Montants de portes extérieures « Piano Black »

TECHNOLOGIE ET CONNECTIVITE

- Système audio avec radio AM/FM, lecteur CD/MP3, 6 haut-parleurs, prises AUX, 12V et 2 ports USB
- Système MZD Connect avec écran couleur 7", interface à commandes multiples HMI et système de navigation
- Ordinateur de bord avec alarme de vitesse
- Commandes audio au volant
- Système Bluetooth®

CONFORT ET AGREMENT

- Système « G-Vectoring Control » (GVC)
- Capteur d'humidité
- Sièges tissu noir avec assise/dossier tissu gris foncé (et passepoils gris)
- Climatisation automatique
- Régulateur et limiteur de vitesse
- Rétroviseur intérieur photochromatique
- Démarrage avec bouton « start »
- Assistance au démarrage en côte (HLA)
- Ouverture/fermeture des portes à télécommande
- Rétroviseurs extérieurs chauffants, couleur carrosserie, réglables et rabattables électriquement
- Frein à main électrique avec fonction « Auto-Hold »

- Accoudoir central avant avec rangement modulable
- Accoudoir central arrière avec porte-gobelets
- Sièges avant avec réglage manuel de la longueur, hauteur et inclinaison
- Sièges arrière rabattables 60/40
- Volant réglable en hauteur et profondeur
- Volant et pommeau de levier de vitesses gainés de cuir
- Fonction « Coming/leaving home »
- Cache-bagages
- Verrouillage centralisé des portes

ENVIRONNEMENT

- Système de coupure et redémarrage automatique du moteur à l'arrêt i-stop



Climatisation automatique

Vous permet de régler automatiquement la température dans le véhicule.



Écran couleur 7"

Design et intuitif, l'écran 7" (tactile à l'arrêt) vous offre un accès aisé à toute une palette de services et fonctionnalités.



Interface à commandes multiples (HMI)

L'interface à commande multiples (HMI) vous permet de parcourir en toute sécurité les informations du système MZD Connect. Stratégiquement placée entre le conducteur et le siège passager avant, elle s'utilise aussi facilement qu'un levier de vitesses.



Jantes alliage 16"

DYNAMIQUE

EN PLUS DES EQUIPEMENTS DE LA FINITION ÉLÉGANCE :

SÉCURITÉ

- Système de surveillance des angles morts (BSM)
- Reconnaissance active d'obstacles mobiles en marche arrière (RCTA)
- Avertisseur de franchissement de ligne (LDWS)
- Phares à LED
- Feux de jour à LED
- Feux arrière à LED
- Phares antibrouillard à LED avec entourage "Piano Black"

TECHNOLOGIE ET CONNECTIVITÉ

- Radio numérique (DAB)

CONFORT ET AGRÉMENT

- Rétroviseurs extérieurs à rabattage automatique (à l'ouverture et fermeture des portes)
- Aide au stationnement arrière
- Sièges avant chauffants
- Vitres arrière et lunette arrière surteintées
- Allumage automatique des feux
- Essuie-glaces avant automatiques à détecteur de pluie
- Bouton de sélection du mode de conduite (avec moteur essence et boîte de vitesses automatique uniquement)



Phares à led

les phares avant à LED épurés soulignent la silhouette athlétique et élancée du CX-3 2018 tout en améliorant grandement la visibilité de nuit.



Sièges avant chauffants

Particulièrement agréables en hiver, les sièges chauffants apportent une touche de confort.



Aide au stationnement arrière

Le système de capteurs de stationnement utilise des capteurs ultrasoniques pour détecter les obstacles situés autour du véhicule lors du stationnement, à une vitesse de déplacement de 10 km/h ou moins.

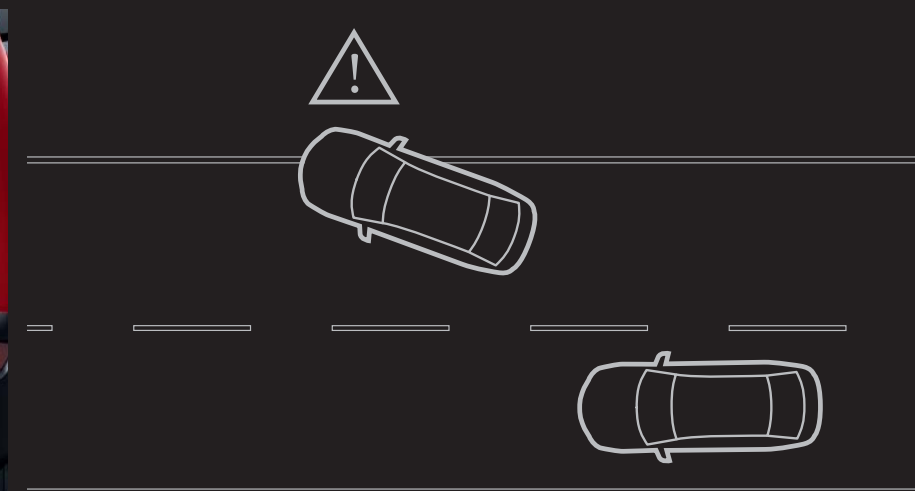

Avertisseur de franchissement de ligne (LDWS)

Conçu pour avertir le conducteur lorsque son véhicule s'écarte de sa file par inadvertance, ce système utilise une caméra de détection avant pour surveiller la route et émet un signal sonore et visuel lorsque le véhicule se déporte.

SÉLECTION

EN PLUS DES ÉQUIPEMENTS DE LA FINITION DYNAMIQUE :

SÉCURITÉ

- Régulateur de vitesse adaptatif Mazda (MRCC) avec fonction Stop&Go (sur BVA), aide à l'évaluation des distances (DRSS), avertisseur d'obstacle frontal (FOW) et aide au freinage intelligent améliorée (SBS)*
- Système d'alerte du conducteur (DAA)*
- Aide au freinage intelligent en marche arrière (SCBS arrière)*
- Phares à LED adaptatifs (ALH)*

STYLE

- Jantes alliage 18" diamantées
- Grille de calandre « argent »
- Garnitures extérieures latérales et sur pare-chocs avant avec moulures « chromées »
- Casquette de tableau de bord spécifique « effet cuir avec surpiqûres »
- Accoudoirs de portes avant et arrière ainsi que repose-genoux « gris foncé » avec surpiqûres
- Insert décoratif de planche de bord « gris foncé »

TECHNOLOGIE ET CONNECTIVITÉ

- Système audio Bose* avec 7 haut-parleurs*

CONFORT ET AGRÉMENT

- Affichage tête haute couleur (ADD)
- Palettes de changement de vitesses au volant (avec boîte automatique uniquement)
- Ouverture/fermeture intelligente des portes
- Sièges « effet cuir noir » avec assise/dossier tissu gris foncé (et passepoils gris)**
- Volant chauffant*
- Reconnaissance des panneaux de signalisation (TSR)*
- Caméra de recul
- Aide au stationnement avant

ENVIRONNEMENT

- Système de récupération d'énergie à la décélération i-Eloop (disponible uniquement avec le moteur 2.0L Skyactiv-G 150 ch)

OPTIONS SUR VERSIONS 2 ROUES MOTRICES

Pack Driver* :

- Régulateur de vitesse adaptatif Mazda (MRCC) avec fonction Stop&Go (sur BVA), aide à l'évaluation des distances (DRSS), avertisseur d'obstacle frontal (FOW) et aide au freinage intelligent améliorée (SBS)
- Système d'alerte du conducteur (DAA)
- Aide au freinage intelligent en marche arrière (SCBS arrière)
- Phares à LED adaptatifs (ALH)
- Système audio Bose* avec 7 haut-parleurs
- Volant chauffant
- Reconnaissance des panneaux de signalisation (TSR)

OPTIONS SUR TOUTE LA GAMME

- Sellerie cuir noir*** avec insert décoratif de planche de bord et contre-portes Lux Suede* gris (avec siège conducteur à réglage électrique et à mémoire en combinaison avec le réglage de l'affichage tête haute (ADD))
- Sellerie cuir*** « Pure-White » avec insert décoratif de planche de bord et contre-portes Lux Suede* gris (avec siège conducteur à réglage électrique et à mémoire en combinaison avec le réglage de l'affichage tête haute (ADD))



Système audio BOSE*

Toute expérience de conduite qui se veut exceptionnelle doit faire appel à l'ouïe. C'est pourquoi la finition Sélection est équipée d'un système audio Bose* qui diffuse un son exceptionnel grâce à sept haut-parleurs.

*De série sur versions 4 roues motrices. En option sur versions 2 roues motrices.



Affichage tête haute couleur (ADD)

Recevez en temps réel toutes les informations essentielles à la conduite, tels que la vitesse, l'itinéraire détaillé et les alertes des systèmes de sécurité, le tout dans votre ligne de mire, grâce à l'affichage tête haute. En plus, il reconnaît les principaux panneaux de signalisation le long de la route et vous en informe*.



Jantes alliage 18" diamantées

Parfaitement assorties au design Kodo, les jantes en alliage 18" contribuent au look saisissant du CX-3 2018 et renforcent son côté dynamique et statutaire.



Caméra de recul

La caméra de recul vous offre une vue de l'arrière du véhicule pour vous aider lors des marches arrière ou des manœuvres. L'image s'affiche sur l'écran central.

*De série sur versions 4 roues motrices. En option sur versions 2 roues motrices.

**Renforts latéraux « effet cuir », assise et dossier principalement tissu.

***Seules les zones portantes (assise, dossier, renforts latéraux) sont revêtues des garnitures mentionnées.



SELLERIES

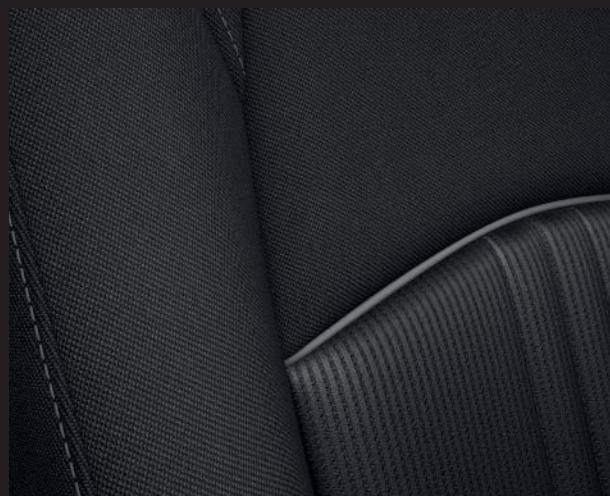

TISSU NOIR AVEC ASSISE/DOSSIER TISSU GRIS FONCÉ (ÉLÉGANCE/DYNAMIQUE)



« EFFET CUIR* NOIR » ET ASSISE/DOSSIER TISSU GRIS FONCÉ (SÉLECTION)



CUIR** NOIR (OPTION SUR SÉLECTION)

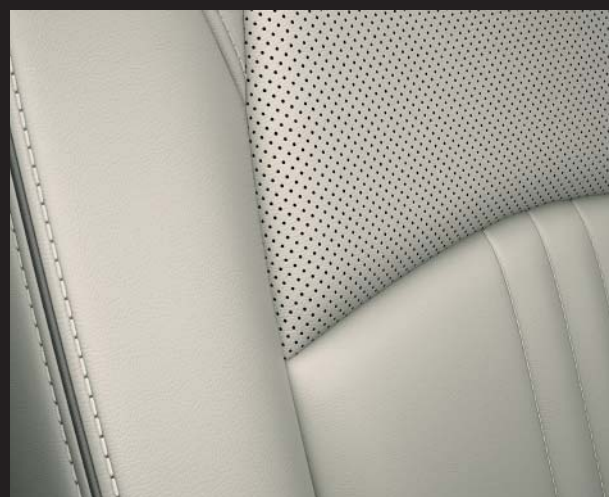

CUIR** « PURE-WHITE » (OPTION SUR SÉLECTION)

* renforts latéraux « effet cuir », assise et dossier principalement tissu
** seules les zones portantes des sièges (assise, dossier, renforts latéraux) sont revêtues des garnitures mentionnées

JANTES



JANTES ALLIAGE 16" SILVER
DE SÉRIE SUR ÉLÉGANCE ET DYNAMIQUE



JANTES ALLIAGE 18" DIAMANTÉES
DE SÉRIE SUR SÉLECTION

ACCESSOIRES



TAPIS DE SOL



SYSTÈME AUDIO « ALPINE »



BECQUET DE TOIT ARRIÈRE JET BLACK



JEU DE PÉDALES EN ALUMINIUM



ÉCLAIRAGE INTÉRIEUR LED



SEUILS DE PORTES ILLUMINÉS



COQUES DE RÉTROVISEURS EXTÉRIEURS NOIRES

ACCESSOIRES



BAC DE COFFRE



BAVETTES



COFFRE DE TOIT THULE®



CROCHET D'ATTELAGE AMOVIBLE



FILM DE PROTECTION DE SEUIL DE PORTE



CAMÉRA DE REcul



BARRES DE TOIT

COLORIS



ARCTIC WHITE



SNOWFLAKE WHITE PEARL



CERAMIC MÉTALLISÉ



TITANIUM FLASH MICA



ETERNAL BLUE MICA



DEEP CRYSTAL BLUE MICA



JET BLACK MICA



MACHINE GRAY MÉTALLISÉ



SOUL RED CRYSTAL

Model	Couleurs extérieures								
	Arctic White (A4D)	Snowflake White Pearl Mica (25D)	Ceramic Métallisé (47A)	Titanium Flash Mica (42S)	Eternal Blue Mica (45B)	Deep Crystal Blue Mica (42M)	Jet Black Mica (41W)	Machine Gray Métallisé (46G)	Soul Red Crystal Métallisé (46V)
Élégance	●	○	○	○	○	○	○	○	○
Dynamique	●	○	○	○	○	○	○	○	○
Sélection	●	○	○	○	○	○	○	○	○

● = Disponible ○ = Option avec supplément de prix.



Mazda CX-3 2018 Sélection avec option peinture métallisée Soul Red Crystal.

CARACTÉRISTIQUES TECHNIQUES

	ESSENCE				DIESEL			
Descriptif des versions	2.0 L Skyactiv-G	2.0 L Skyactiv-G	2.0 L Skyactiv-G	2.0 L Skyactiv-G	1.8 L Skyactiv-D	1.8 L Skyactiv-D	1.8 L Skyactiv-D	1.8 L Skyactiv-D
	121 ch 4x2 BVM	121 ch 4x2 BVA	150 ch 4x4 BVM	150 ch 4x4 BVA	115 ch 4x2 BVM	115 ch 4x2 BVA	115 ch 4x4 BVM	115 ch 4x4 BVA
Élégance	●	–	–	–	●	–	–	–
Dynamique	●	●	–	–	●	●	–	–
Sélection	●	●	●	●	●	●	●	●

● = disponible; – = non disponible.

Motorisations								
Cylindrée (cc)	1 998	1 998	1 998	1 998	1 759	1 759	1 759	1 759
Alésage x course (mm)	83,5 x 91,2	83,5 x 91,2	83,5 x 91,2	83,5 x 91,2	79,0 x 89,7	79,0 x 89,7	79,0 x 89,7	79,0 x 89,7
Nombre de soupapes par cylindre	4	4	4	4	4	4	4	4
Puissance maximum [kW (ch) par tr/min]	89/121 à 6 000	89/121 à 6 000	110/150 à 6 000	110/150 à 6 000	85/115 à 4 000	85/115 à 4 000	85/115 à 4 000	85/115 à 4 000
Couple maximum (Nm par tr/min)	206 / 2 800	206 / 2 800	206 / 2 800	206 / 2 800	270 entre 1 600 et 2 600	270 entre 1 600 et 2 600	270 entre 1 600 et 2 600	270 entre 1 600 et 2 600
Taux de compression	14,0:1	14,0:1	14,0:1	14,0:1	14,8:1	14,8:1	14,8:1	14,8:1

Transmission								
Type	Manuelle à 6 rapports	Automatique à 6 rapports	Manuelle à 6 rapports	Automatique à 6 rapports	Manuelle à 6 rapports	Automatique à 6 rapports	Manuelle à 6 rapports	Automatique à 6 rapports
Rapports de boîte :	1 ^{re} 3,363	3,552	3,363	3,552	3,700	3,552	3,700	3,552
	2 ^e 1,947	2,022	1,947	2,022	1,947	2,022	1,947	2,022
	3 ^e 1,300	1,452	1,300	1,452	1,300	1,452	1,300	1,452
	4 ^e 1,029	1,000	1,029	1,000	0,916	1,000	0,916	1,000
	5 ^e 0,837	0,708	0,837	0,708	0,717	0,708	0,717	0,708
	6 ^e 0,680	0,599	0,680	0,599	0,580	0,599	0,580	0,599
	Marche arrière 3,385	3,893	3,385	3,893	3,724	3,3893	3,724	3,893
Rapport de boîte final	4,105	4,325	4,388	4,325	3,850	4,056	4,105	4,056

Direction									
Boîtier de direction		Crémaillère							
Diamètre de braquage minimum entre murs (m)	11,38	11,38	11,38	11,38	11,38	11,38	11,38	11,38	11,38

Performances et consommation ⁽¹⁾									
Accélération (0-100 km/h en s)	9,0	9,9	8,8	9,7	9,9	11,0	10,5	11,5	
Vitesse maximum (km/h)	192	187	200	195	184	183	181	179	
Consommation de carburant ⁽¹⁾ (l/100 km) :	Urbain 7,5	7,2	8,5	7,7	4,8	5,3	5,4	5,6	
	Extra urbain 5,4	5,5	6,1	6,1	4,1	4,7	4,5	5,0	
	Mixte 6,2	6,1	7,0	6,7	4,4	4,9	4,8	5,2	
Émissions de CO ₂ ⁽¹⁾ (g/km)	141	140	160	152	114	129	126	137	
Norme antipollution Euro		Norme Euro 6d TEMP							
Carburant recommandé		Sans Plomb 95 RON						Diesel	
Contenance du réservoir (litres)	48	48	44	44	48	48	44	44	

⁽¹⁾ Valeurs de consommation de carburant et d'émissions de CO₂ en application du règlement 2017/1153. À partir du 1^{er} septembre 2017, les valeurs de consommation de carburant et d'émissions de CO₂ de certains véhicules neufs sont déterminées sur la base d'une nouvelle réglementation (WLTP), et les valeurs obtenues ont été converties en NEDC pour permettre la comparabilité.





	ESSENCE				DIESEL			
Dimensions et poids	2.0 L Skyactiv-G	2.0 L Skyactiv-G	2.0 L Skyactiv-G	2.0 L Skyactiv-G	1.8 L Skyactiv-D	1.8 L Skyactiv-D	1.8 L Skyactiv-D	1.8 L Skyactiv-D
	121 ch 4x2 BVM	121 ch 4x2 BVA	150 ch 4x4 BVM	150 ch 4x4 BVA	115 ch 4x2 BVM	115 ch 4x2 BVA	115 ch 4x4 BVM	115 ch 4x4 BVA

5 portes

Longueur (hors support de plaque) / largeur (rétroviseurs rabattus) / hauteur (avec antenne et conducteur de 75 kg) (mm)	4 275 / 1 765 / 1 535							
Garde au sol (mm) entre les essieux — à vide	160	160	160	160	160	160	160	160
Voie (mm) :	Avant	1 525	1 525	1 525	1 525	1 525	1 525	1 525
	Arrière	1 520	1 520	1 520	1 520	1 520	1 520	1 520
Empattement (mm)	2 570	2 570	2 570	2 570	2 570	2 570	2 570	2 570
À l'avant : hauteur sous pavillon / longueur aux jambes / largeur aux épaules (mm)	976 / 1 058 / 1 360							
À l'arrière : hauteur sous pavillon / longueur aux jambes / largeur aux épaules (mm)	981 / 888 / 1 238							
Volume de chargement, selon VDA (l) : Configuration 5 places (jusqu'à la ceinture de caisse)	287 ⁽¹⁾ / 350	287 ⁽¹⁾ / 350	287 ⁽¹⁾	287 ⁽¹⁾	287 ⁽¹⁾ / 350	287 ⁽¹⁾ / 350	287 ⁽¹⁾	287 ⁽¹⁾
(logement sous plancher inclus) : Configuration 2 places (jusqu'au toit)	1 197 ⁽¹⁾ / 1 260	1 197 ⁽¹⁾ / 1 260	1 197 ⁽¹⁾	1 197 ⁽¹⁾	1 197 ⁽¹⁾ / 1 260	1 197 ⁽¹⁾ / 1 260	1 197 ⁽¹⁾	1 197 ⁽¹⁾
Diamètre des disques avant ventilés (mm)	295	295	295	295	295	295	295	295
Diamètre des disques arrière (mm)	281	281	281	281	281	281	281	281
Poids à vide minimum (kg)	1 184/1 187*	1 217*	1 260*	1 292*	1 243/1 246*	1 266*	1 311*	1 337*
Poids total autorisé en charge (kg) :	Total 1 692	1 727	1 773	1 808	1 755	1 780	1 823	1 840
	Avant / arrière	878 / 814	918 / 809	909 / 864	942 / 866	947 / 808	975 / 805	967 / 856
Poids tractable maximum (kg) :	Sans freins 625	640	665	680	655	665	690	700
	Avec freins (pente 12 %)	1 200	1 200	1 200	1 200	1 200	1 200	1 200
Charge maxi sur galerie (kg)	50	50	50	50	50	50	50	50

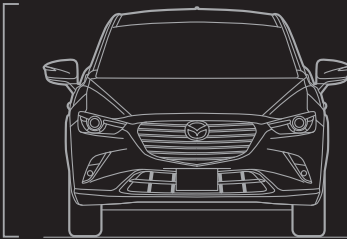
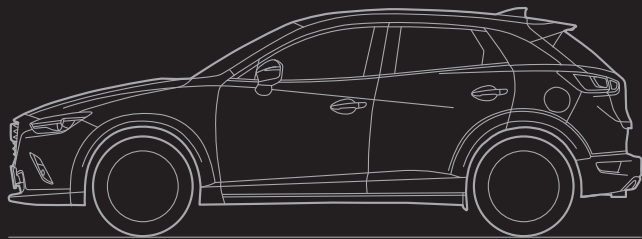
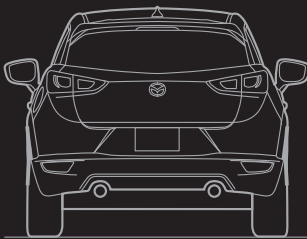
* Poids à vide minimum (kg) à partir de la finition Dynamique.

⁽¹⁾ Véhicules équipés du système Bose* (de série sur Sélection 4 roues motrices. En option sur Sélection 2 roues motrices).

		
1 535 mm	2 570 mm 4 275 mm	1 520 mm
		
1 525 mm	1 525 mm	1 520 mm
1 765 mm		

CARACTÉRISTIQUES TECHNIQUES

Sécurité et Protection	Élégance	Dynamique	Sélection
Système d'antiblocage des freins pour les quatre roues (4W-ABS) avec répartiteur électronique de freinage (EBD)	●	●	●
Contrôle dynamique de stabilité (DSC) et antipatinage électronique (TCS)	●	●	●
Système de surveillance des angles morts (BSM) avec reconnaissance active d'obstacles mobiles en marche arrière (RCTA)	–	●	●
Assistance au freinage d'urgence (EBA)	●	●	●
Signalisation d'arrêt d'urgence (ESS)	●	●	●
Double airbag avant	●	●	●
Airbags latéraux à l'avant	●	●	●
Airbags (latéraux et) rideaux, avant et arrière	●	●	●
Interrupteur de désactivation de l'airbag passager avant	●	●	●
Assistance au démarrage en côte (HLA)	●	●	●
Phares à LED adaptatifs (ALH)	–	–	○
Avertisseur de franchissement de ligne (LDWS)	–	–	●
Système de reconnaissance des panneaux de signalisation (TSR)	–	–	○
Régulateur de vitesse adaptatif Mazda (MRCC)	–	–	○
Aide à l'évaluation des distances (DRSS)	–	–	○
Aide au freinage intelligent améliorée (SBS)	–	–	○
Avertisseur d'obstacle frontal (FOW)	–	–	○
Aide au freinage intelligent en mode urbain (SCBS)	(avant uniquement)	●	–
	(avant et arrière)	–	○
Système d'alerte du conducteur (DAA)	–	–	○
Système de surveillance de pression des pneus (TPMS)	●	●	●
Ceintures de sécurité :	2 ceintures avant, 3 points (ELR) avec prétensionneurs	●	●
	3 ceintures arrière 3 points (ELR)	●	●
	Système d'alarme de ceinture de sécurité avant avec signal sonore	●	●
Système d'ancrage des sièges enfants ISOFIX, montés sur les sièges arrière droite et gauche	●	●	●
Sièges bébé et enfant :	Siège enfant, 1 ^{er} Baby Safe Plus	○A	○A
	Siège enfant, 2 ^e ISOFIX Duo Plus	○A	○A
	Siège enfant, 3 ^e Kid Plus	○A	○A
Système d'antidémarrage	●	●	●

● = de série ; – = non disponible ; ○ = de série sur Sélection 4 roues motrices. En option sur Sélection 2 roues motrices (Pack Driver) ; ○A = accessoire en option avec coût supplémentaire.

Extérieur	Élégance	Dynamique	Sélection
Pneus et jantes :	Jantes alliage 16" « Argent » (Design 156) et pneus 215/60 R16	●	○A
	Jantes alliage 16" « Argent » (Design 62) et pneus 215/60 R16	○A	○A
	Jantes alliage 16" « Dark Gunmetal » (Design 151A) et pneus 215/60 R16	○A	○A
	Jantes alliage 18" diamantées	○A	●
	Jantes alliage 18" bi-ton (Design 157) et pneus 215/50 R18	○A	○A
	Jantes alliage 18" « Argent » (Design 152) et pneus 215/50 R18	○A	○A
	Jantes alliage 18" « Bright »	○A	○A
Kit de réparation anti-crevaison		●	●
Peinture mica/métallisée		○	○
Boucliers, avant et arrière :	Couleur carrosserie	●	●
Becquet de toit arrière :	Arrière, couleur carrosserie	●	●
Calandre :	Noire	●	–
	"Argent"	–	●
Graphismes décoratifs		○A	○A
Vitres arrière et lunette arrière surteintées		–	●
Montants de portes « Piano Black »		●	●
Poignées de porte :	Couleur carrosserie	●	●
Essuie-glace :	Avant, à vitesse réglable, avec balayage intermittent et lave-glace électrique	●	●
	Avant, automatique, avec détecteur de pluie (associé au système d'allumage automatique des feux)	–	●
	Essuie-glace arrière	●	●
Phares avant :	Halogènes, feux de circulation de jour et réglage manuel de la hauteur	●	–
	Feux de circulation de jour LED et réglage automatique de la hauteur	–	●
Allumage automatique des phares		–	●
Phares antibrouillard :	Avant LED	–	●
	Arrière	●	●
Feu combiné arrière :	Ampoule	●	–
	LED	–	●
Aide au stationnement :	Arrière	○A	●
	Avant	○A	○A
Caméra de recul		○A	○A
Antenne type « requin »		●	●
Rétroviseurs extérieurs :	Couleur carrosserie	●	●
	Avec clignotants intégrés	●	●
	Chauffants et réglables électriquement	●	●
	Rabattables électriquement	●	●
	Rabattables électriquement automatiquement	–	●
Garniture latérale et sur pare-chocs AV :	Noire	●	–
	Chromée	–	●
Système de transport de charge au toit :	Barres de toit	○A	○A
	Porte-skis	○A	○A
	Porte-vélos	○A	○A
	Coffre de toit	○A	○A
Crochet d'attelage :	Amovible	○A	○A
	Porte-vélos, pour 2 vélos	○A	○A

● = de série ; ○ = option avec coût supplémentaire ; – = non disponible ; ○A = accessoire en option avec coût supplémentaire.

CARACTÉRISTIQUES TECHNIQUES

Confort et agrément		Élégance	Dynamique	Sélection
Verrouillage centralisé des portes		●	●	●
Ouverture / fermeture des portes à télécommande		●	●	●
Ouverture / fermeture intelligente des portes		–	–	●
Bouton de démarrage du moteur		●	●	●
i-Stop	Système de coupure et redémarrage automatique du moteur à l'arrêt	●	●	●
i-Eloop	Système de récupération d'énergie au freinage (disponible uniquement avec le moteur 2.0L SKYACTIV-G 150 ch)	–	–	●
Fonction «Coming / Leaving home»		●	●	●
Régulateur et limiteur de vitesse :	Commandes au volant	●	●	●
Lève-vitres électriques :	Avant et arrière, avec commande à impulsion côté conducteur	●	●	●
Climatisation :	Automatique	●	●	●
Système «G-Vectoring Control» (GVC)		●	●	●
Tapis de sol avant et arrière :	Tapis de sol en caoutchouc avec logo «Mazda CX-3»	○A	○A	○A
	Tapis de sol Standard, noir, avec logo «Mazda CX-3»	○A	○A	○A
	Tapis de sol Luxe, noir, avec logo «Mazda CX-3»	○A	○A	○A
Capteur d'humidité		●	●	●
Pare-soleil :	Avant, avec miroir de courtoisie, protège-miroir et rangement	●	●	●
Tapis de coffre		○A	○A	○A

Caractéristiques intérieures				
Sièges avant et appuis-tête intégrés :	Sièges avant avec réglage manuel de la hauteur, longueur et inclinaison	●	●	●
	Sièges avant chauffants	–	●	●
	Sièges tissu noir avec assise / dossier tissu gris foncé (et passepoils gris)	●	●	–
	Sièges «effet cuir noir» avec partie de l'assise / du dossier en tissu gris foncé (et passepoils gris) ⁽¹⁾	–	–	●
	Sellerie cuir noir avec insert décoratif de planche de bord et contre-portes Lux Suede® gris	–	–	○
	Sellerie cuir «Pure-White» avec insert décoratif de planche de bord et contre-portes Lux Suede® gris	–	–	○
	Siège électrique (conducteur) avec mémorisation de la position et de l'affichage tête haute (uniquement avec les selleries optionnelles)	–	–	□
Sièges arrière :	Rabattables 40 / 60	●	●	●
Accoudoir central avec espace de rangement		○A	○A	○A
Volant gainé de cuir		●	●	●
Palettes de changement de vitesses au volant (avec boîte de vitesses automatique uniquement)		–	–	●
Volant chauffant*		–	–	□
Affichage tête haute couleur (ADD)		–	–	●
Rétroviseur intérieur photochromatique		●	●	●
Pédales et repose pied aluminium		○A	○A	○A
Pommeau de levier de vitesses gainé de cuir		●	●	●
Bouton de sélection du mode de conduite (avec moteur essence et boîte de vitesses automatique uniquement)		–	●	●
Frein à main électrique avec fonction «Autohold»		●	●	●
Garniture latérale des portes :	Tissu	●	●	–
	«Effet cuir noir»	–	–	●
	Lux-Suede® gris (avec selleries optionnelles)	–	–	□
Accoudoirs de portes avant / arrière et repose-genoux :	«Gris foncé» avec surpiqûres	–	–	●

Caractéristiques intérieures		Élégance	Dynamique	Sélection
Systèmes audio :	Radio AM/FM, lecteur CD/MP3, 6 haut-parleurs, prises AUX, 12V et 2 ports USB	●	●	●
	Système MZD Connect avec écran couleur 7", interface à commandes multiples HMI et système de navigation	●	●	●
	Radio numérique (DAB)	–	●	●
	Système audio Bose® avec 7 haut-parleurs*	–	–	□
	Commandes audio au volant	●	●	●
	Système Bluetooth® avec commandes au volant	●	●	●
Caméra de recul		○A	○A	●
Cerclage des grilles de ventilation :	Noir brillant / gris	●	●	●
	Noir brillant / chromé avec insert «ronge profond» (avec selleries optionnelles)	–	–	□
Compteurs :	Ordinateur de bord avec compte-tours analogique	●	●	–
	Ordinateur de bord avec compte-tours numérique	–	–	●
Autres espaces de rangement :	Boîte à gants avec éclairage	●	●	●
	Espaces de rangement des portes avant	●	●	●
	Pochettes de dossier de siège avant (côté passager)	●	●	●
	Double porte-gobelet (avant)	●	●	●
Éclairage intérieur, plafonnier avec lampe intégrale	Halogène	●	●	●
	LED	○A	○A	○A
Lampes de lecture		●	●	●
Plaques de seuil de porte		○A	○A	○A
Cache-bagages		●	●	●

● = de série ; ○ = option avec coût supplémentaire ; – = non disponible ; □ = dans le cadre d'un pack en option avec coût supplémentaire ; ○A = accessoire en option avec coût supplémentaire.

La marque et les logos Bluetooth® sont la propriété de Bluetooth SIG, Inc. et sont utilisés sous licence par la société Mazda Motor Corporation. Les autres marques déposées et appellations commerciales appartiennent à leurs propriétaires respectifs.

⁽¹⁾ Renforts latéraux «effet cuir», assise et dossier principalement tissu.

⁽²⁾ Renforts latéraux cuir, assise et dossier principalement «Lux Suede®».

*Équipement faisant partie du «Pack Driver» de série sur versions Sélection 4 roues motrices. En option sur versions Sélection 2 roues motrices.

NOUS NOUS ENGAGEONS POUR VOUS ET VOTRE MAZDA

Notre engagement envers vous et votre Mazda

Séduisantes, élégantes et performantes, les automobiles Mazda donnent inlassablement l'envie de se mettre au volant. Nous veillons tout particulièrement à vous assurer une fiabilité de conduite élevée et à vous faire vivre une expérience incomparable à bord de votre Mazda.

Services et garanties

Mazda vous propose, pour l'ensemble de sa gamme, une palette de services pensés pour vous apporter une satisfaction totale. Chaque véhicule neuf est couvert par une garantie de 3 ans ou 100 000 km (au premier terme échu, hors pièces d'usure). Mazda vous offre également la garantie peinture et corrosion de surfaces de 3 ans et une garantie d'une durée de 12 ans contre la corrosion. Mazda vous propose une garantie complémentaire de 12 à 48 mois au-delà de la garantie constructeur, kilométrage illimité. En matière d'assistance / dépannage, vous êtes couvert en cas de panne, de vol ou d'accident par Mazda Europe Service. La prise en charge des pannes s'effectue dans toute l'Europe (France métropolitaine et Union européenne, y compris Suisse et Norvège) avec une assistance 24h/24, 7j/7. Dans le cadre de nos Engagements de service Mazda, nous formons nos techniciens à l'entretien et la réparation de votre Mazda avec des pièces de haute qualité couvertes par la garantie Mazda.

Financement et assurance

Outre la garantie constructeur et nos divers services, Mazda Finance met également à votre disposition une aide à l'achat de votre véhicule neuf au travers de différentes solutions de financement, de crédit-bail ou de location longue durée. Des solutions d'assurance sont également disponibles pour que Mazda vous accompagne tout au long de votre expérience de conduite, que vous soyez client particulier ou client professionnel.

Application MyMazda

Disponible sur www.mazda.fr, cette application vous permet de consulter des informations importantes sur votre véhicule, de localiser le concessionnaire Mazda le plus proche et de suivre l'historique de révision de votre véhicule.

Expérience client

Entamez votre voyage avec Mazda en utilisant le configurateur sur le site Internet Mazda. Il vous permet de personnaliser un véhicule virtuel, en vous laissant choisir le coloris, le revêtement des sièges et le type de moteur. Découvrez les avantages de l'adhésion à la communauté, pour aller au-delà des conventions. My Mazda*, l'espace en ligne dédié à tous les propriétaires Mazda, est un service qui vous permet de consulter et de mettre à jour vos données personnelles à l'aide du Livret d'entretien électronique Mazda. Vous pouvez ainsi vous prémunir contre le risque de falsification des documents d'entretien et vous référer à un historique d'entretien sûr, précis et permanent, valable pendant toute la durée de vie du véhicule. Pour obtenir davantage d'informations sur Mazda, rendez-vous sur Facebook, Twitter et YouTube. Quel que soit le voyage que vous comptez entreprendre avec Mazda, nous veillerons à ce que votre expérience soit unique et enthousiasmante.

Technologies Skyactiv : pour une conduite plus respectueuse de l'environnement

Parce que nous avons la volonté de développer des voitures séduisantes et plaisantes à conduire, tout en nous souciant de l'environnement, nos programmes de développement durable se concentrent sur l'élaboration de solutions plus propres. Nos Technologies Skyactiv concernent les moteurs, transmissions, châssis, structures de caisse et sont pensées dans le but d'obtenir une conduite plus économique.

Vous souhaitez en savoir plus ?

Pour plus d'informations sur notre engagement en faveur d'une expérience client unique, visitez notre site Internet.



www.mazda.fr



twitter.com/MazdaFrance



www.facebook.com/MazdaFrance/



www.instagram.com/mazdafrance



www.youtube.com/user/audeladesconventions

Facebook, Twitter, iPod®, Stitcher™, aha™, Bose®, Twiddler®, Centerpoint®, NdR, Surround-Stage® et AudioPilot® sont des marques déposées aux États-unis et dans d'autres pays. Elles sont utilisées avec l'autorisation de leurs propriétaires. La marque et les logos Bluetooth® sont la propriété de Bluetooth SIG, Inc. et sont utilisés sous licence par la société Mazda Motor Corporation.

Les autres marques déposées et appellations commerciales appartiennent à leurs propriétaires respectifs. Modèle présenté sur la couverture : Mazda CX-3 2018 Sélection avec option peinture métallisée Soul Red Crystal. Service Relations Clientèle : 01 70 37 77 00 - Internet : www.mazda.fr - December 2018 - FR-FR / C2H. Mazda Automobiles France, SAS au capital de 304 898,03 euros, RCS VERSAILLES n° 434 455 960, 34 rue de la Croix de Fer - 78 100 SAINT-GERMAIN-EN-LAYE

Toute reproduction même partielle de la présente brochure est strictement interdite sauf autorisation écrite préalable de Mazda Automobiles France. Mazda Automobiles France se réserve le droit de modifier les caractéristiques et les équipements de ses véhicules au fur et à mesure de l'amélioration constante de ses produits. Il est possible que les couleurs et les garnitures présentées dans cette brochure diffèrent légèrement de la réalité en raison de restrictions dues au processus d'impression. Nous vous recommandons de contacter votre concessionnaire Mazda pour de plus amples informations. Impression réalisée par l'Imprimerie Peau - ZI la Paillerie - 61340 BERD'HUIS. Ne pas jeter sur la voie publique.

