

403
Geugeot

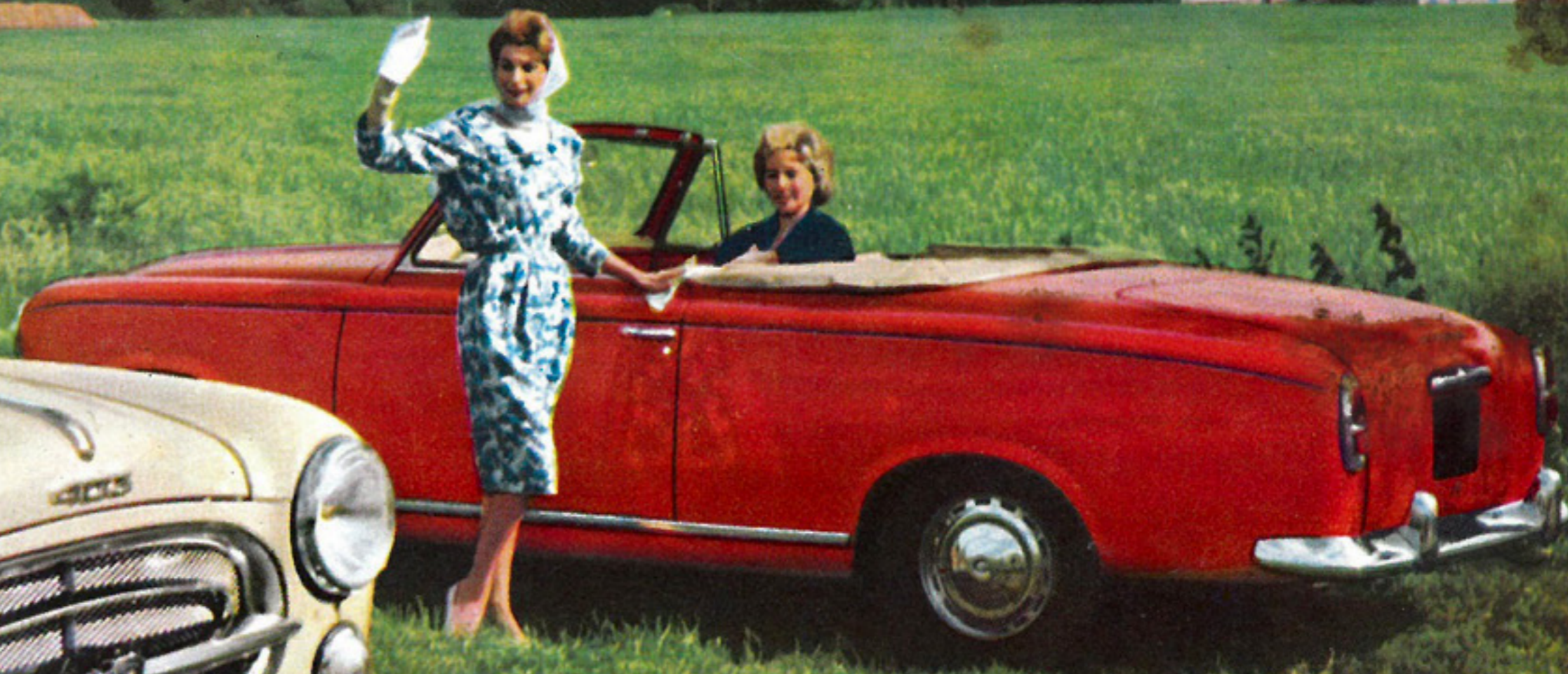

1960

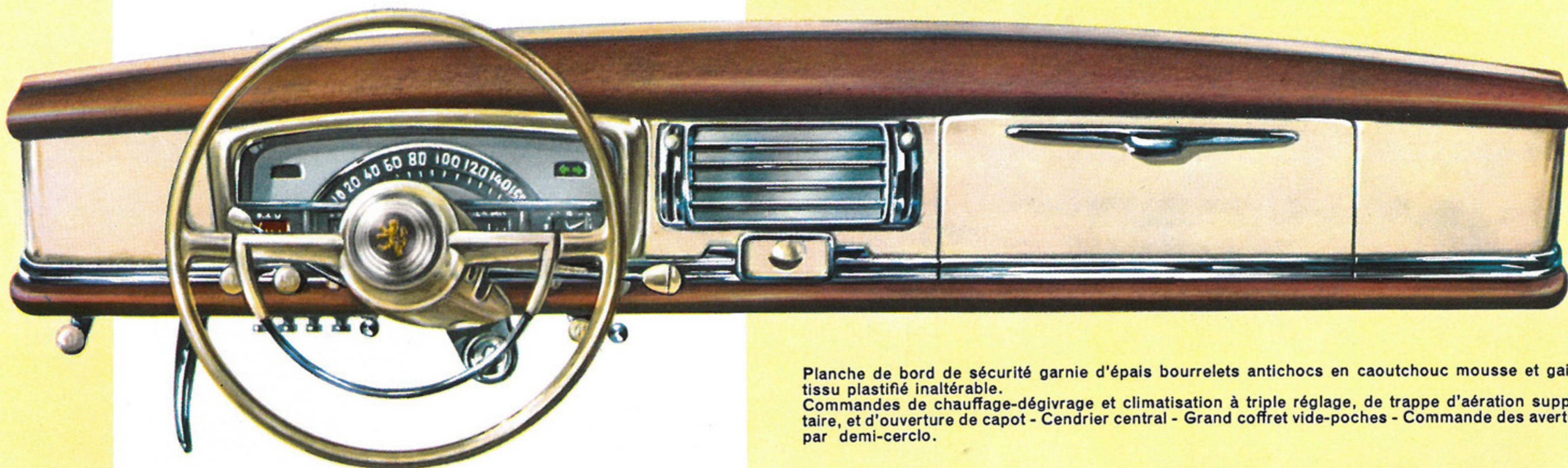

Le tableau de bord à éclairage réglable, groupe tous les appareils indicateurs ou de contrôle sous les yeux du conducteur et dans l'axe du volant. Il comporte notamment une montre, un thermomètre et les compteurs kilométriques totalisateur et partiel.



Planche de bord de sécurité garnie d'épais bourrelets antichocs en caoutchouc mousse et gainée de tissu plastifié inaltérable. Commandes de chauffage-dégivrage et climatisation à triple réglage, de trappe d'aération supplémentaire, et d'ouverture de capot - Cendrier central - Grand coffret vide-poches - Commande des avertisseurs par demi-cercle.

BERLINE GRAND LUXE 403

5 - 6 places - 4 portes

Grande routière robuste, économique, rapide et confortable, la Berline grand luxe 403 est aussi une voiture très maniable dans la circulation urbaine.

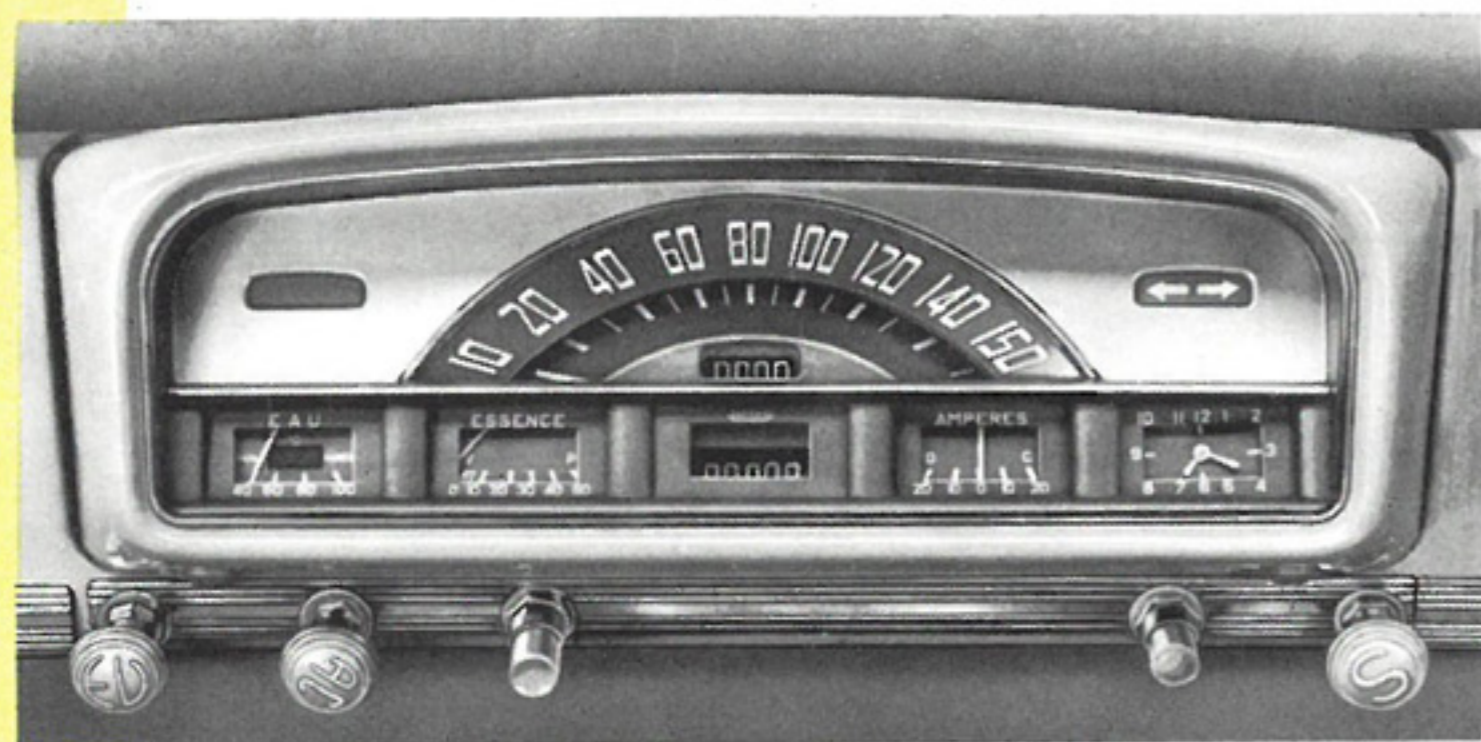
Moteur 4 cylindres souple et puissant, reprises nerveuses - Puissance fiscale 8 CV, puissance SAE 65 ch.

Ventilateur débrayable électro-magnétique à mise en action automatique selon la température du moteur.

Boîte à 4 vitesses toutes synchronisées assurant le passage facile des vitesses - 4^e vitesse surmultipliée permettant de réaliser des moyennes élevées pour un prix de revient économique au kilomètre.

Direction douce et précise à court rayon de braquage : 4,75 m - Grande maniabilité de conduite en ville, en montagne et lors des manœuvres de parking.

Suspension souple et confortable. Stabilité constante à toutes les allures et parfaite tenue de route.

Freins progressifs et puissants. Pédales suspendues à manœuvre douce. Entretien et consommation économiques : 9 à 10 litres aux 100 km.

Valeur de revente élevée sur le marché de l'occasion.

Cotes hors-tout : Longueur 4,47 m - Largeur 1,67 m - Hauteur en charge 1,47 m.



La Berline grand luxe 403 est livrée, sur demande et avec supplément, équipée du Coupleur électro-magnétique Jaeger, embrayage automatique supprimant la pédale de débrayage.



BERLINE GRAND LUXE 403

une voiture "bien habillée"

Spacieuse et de finition très soignée, la Berline grand luxe 403 offre une remarquable habitabilité et un confort reposant lors de longs parcours.

5 garnitures intérieures différentes, en drap à fines côtes et tissu plastifié inaltérable, sont assorties aux 5 coloris de carrosserie.

Nouvelle garniture intérieure du pavillon en plastique.

Les sièges, les dossiers et la banquette AR sont étudiés pour assurer un maximum de confort aux passagers des places arrière comme à ceux des places avant.

Les 4 larges portes s'ouvrant à 90° d'arrière en avant et munies d'arrêts de porte permettent l'accessibilité la plus aisée à toutes les places.

Des déflecteurs verrouillables équipent les glaces AV. Les enjoliveurs de caisse, de calandre et de roues, ainsi que les pare-chocs, sont en acier inoxydable poli.

Les sièges AV séparés, sont réglables en position vers l'avant et l'arrière, ainsi qu'en hauteur. Le conducteur et le passager peuvent donc, selon leur taille et leur préférence, adopter individuellement le réglage convenant à leur confort. Les portes AV sont munies d'appuie-bras, de poches et de serrures extérieures.



La banquette AR est large et très confortable. L'accoudoir central escamotable contient un cendrier. Des appuie-bras équipent les portes AR. Sous la lunette AR une large tablette peut recevoir les sacs à main ou menus bagages des passagers.

Les sièges, rapidement transformables en couchettes par basculement des dossiers AV, procurent un confort exceptionnel pour le grand tourisme et le camping. L'installation d'une seule couchette permet le transport éventuel d'une personne allongée.

ÉQUIPEMENT DE BORD DE GRAND TOURISME

La Berline grand luxe 403 est dotée d'un équipement de bord très complet : le système de chauffage-dégivrage et climatisation est réglable en intensité, en orientation et en volume avec prise d'air extérieure. L'air frais ou chaud est pulsé par ventilateur incorporé. Une trappe d'aération supplémentaire se trouve située au-dessus des pédales.

Lave-glace - Double essuie-glace chromé à arrêt fixe automatique - 2 pare-soleil de sécurité articulés dont un avec miroir - Plafonnier commandé par l'ouverture des portes AV et par commutateur - Large rétroviseur de sécurité monté sur double articulation - Romaines permettant la fixation rapide et sûre d'une galerie de toit - Feux clignotants AV, AR et répétiteurs dans les feux de position latéraux.



Le vaste coffre AR à ouverture compensée peut contenir 5 ou 6 valises et de menus bagages. L'intérieur est feutré et le plancher garni d'un tapis protégeant les valises. Son éclairage est assuré par la lanterne AR centrale. La roue de secours, dans son logement indépendant, est isolée des bagages et facilement accessible sans déplacement de ceux-ci.



Le toit ouvrant, parfaitement étanche, est aisément manœuvrable en marche et dispense air et lumière.

CABRIOLET GRAND LUXE

Le Cabriolet grand luxe 403, voiture élégante à la finition raffinée est livrable dans une gamme de 8 teintes de carrosserie : ivoire, jaune, rouge, bleu métallisé, vert métallisé, gris clair, gris foncé métallisé ou noir. L'ensemble de la garniture intérieure, sièges, portes et tableau de bord, est entièrement réalisé en cuir de 1^{er} choix dans les coloris suivants : sable, coq de roche, bleu ou noir.



Cotes hors-tout : Longueur 4,47 m - Largeur 1,67 m - Hauteur en charge 1,44 m.

403 2-3 places - 2 portes

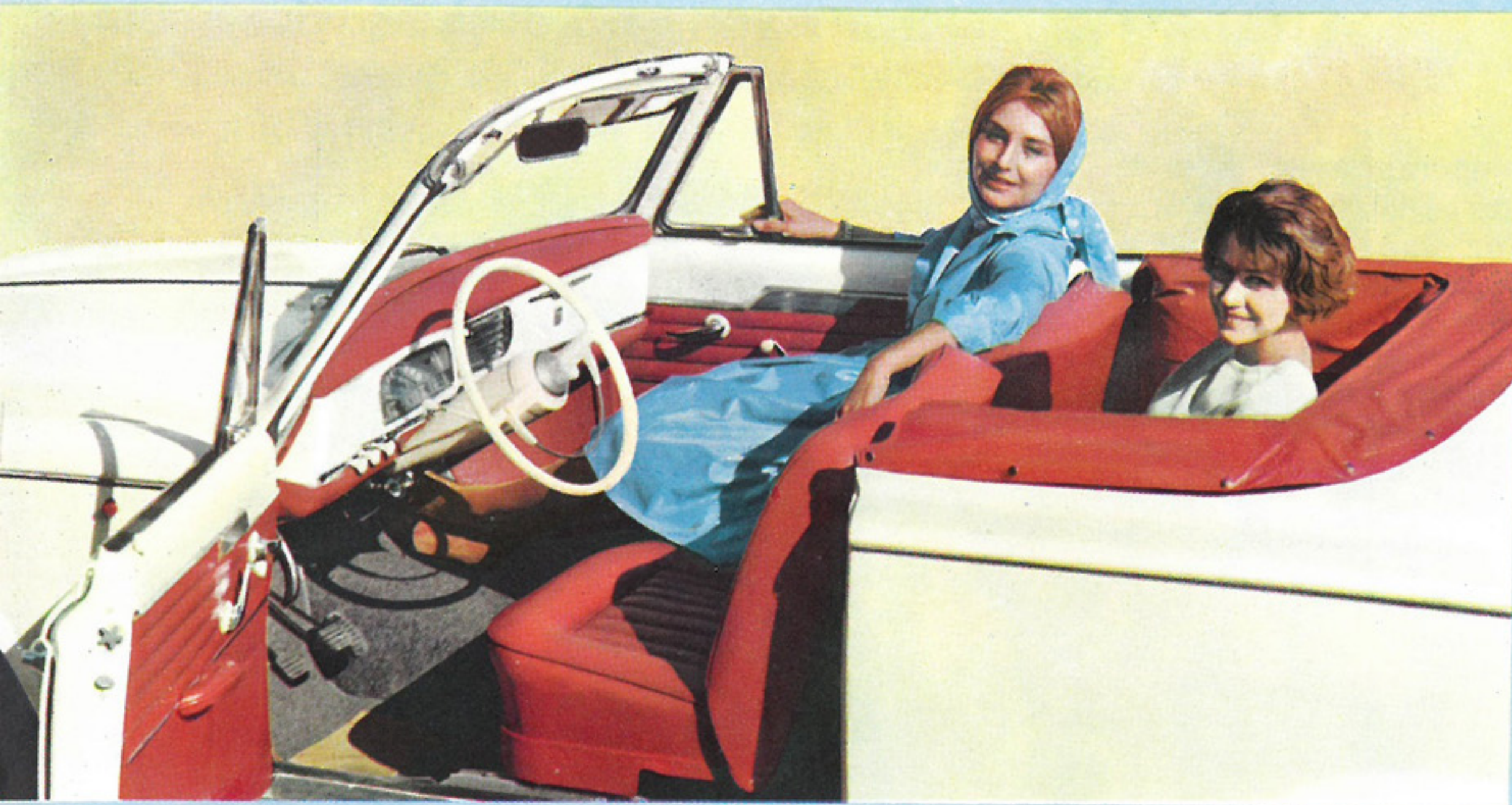

Les 2 portes s'ouvrent à 90° d'arrière en avant. Les 2 sièges, larges et confortables sont réglables en position vers l'AV ou l'AR et en hauteur, et leur dossier bascule pour permettre l'accès aisé à la banquette arrière. Celle-ci peut recevoir éventuellement un passager ou des bagages à main.

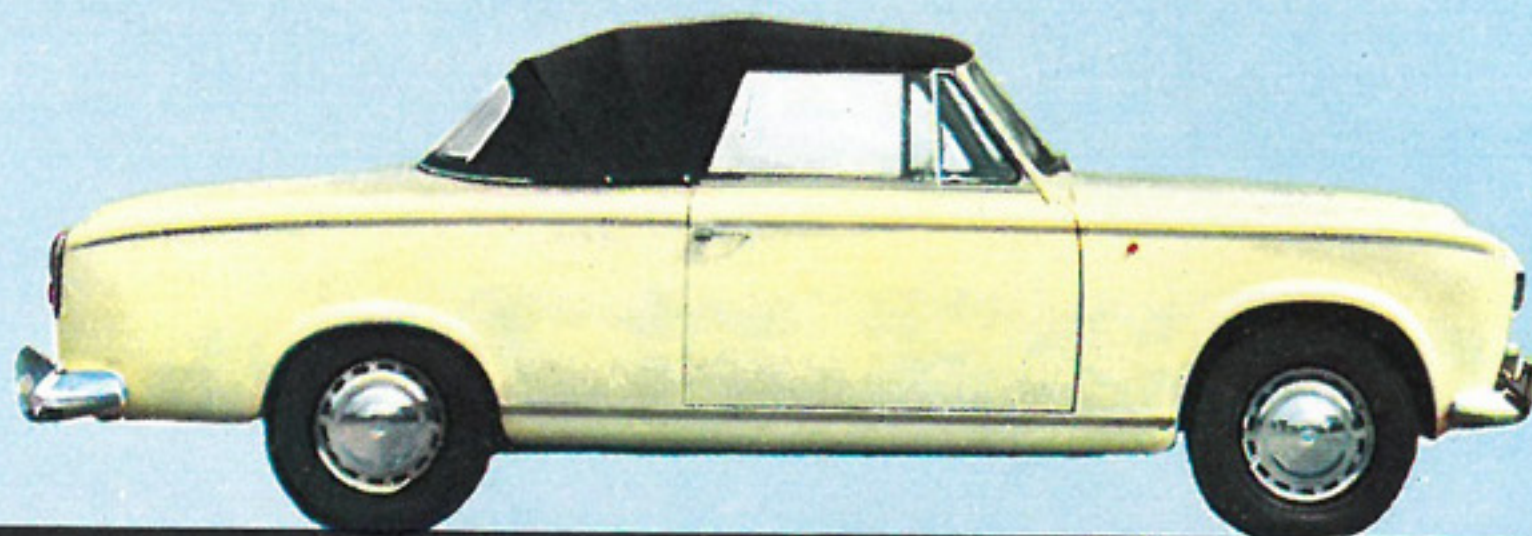

La capote, de manœuvre aisée et rapide, est tendue ou repliée en quelques instants et reste parfaitement étanche aux intempéries.

VOITURE DE GRAND LUXE ÉCONOMIQUE A L'USAGE ET A L'ENTRETIEN

Le Cabriolet grand luxe 403 est doté de la même mécanique que la Berline grand luxe 403. Ventilateur débrayable électro-magnétique à mise en action automatique selon la température du moteur. Lunette AR très large pouvant être entièrement ouverte grâce à sa fermeture à glissières. Phares anti-brouillard encastrés - Feux clignotants incorporés dans les lanternes AR et dans les phares anti-brouillard avec répétiteur dans les feux de position latéraux - Roues équipées d'enjoliveurs en acier inoxydable poli - Vaste coffre AR à bagages.

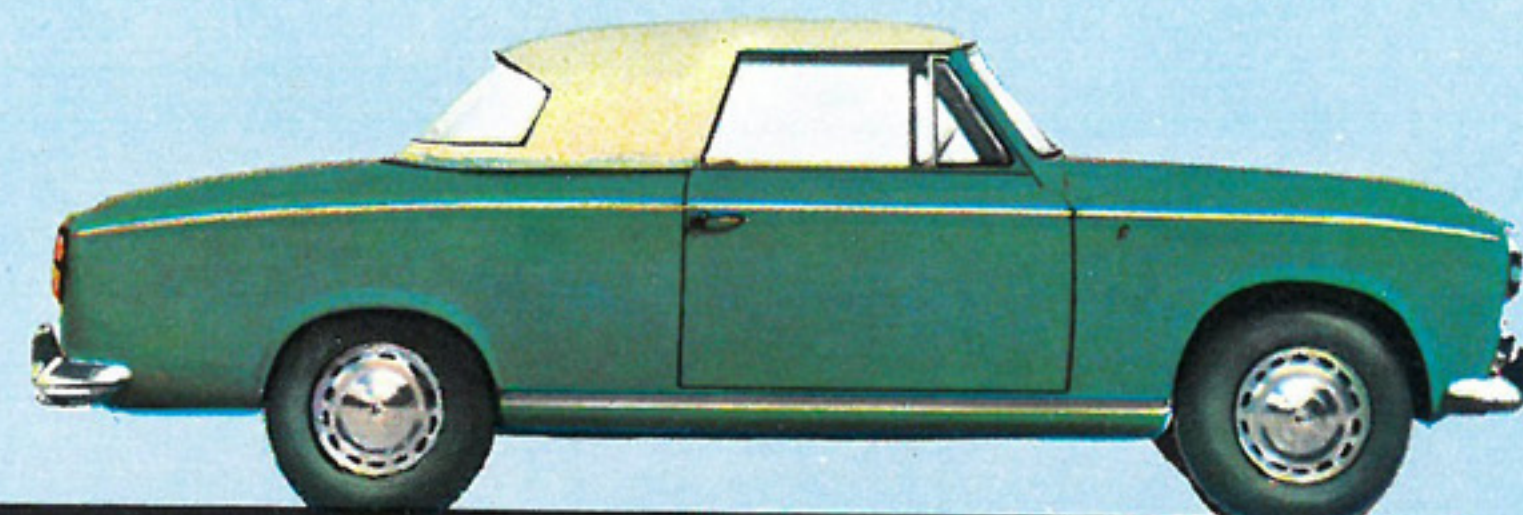

Le Cabriolet 403 peut recevoir un hardtop adaptable, livré en supplément.

Les sièges AV sont séparés et réglables, en position vers l'AV ou l'AR et en hauteur. Les strapontins, larges et confortables peuvent être repliés et rabattus contre les sièges AV.



Les sièges AV sont rapidement transformables en couchettes par simple basculement des dossiers.

FAMILIALE GRAND LUXE 403 L

7-8 places face à la route

Par sa faible consommation associée à sa grande habitabilité, la Familiale grand luxe 403 L est une routière remarquablement économique.

Ventilateur débrayable électro-magnétique à mise en action automatique selon la température du moteur.

Équipement de bord et confort identiques à ceux de la Berline grand luxe 403. Chauffage-dégivrage-Climatisation à triple réglage - Lave-glace - Déflecteurs aux glaces AV - 2 pare-soleil dont un avec miroir - Appuie-bras, poches et serrures extérieures aux portes AV - Accoudoirs à la banquette AR.

Sièges et garniture intérieure en drap et tissu plastifié inaltérable assortis aux teintes de carrosserie - Grandes glaces latérales AR et grande glace sur porte AR assurant une excellente visibilité.

Accès aisé à toutes les places par les 4 portes latérales s'ouvrant à 90° d'AV en AR. Porte AR donnant accès à la roue de secours et aux petits bagages.

Romaines sur le toit pour la fixation rapide et sûre d'une galerie de toit. Enjoliveurs de caisse, de calandre, de roues et pare-chocs en acier inoxydable poli.

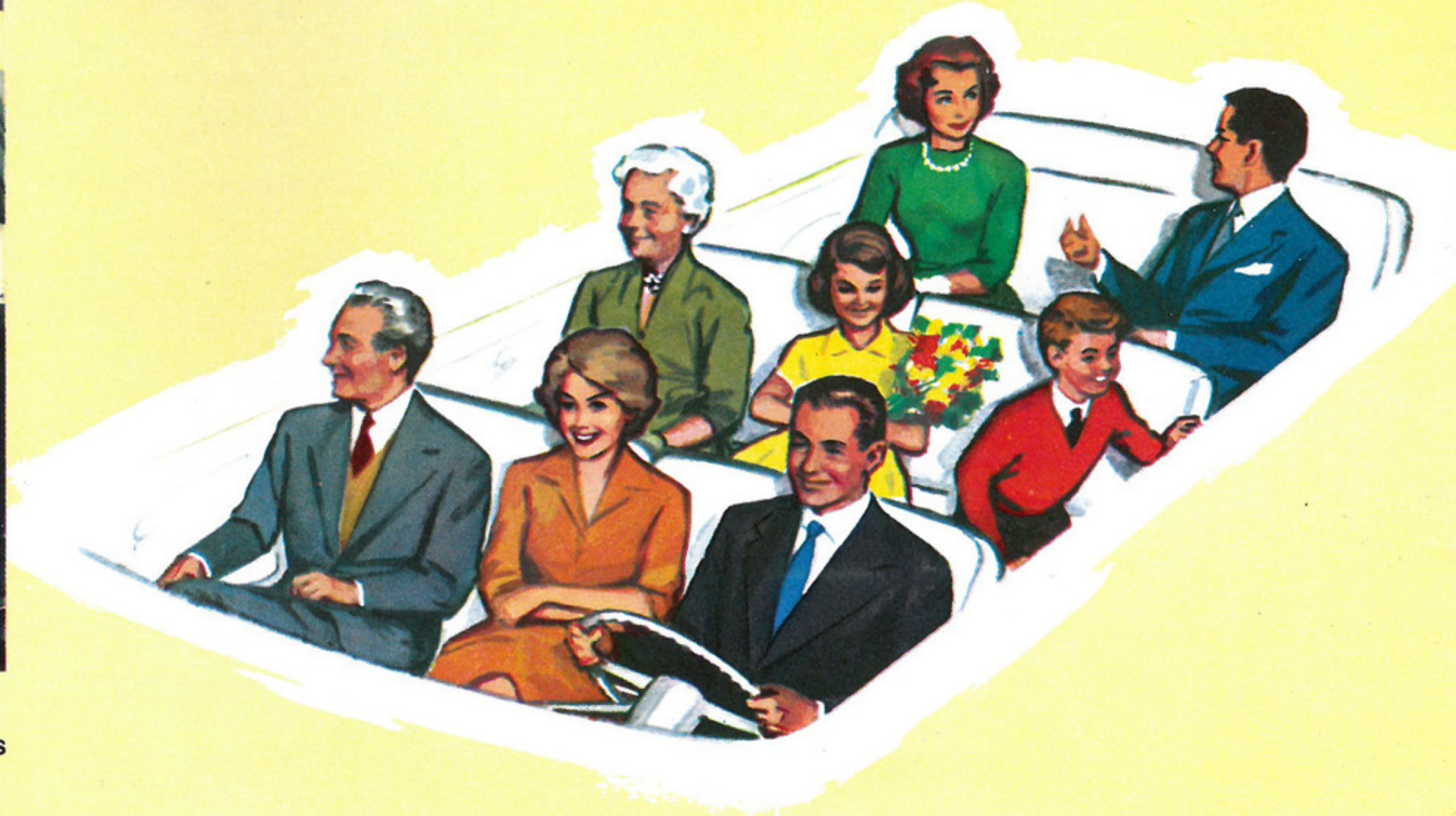

**Voiture robuste, rapide et spacieuse,
la Familiale grand luxe 403 L permet
des déplacements de 7 ou 8 personnes
dans de parfaites conditions de confort.**

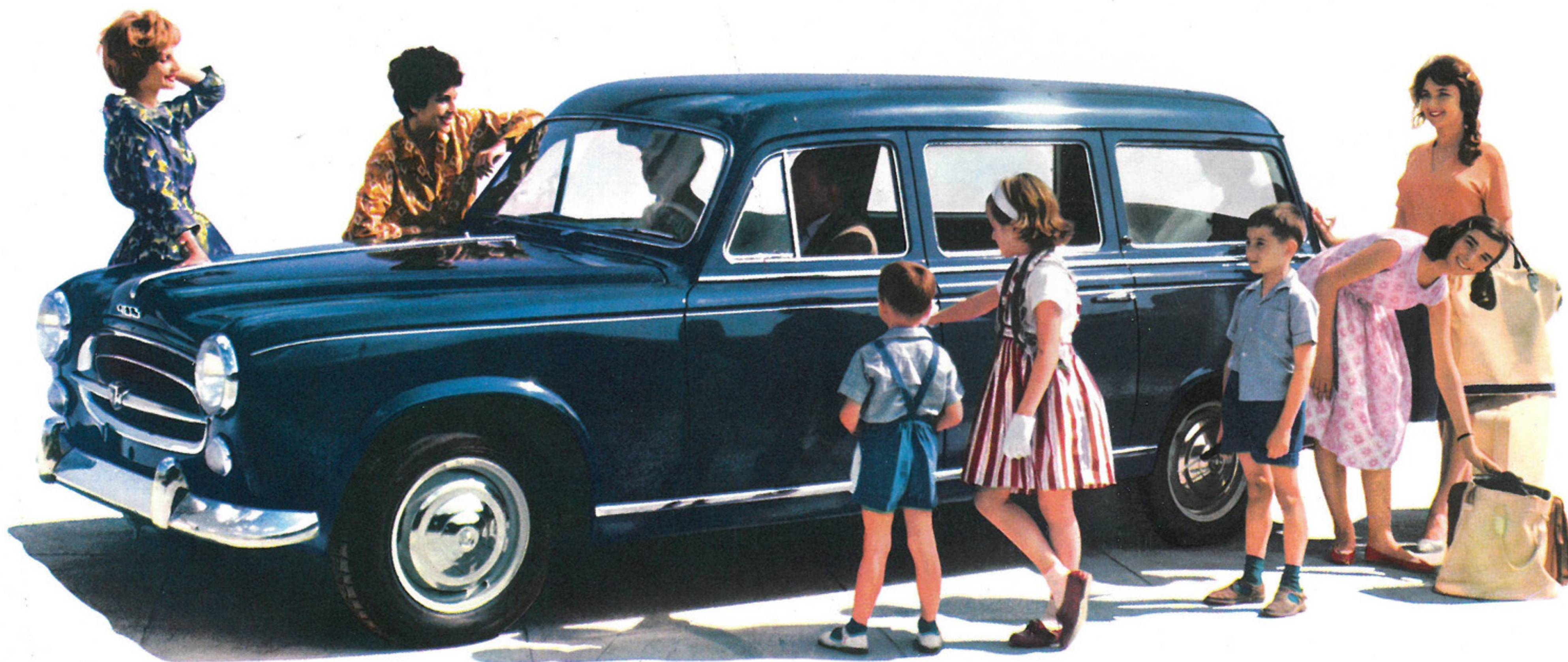

Cotes hors-tout : Longueur 4,61 m - Largeur 1,68 m - Hauteur en charge 1,55 m

EMBRAYAGE AUTOMATIQUE SUR BERLINE ET CABRIOLET GRAND LUXE 403 COUPLEUR ÉLECTRO-MAGNÉTIQUE JAEGER

403
2 pédales

En ville, la 403 « 2 pédales » assure une conduite facile, détendue et sans effort quel que soit l'encombrement de la circulation.

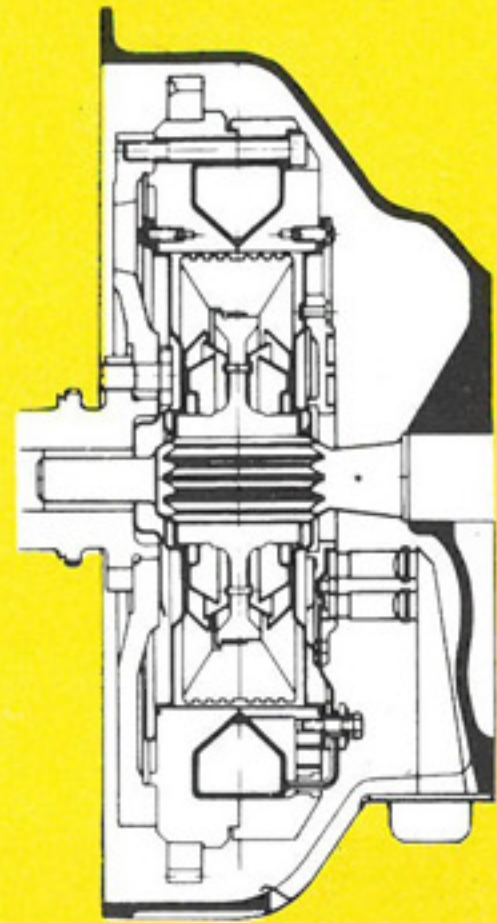

La Berline et le Cabriolet grand luxe 403 sont livrés, sur demande et avec supplément, équipés du Coupleur électro-magnétique Jaeger, à poudre métallique.

Cet embrayage automatique **supprime totalement la pédale de débrayage**, mais **laisse au conducteur le choix des rapports de vitesse et maintient l'effet du frein-moteur.**

Son principe de fonctionnement lui assure une fidélité constante à l'usage, sans entretien ni réglage spécial, et procure l'avantage d'une conduite souple et détendue particulièrement appréciée dans les encombrements de la circulation urbaine.

FONCTIONNEMENT : Le coupleur Jaeger établit la liaison entre le moteur et la transmission à l'aide d'une poudre métallique sur laquelle agit un électro-aimant, lui-même excité par un dispositif électrique. Tant que le moteur tourne au ralenti, sans action de l'accélérateur, aucun courant ne parcourt l'électro-aimant et la poudre, conservant sa fluidité, tourne sans effet à l'intérieur du Coupleur. Par contre dès qu'intervient l'action de l'accélérateur, le courant électrique commence à exciter l'électro-aimant et la poudre métallique prend alors une consistance croissante qui entraîne avec souplesse et progressivité les deux organes moteur-transmission. En marche, ces deux derniers sont parfaitement accouplés, la masse de poudre étant totalement compacte et assurant la liaison intégrale des deux organes.

Le changement des vitesses s'obtient facilement à l'aide du levier habituel muni d'une poignée articulée contenant un contact électrique. Celui-ci opère automatiquement le débrayage par coupure du courant dès que la poignée est saisie et ramène la position embrayée, en rétablissant le courant, lorsque la poignée est lâchée. Le passage des différentes vitesses, dans les deux sens, est donc obtenu par la seule manœuvre du levier de changement de vitesse, sans pédale de débrayage.

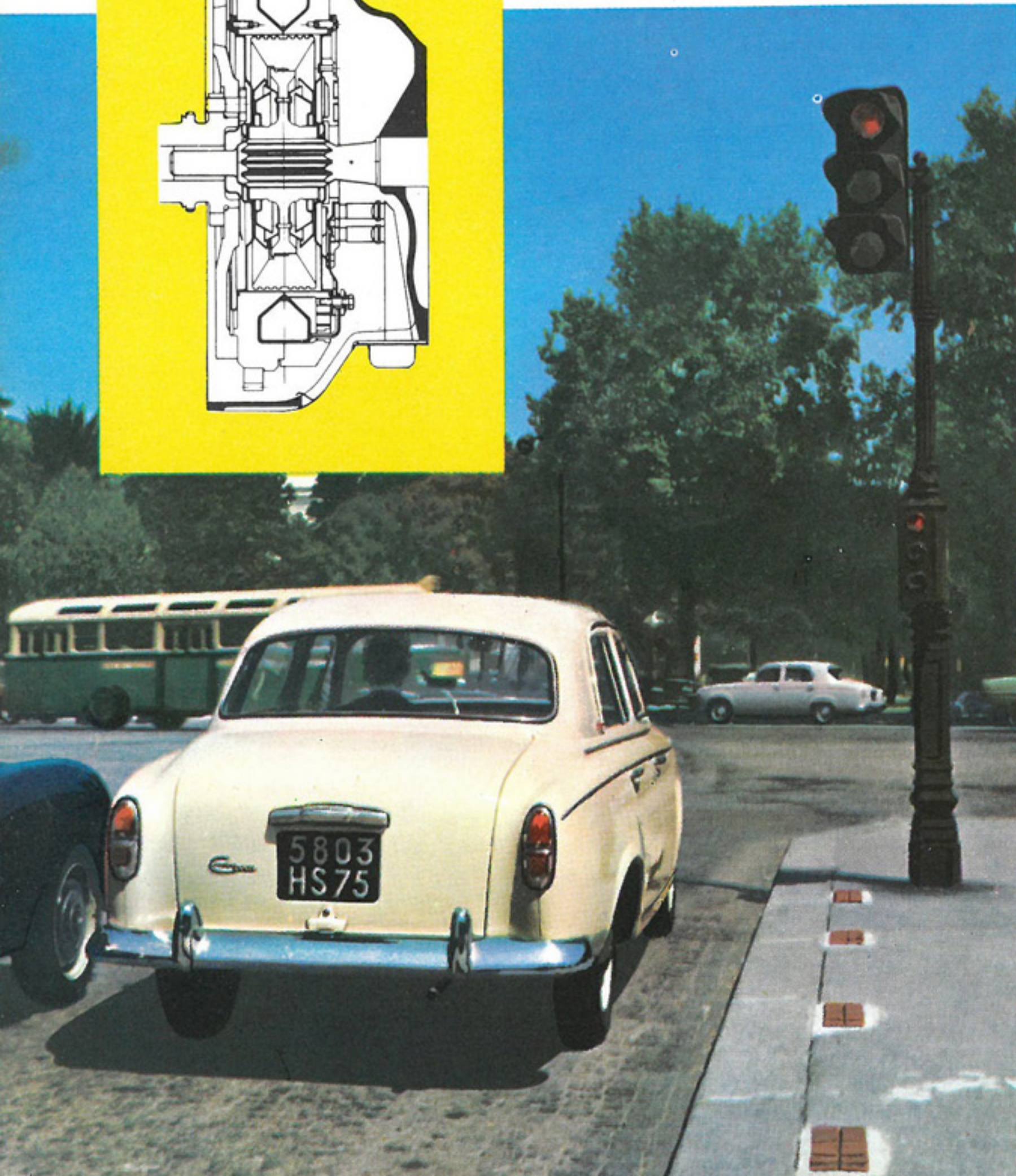
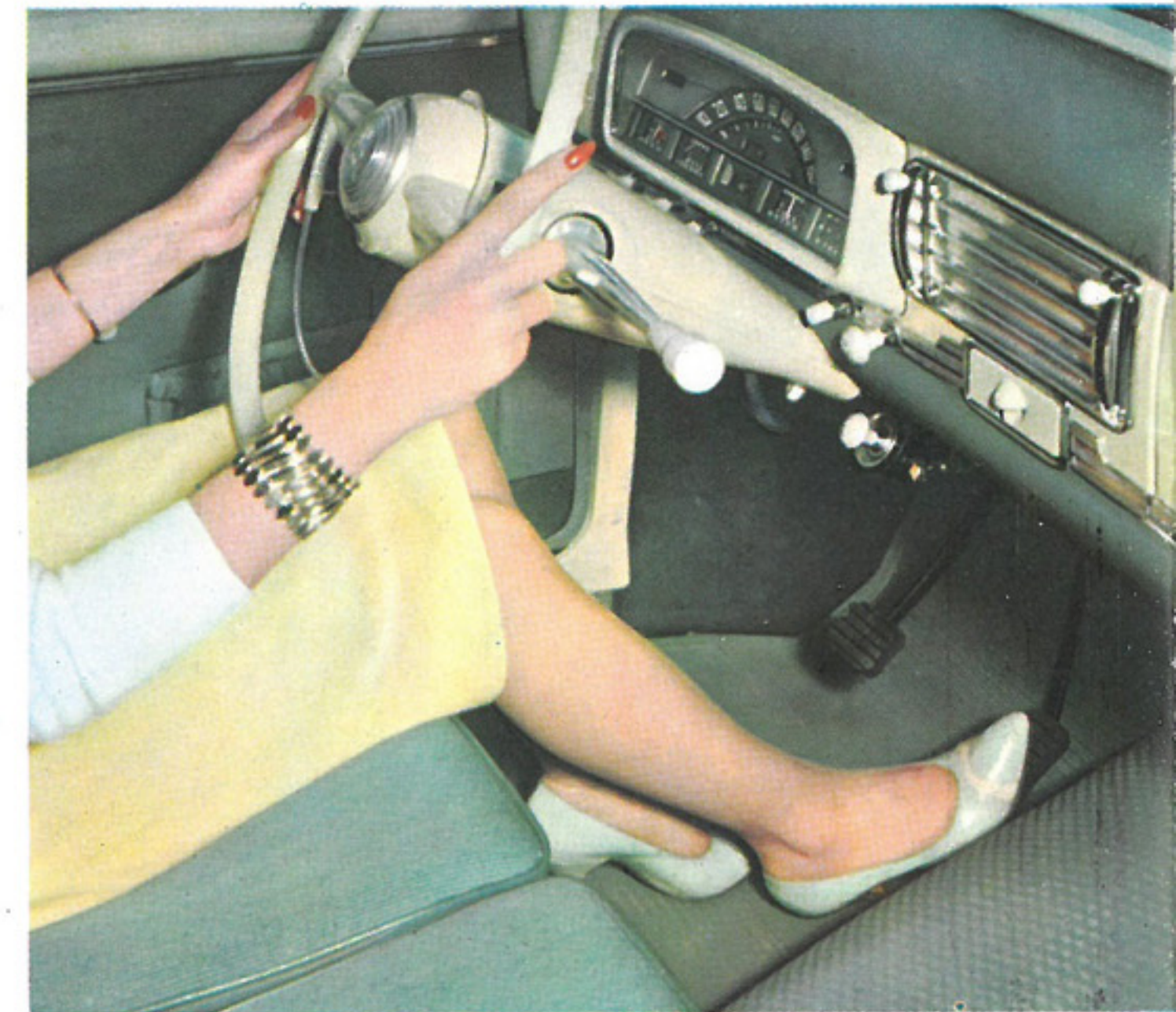

AVANTAGES DU COUPLEUR JAEGER

Simplification de conduite

Le Coupleur **supprime la pédale de débrayage** et ses manœuvres fastidieuses dans la circulation urbaine. La 403 se conduit **d'un seul pied** et, en ville, le conducteur n'utilisera pratiquement que les seconde et troisième vitesses (0 à 65 km/h en seconde et jusqu'à 105 km/h en troisième), le pied droit agissant selon le cas sur l'accélérateur ou le frein.

Agréments de conduite

Une des principales qualités du Coupleur Jaeger tient à sa remarquable **progressivité**.

Il procure donc une très grande souplesse de démarrage, notamment **en côte**, éliminant totalement le patinage, les à-coups et le calage du moteur. Dans la plupart des cas, il permet le **démarrage en seconde** sans aucun inconvénient. Lors d'un arrêt au feu rouge par exemple, n'importe quelle vitesse peut rester engagée sans calage du moteur et sans entraînement de la voiture. Il n'est pas nécessaire de revenir au point mort et la vitesse choisie pour le prochain démarrage peut être engagée par avance. Grâce à la grande progressivité et à la souplesse du coupleur, toutes les manœuvres de parking sont extrêmement simples et faciles.

Rendement

Son rendement de 100 % utilise sans glissement **l'intégralité de la puissance du moteur**, excluant ainsi tout gaspillage de carburant.

Sécurité

L'effet du **frein-moteur** est toujours maintenu et le Coupleur ne peut se mettre intempestivement en roue libre. Par ailleurs, le conducteur garde le choix du rapport de vitesse qui convient le mieux aux conditions de conduite : verglas, neige, virages, montagne, etc.

Économie

1° Economie sensible de carburant, en ville, par les démarrages en seconde qui évitent la consommation maximum de la première vitesse, et par la suppression des coups d'accélérateur inutiles.

2° Economie d'entretien : la poudre métallique ne s'oxyde pas et ne subit pas d'usure pendant la durée de la vie du moteur.

Le Coupleur Jaeger n'exige aucun entretien ni réglage spécial.

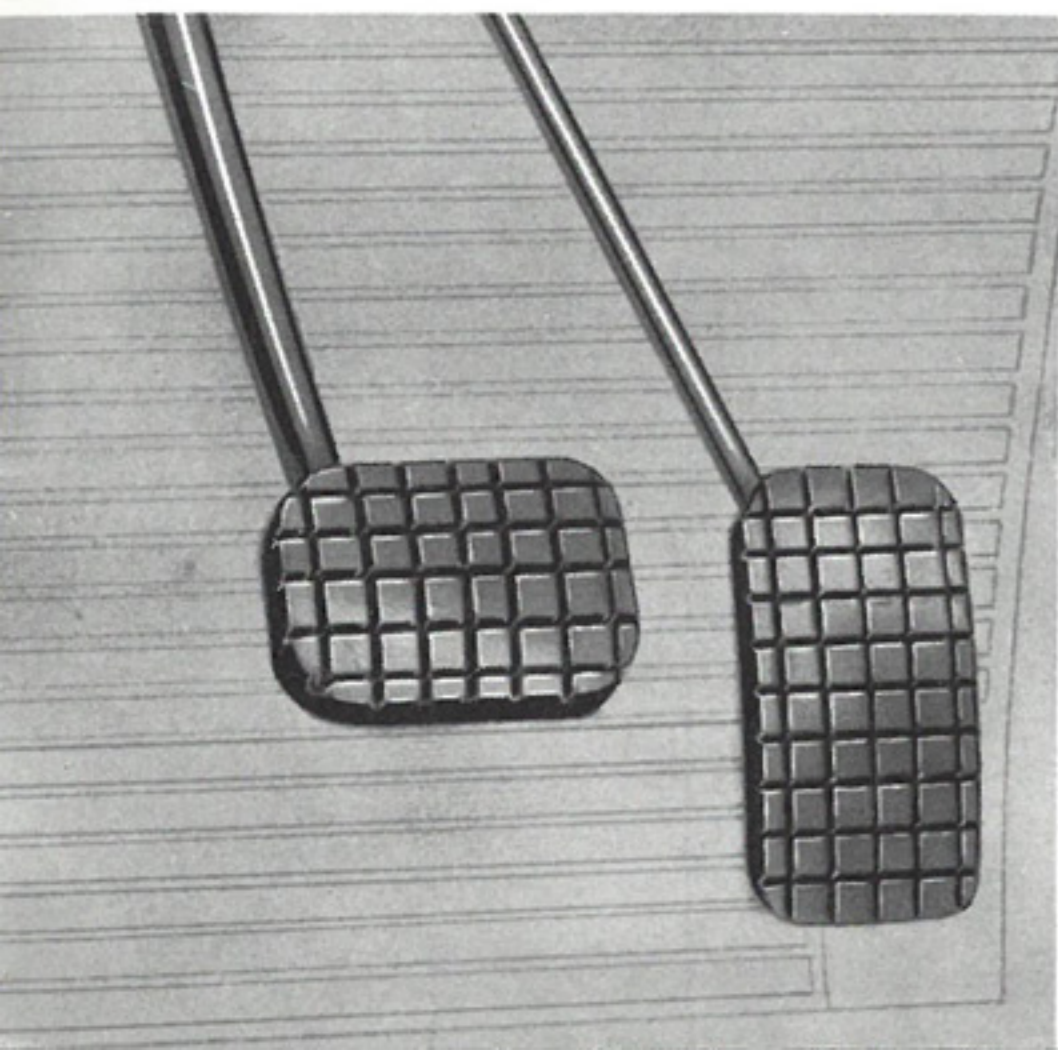

VENTILATEUR DÉBRAYABLE AUTOMATIQUE PEUGEOT

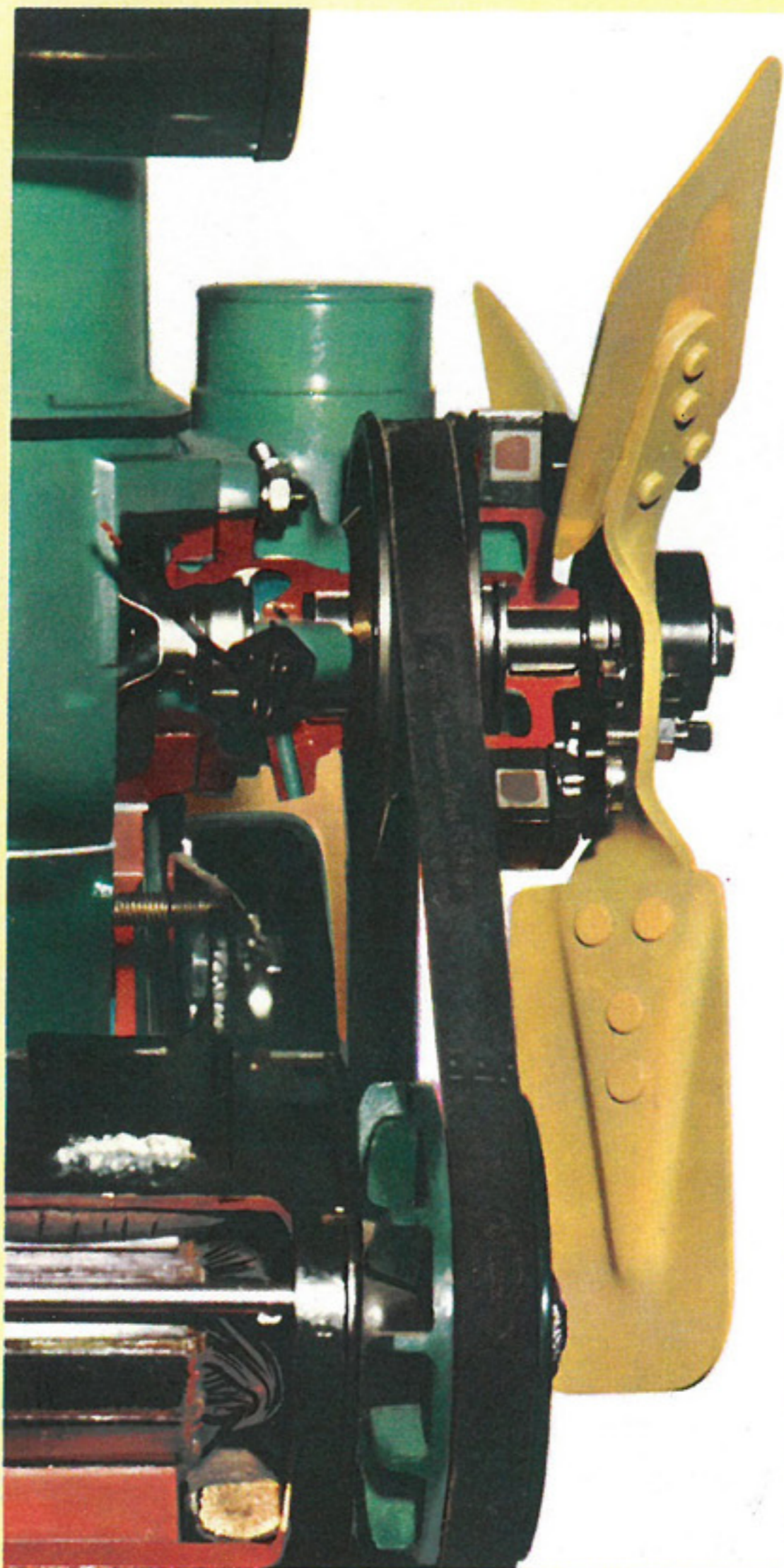

Le ventilateur débrayable électro-magnétique Peugeot monté en série sur les modèles Berline, Cabriolet et Familiale grand luxe 403, est entièrement automatique : sa mise en action intervient dès que la température du moteur atteint 84 °C et cesse dès que la température retombe à 75 °C, grâce à un thermocontact monté sur la culasse.

Son fonctionnement n'exige aucun réglage ni entretien spécial. Pratiquement le ventilateur n'est embrayé que par temps chaud dans la circulation urbaine ou en montagne, et reste couramment débrayé par temps frais ou sur route lorsque la vitesse de la voiture est suffisante pour assurer le refroidissement du moteur. La puissance normalement absorbée par l'entraînement du ventilateur (3 à 4 ch en vitesse de pointe) se trouve donc libérée lorsque celui-ci, temporairement inutile, est mis automatiquement en position débrayée.

Le ventilateur électro-magnétique Peugeot présente les avantages suivants :

Gain de puissance qui se traduit par une augmentation de la vitesse maxi en palier, soit environ 5 km/h sur 403.

Économie d'essence soit une diminution de consommation de 0,4 à 1 litre aux 100 km, selon la vitesse moyenne et le profil de la route. A vitesse égale, la consommation sera donc inférieure, et à vitesse supérieure la consommation restera identique.

Silence amélioré par la suppression du ronflement des pales du ventilateur lorsque celui-ci est débrayé.

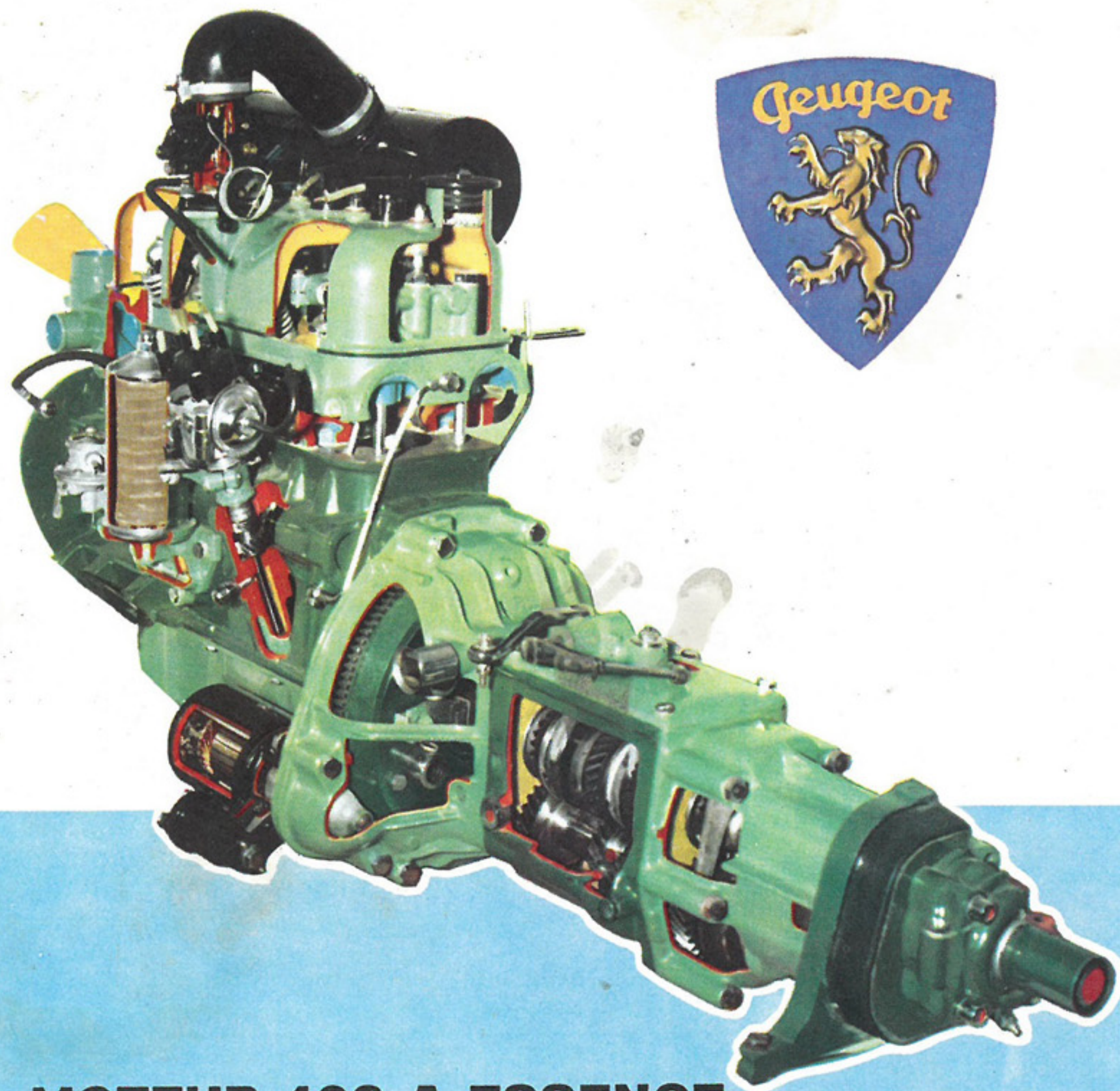

Peugeot



MOTEUR 403 A ESSENCE

Moteur super-carré 4 cylindres - Alésage-course 80 × 73 - Cylindrée 1.468 cm³ - Puissance fiscale 8 CV - Puissance SAE 65 ch - Culasse hémisphérique - Soupapes en tête et culbuteurs - Arbre à cames unique - Chemises humides amovibles - Réchauffage du carburateur.

MOTEUR A HUILE LOURDE INDENOR 85

Moteur 4 cylindres - Alésage-course 85 × 80 - Cylindrée 1.816 cm³ - Puissance fiscale 7 CV - Puissance SAE 48 ch - Culasse en alliage léger spécial - Soupapes en tête et culbuteurs - Vilebrequin en acier forgé à 5 paliers - Chemises humides amovibles.

CARACTÉRISTIQUES GÉNÉRALES

Coque auto-portante monobloc - Peinture synthétique polymérisée à haute température - Poignées de portes à poussoir - Serrures à clé sur portes AV. Verrouillage intérieur par boutons - Arrêts de porte - Boîte à 4 vitesses synchronisées silencieuses et marche AR - 4^e vitesse surmultipliée économique - Commande des vitesses, de l'éclairage et des feux clignotants sous le volant - Avertisseurs commandés par demi-cercle - Suspension AV : roues indépendantes et ressort transversal - Suspension AR : Berline et Cabriolet : ressorts hélicoïdaux et barre stabilisatrice ; Familiale : ressorts semi-elliptiques - Amortisseurs hydrauliques à double effet sur les 4 roues - Freins hydrauliques - Frein à main à cliquet - Direction à crémaillère - Rayon de braquage : Berline et Cabriolet : 4,75 m ; Familiale : 5,50 m - Pont AR à roue et vis - Equipement électrique 12 volts 58 AH - Réservoir essence : 50 litres - Pot d'échappement doublé d'un silencieux - Voie AV : 1,34 m - Voie AR : 1,32 m - Empattement : Berline et Cabriolet : 2,66 m ; Familiale : 2,90 m - Cric rapide.

VENTE A CRÉDIT PAR LA **Din**