

# 403 PEUGEOT

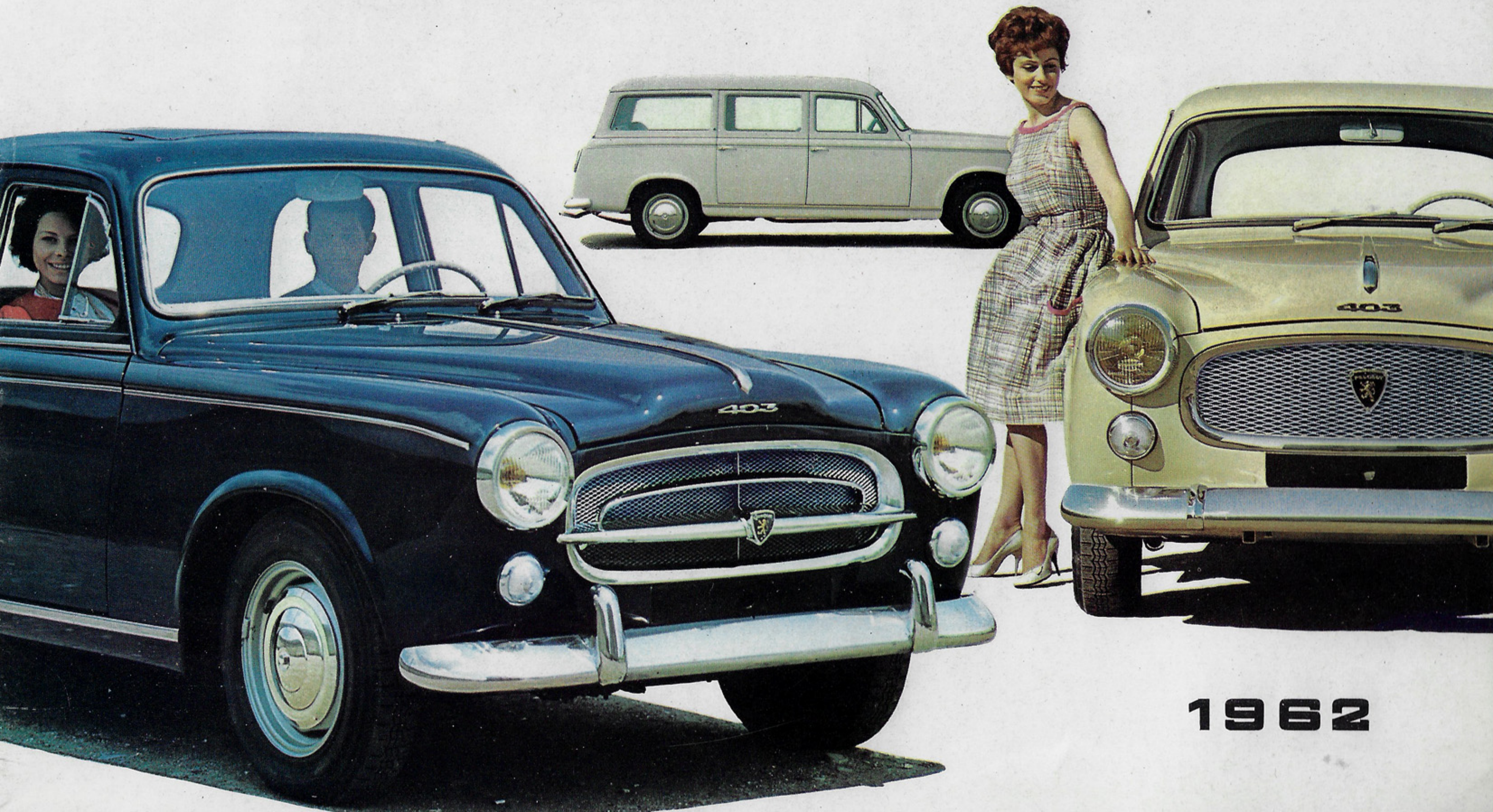

1962

# BERLINE LUXE 403 *Sept*

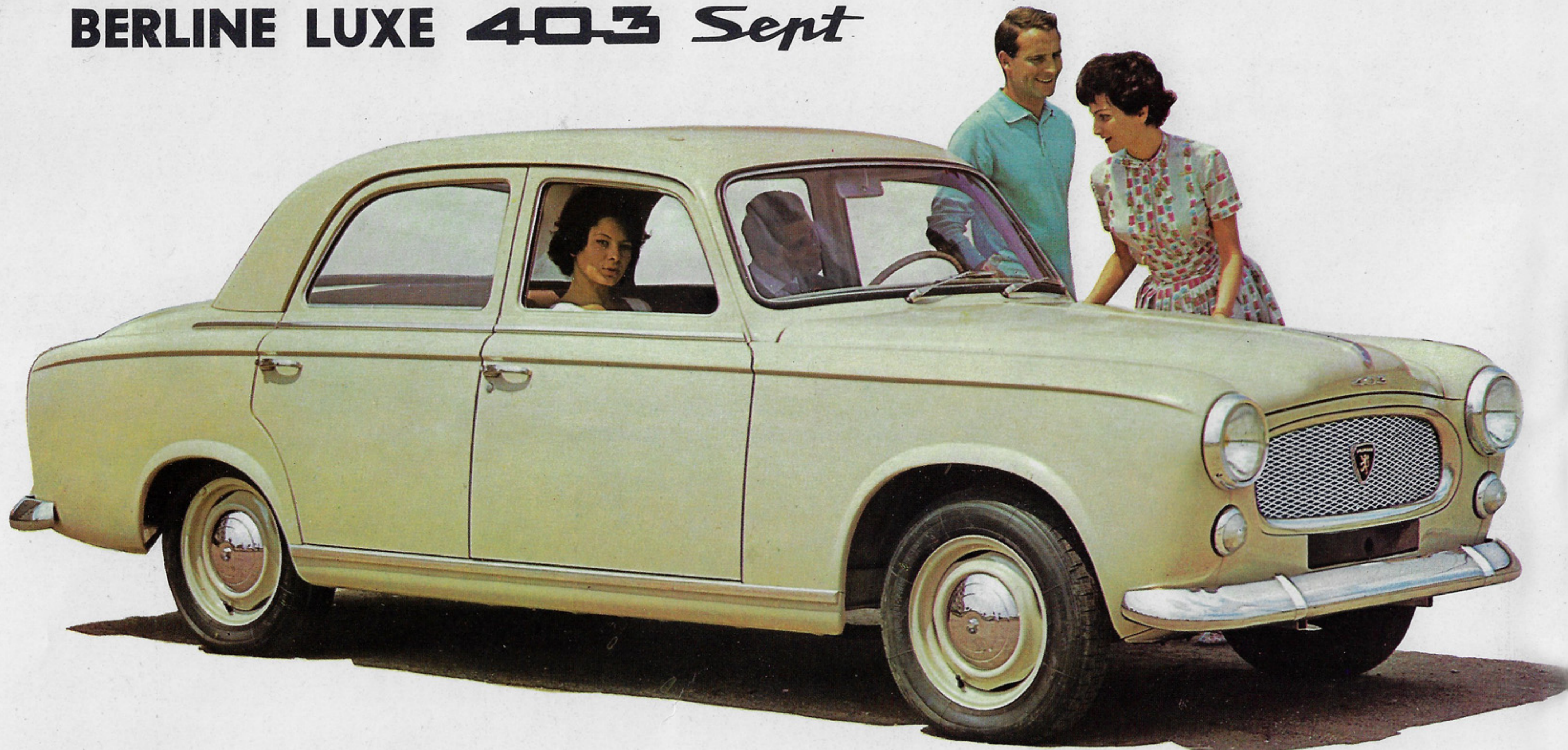

**5/6 places - 4 portes - Puissance fiscale 7 cv - Consommation 8 l. aux 100 km - Vitesse : plus de 120 km/h**

**Bénéficiant de tous les progrès techniques appliqués à la 403, la Berline luxe 403 Sept, voiture économique et sûre, est dotée d'un moteur de 1.290 cm<sup>3</sup> développant 54 ch SAE qui lui assure de brillantes reprises et une grande aptitude en côte.**

Elle est équipée d'une boîte à 4 vitesses entièrement synchronisées et du ventilateur débrayable automatique (brevet Peugeot). Économique par son prix d'achat, elle l'est aussi par sa faible consommation, sa robustesse et son budget d'entretien réduit. **Voiture très maniable en ville, c'est aussi une grande routière à la tenue de route remarquable et au freinage puissant, capable**

**de moyennes élevées** pour une faible consommation et avec une autonomie de plus de 600 km.

Cotes hors tout :  
Long. 4,45 m - Larg. 1,67 m - Haut. en charge  
1,46 m - Rayon de braquage 4,75 m - Empattement 2,66 m - Voie AV : 1,34 m - Voie AR : 1,30 m.

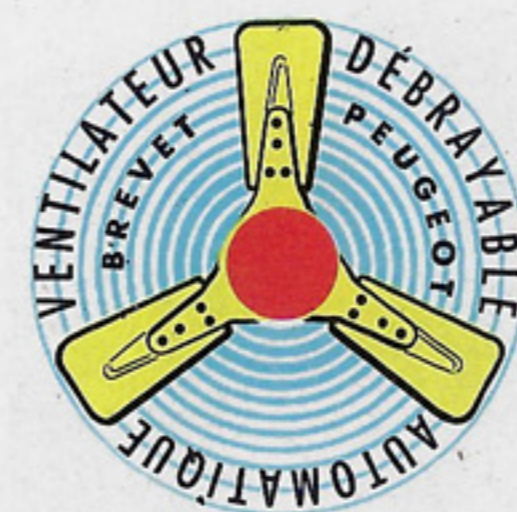

## VOITURE SPACIEUSE ET CONFORTABLE 5/6 PLACES

**Les 4 larges portes, s'ouvrant à 90° d'arrière en avant, permettent une excellente accessibilité à toutes les places.**

**Le galbe et l'épaisseur du siège et du dossier des banquettes avant et arrière procurent un confort agréable à tous les passagers.**

**La garniture intérieure est réalisée en drap à fines côtes et en tissu plastifié inaltérable de coloris assortis aux teintes de carrosserie.**

Chaque porte est équipée d'une poignée à poussoir et d'un arrêt de porte.

Les portes avant sont munies d'une serrure extérieure et d'un verrouillage intérieur par bouton.

A l'arrière, un verrouillage spécial de sécurité pour les enfants peut condamner l'ouverture des portes de l'intérieur, celle-ci pouvant alors se faire de l'extérieur.

A l'avant, la banquette large et confortable est réglable en position, même en marche.

Un plafonnier assure l'éclairage intérieur.



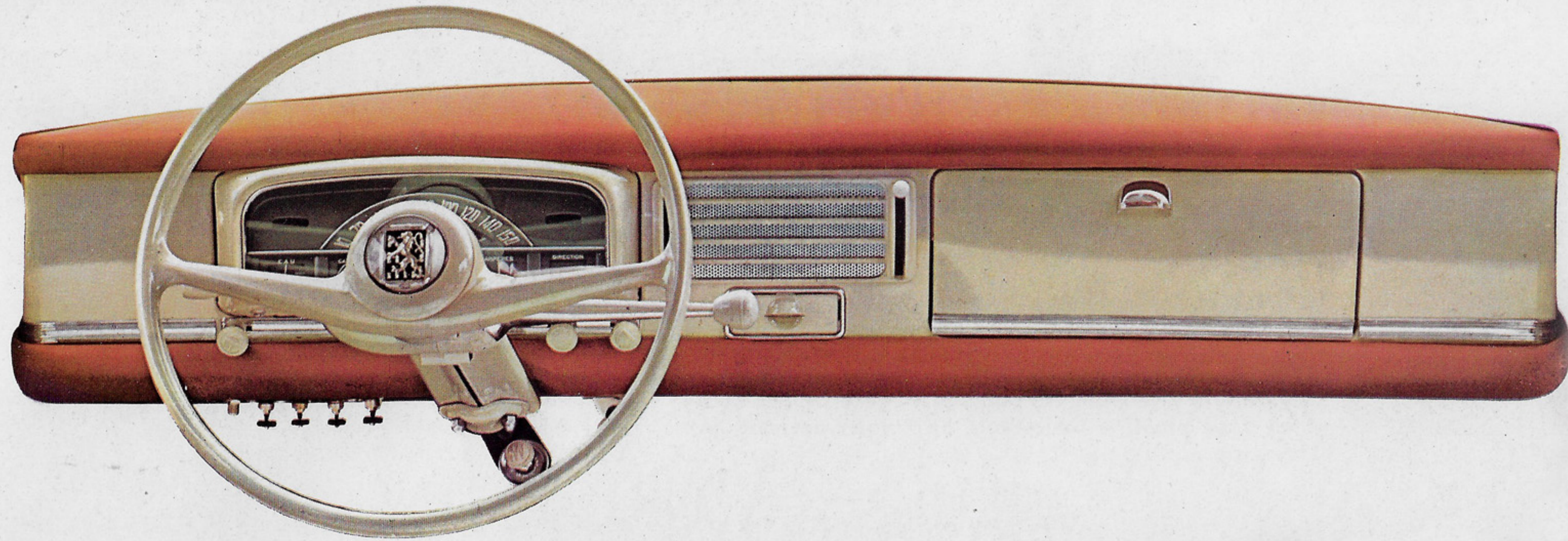

**Planche de bord de sécurité garnie de bourrelets antichocs en caoutchouc mousse et gainée de tissu plastifié inaltérable. Volant souple à deux branches.**

Commande des vitesses par levier sous le volant. Commande des avertisseurs ville et route par commutateur. Grand coffret vide-poches. Cendrier central. Commande de chauffage-dégivrage-climatisation à triple réglage. Ouverture de capot moteur commandée de la planche de bord. Double essuie-glace. Tableau de bord à éclairage réglable. Thermomètre d'eau et compteur kilométrique monototalisateur. Commande des feux clignotants à retour automatique sous le volant.

Le vaste coffre arrière à ouverture compensée peut contenir 5 ou 6 valises et de petits bagages. Eclairage de coffre par la lanterne AR centrale. La roue de secours, isolée des bagages dans son logement, est facilement accessible sans déplacement de ceux-ci. Des romaines permettent la fixation rapide et sûre d'une galerie de toit. Les pare-chocs composés de trois éléments en acier inoxydable poli assurent par leur robustesse une parfaite protection de la carrosserie.



## 403 Diesel

Les différents modèles 403 : Berlines luxe et grand luxe, Familiales luxe et grand luxe, Limousine Commerciale luxe sont livrables équipés du Moteur diesel Indenor 85. Puissance fiscale 7 CV/SAE 55 ch.

### MOTEUR INDENOR 85

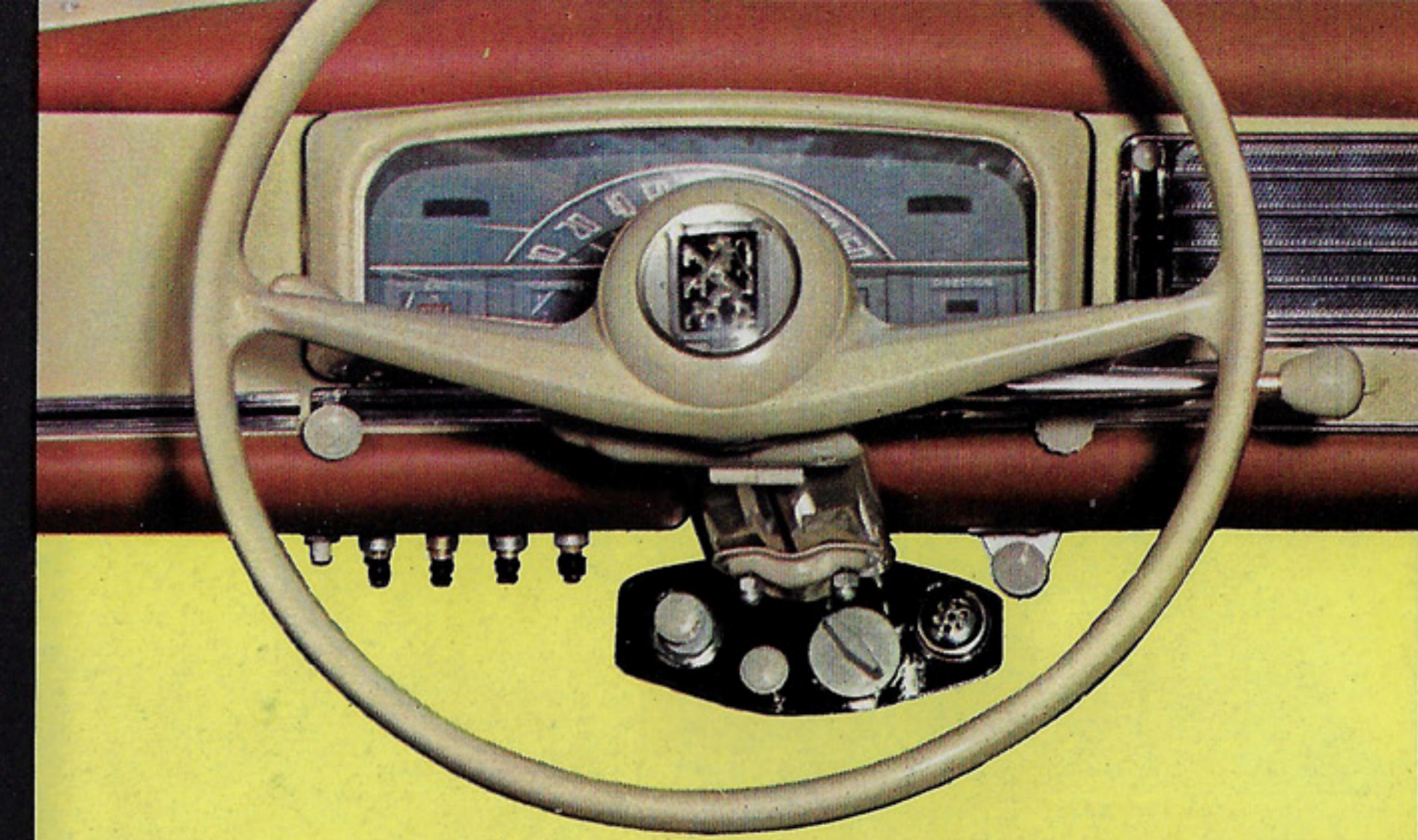
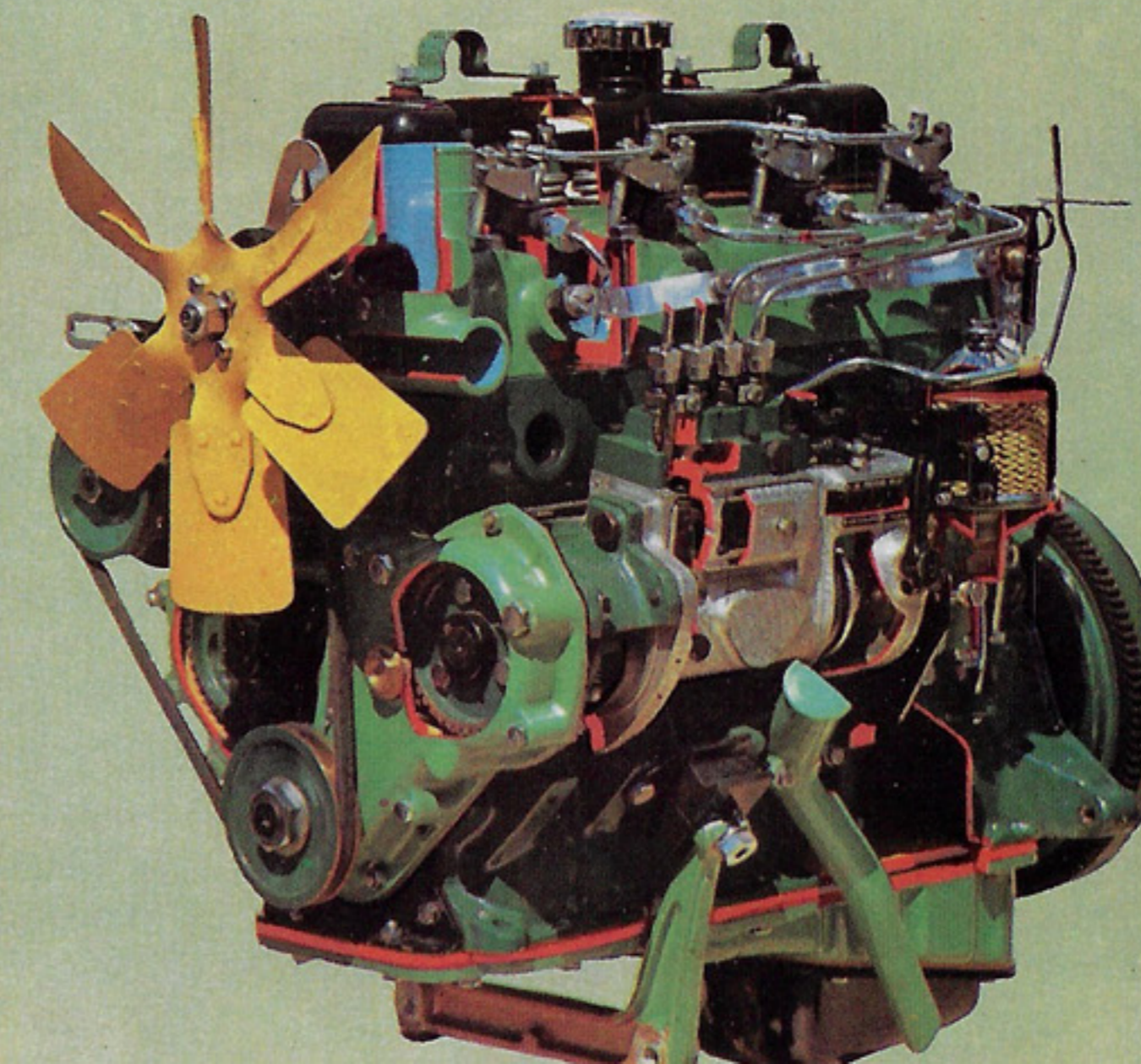

Les départs à froid sont faciles et rapides grâce au dispositif de pré-chauffage.

### ÉCONOMIE

La faible consommation du moteur Indenor 85 (7 litres aux 100 km) et le prix inférieur du gas-oil consommé réduit d'environ 50 % le prix de revient du kilomètre.

Robuste, souple et nerveux, le moteur Indenor 85 assure des reprises franches à bas régime et, grâce à sa grande aptitude en côte, permet de réaliser des moyennes élevées très économiques sur des parcours accidentés, même à pleine charge ou avec une remorque. Autonomie : plus de 700 km.

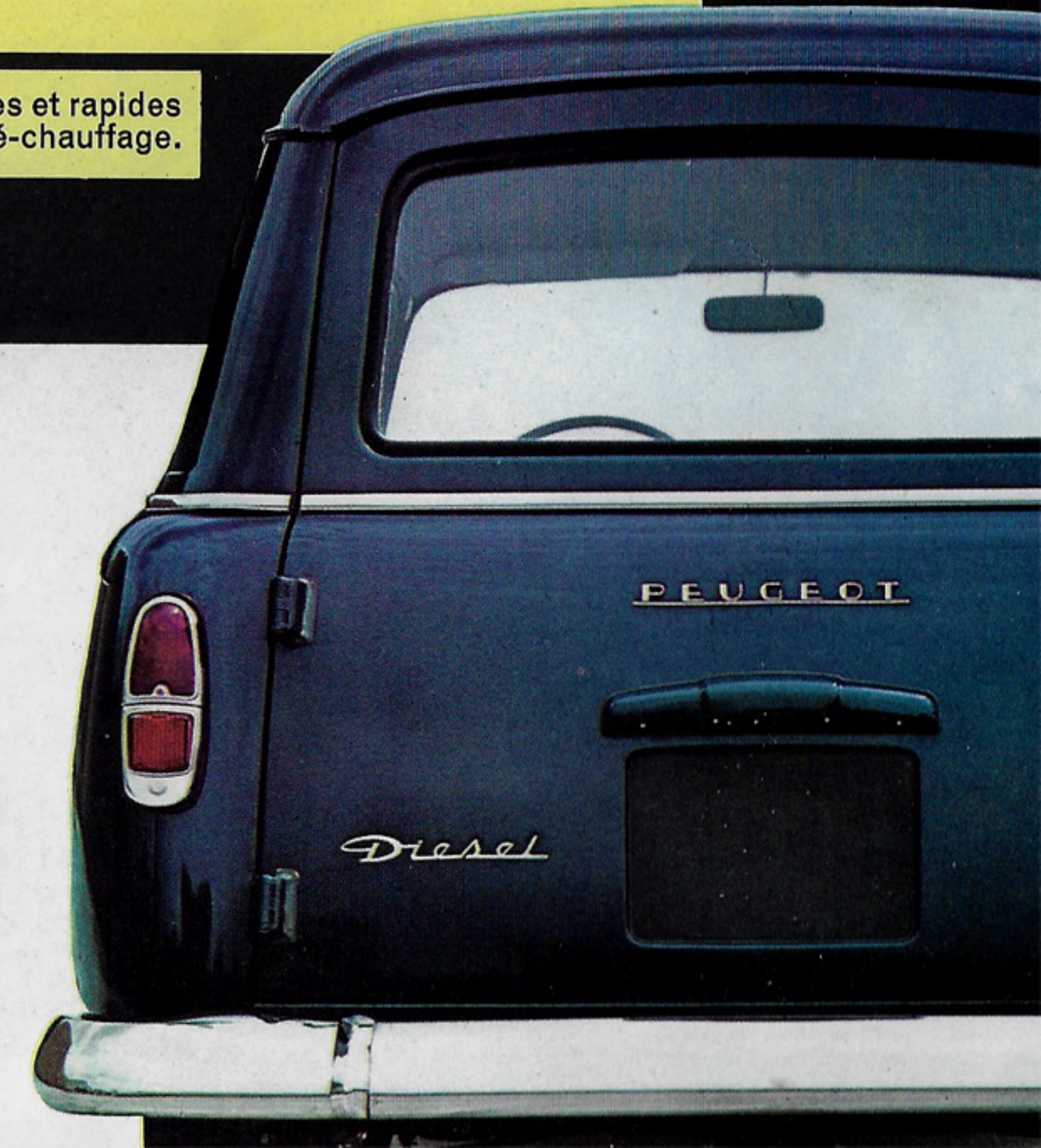

# BERLINE GRAND LUXE 403

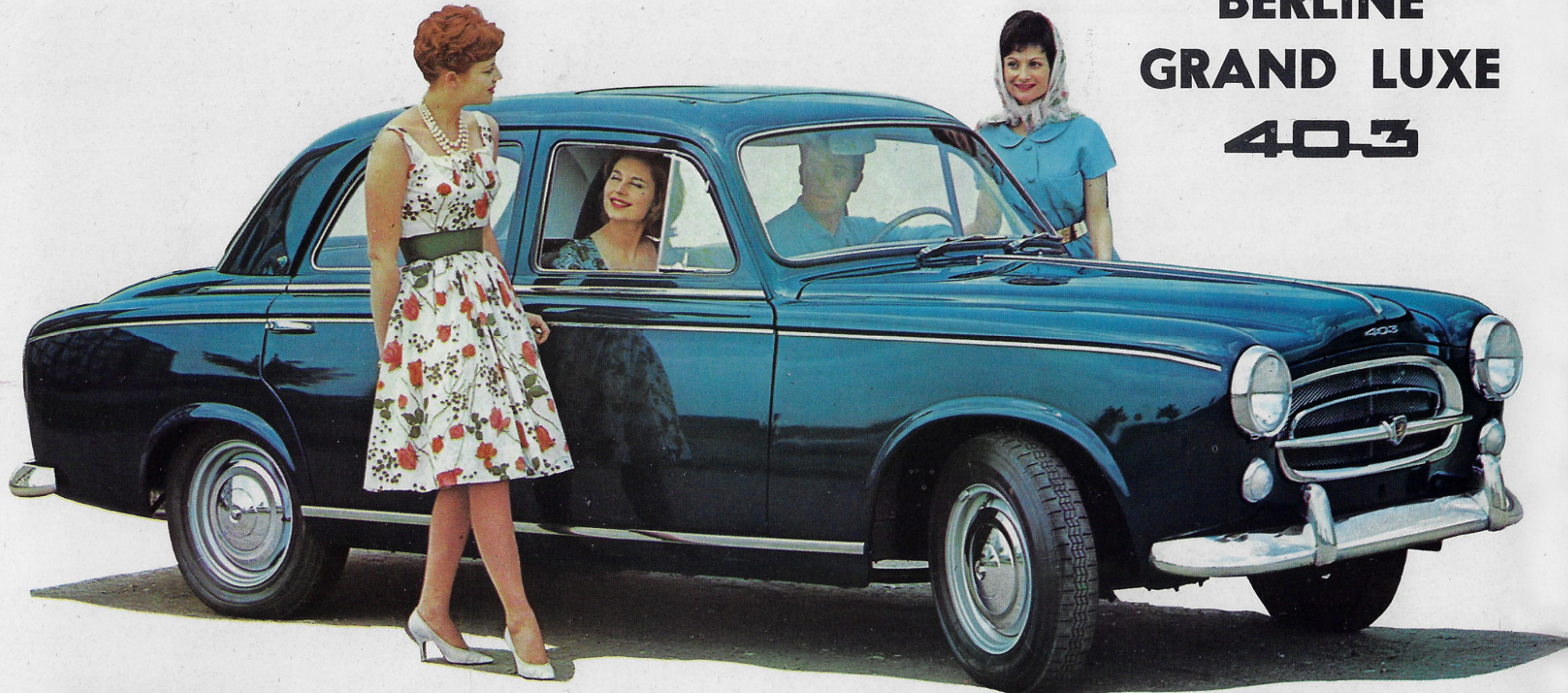

**5/6 places - 4 portes - Toit ouvrant - Puissance fiscale 8 CV-  
Consommation 8,5 l. aux 100 km - Vitesse : plus de 130 km/h**

**Robuste, rapide et confortable, la Berline grand luxe 403 est une grande routière économique et une voiture très maniable en ville.**

Moteur 4 cylindres souple et puissant aux reprises nerveuses.

Ventilateur débrayable électro magnétique à mise en action automatique selon la température du moteur. (Brevet Peugeot.)

Boîte à 4 vitesses toutes synchronisées. Direction douce et précise à court rayon de braquage : 4,75 m.

Suspension souple et confortable. Freins progressifs et puissants. Entretien et consommation économiques. Valeur de revente élevée sur le marché de l'occasion.



Planche de bord de sécurité garnie de bourrelets antichocs en caoutchouc mousse et gainée de tissu plastifié inaltérable.

Commande des vitesses par levier sous le volant.

Commandes de chauffage-dégivrage et climatisation à triple réglage. Commande d'ouverture de capot-moteur.

Avertisseurs ville et route commandés par demi-cercle.

Cendrier central.

Grand coffret vide-poches.

Commande des feux clignotants, à retour automatique, sous le volant.

Tableau de bord à éclairage réglable. Montre électrique.

Thermomètre d'eau.

Compteurs kilométriques totalisateur et partiel.

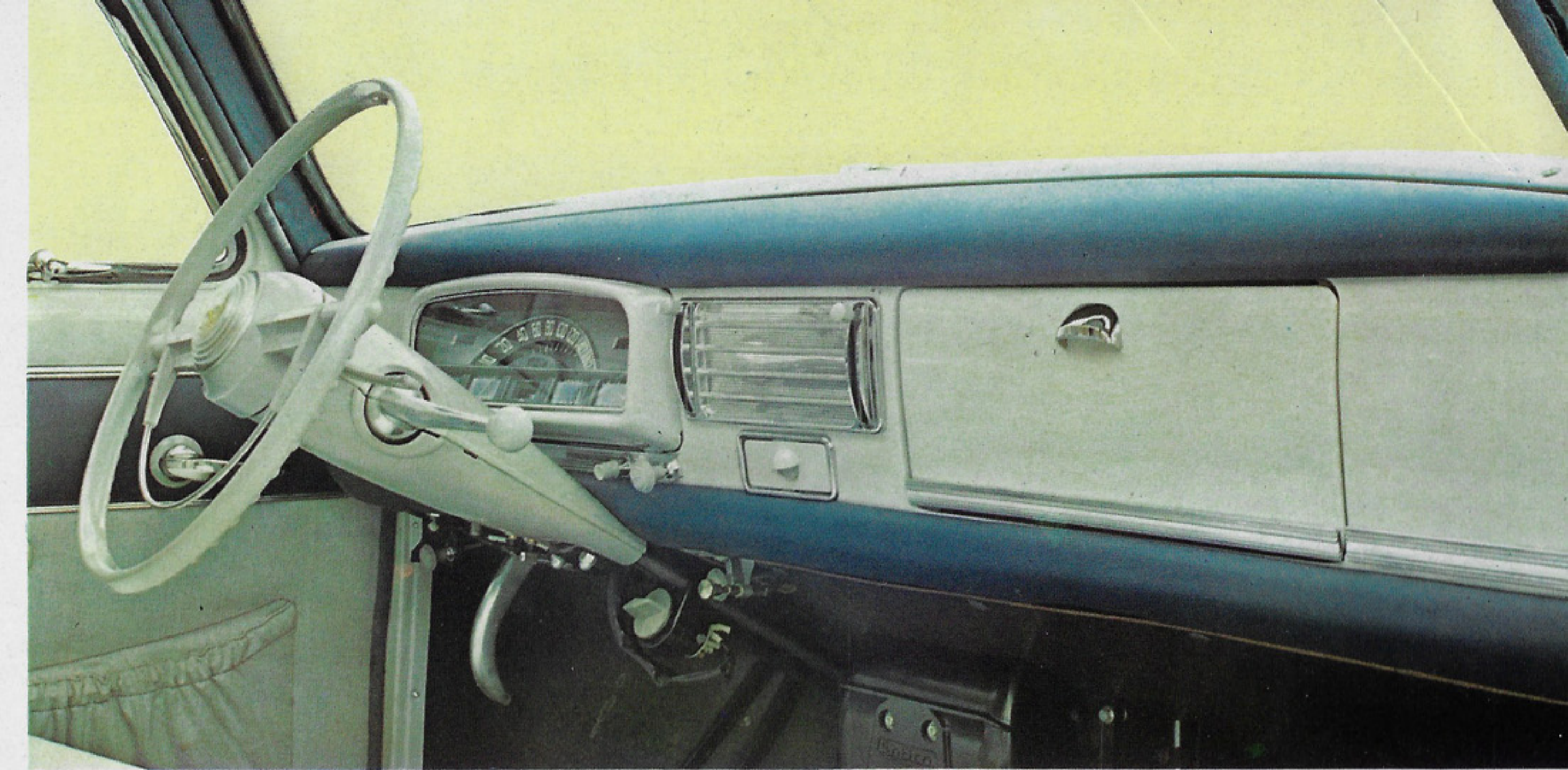

## ÉQUIPEMENT DE BORD DE GRAND TOURISME

Système de chauffage-dégivrage-climatisation réglable en intensité, en orientation et en volume avec prise d'air extérieur. Air frais ou chaud pulsé par ventilateur incorporé.

Lave-glace - Double essuie-glace chromé à arrêt fixe automatique. 2 pare-soleil de sécurité dont un avec miroir.

Plafonnier commandé par l'ouverture des portes AV et par commutateur.

Large rétroviseur de sécurité à double articulation. Romaines pour la fixation rapide et sûre d'une galerie de toit.

Les enjoliveurs de caisse, de calandre et de roues ainsi que les pare-chocs sont en acier inoxydable poli.

**La Berline grand luxe 403 est livrable équipée du moteur diesel Indenor 85.**

Cotes hors tout :

Long. 4,47 m - Larg. 1,67 m - Haut. en charge 1,47 m - Rayon de braquage 4,75 m - Empattement 2,66 m - Voie AV : 1,34 m - Voie AR : 1,30 m.

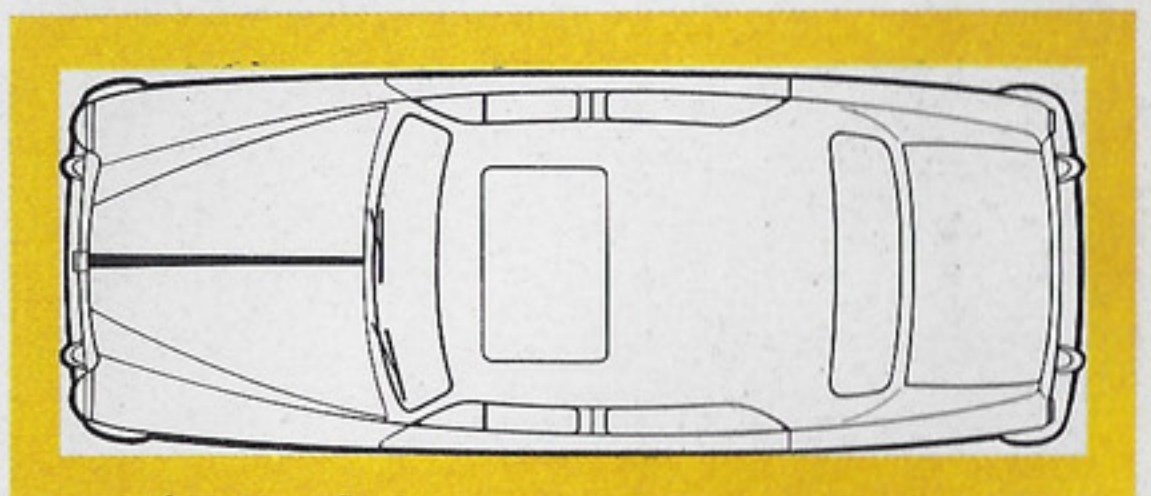
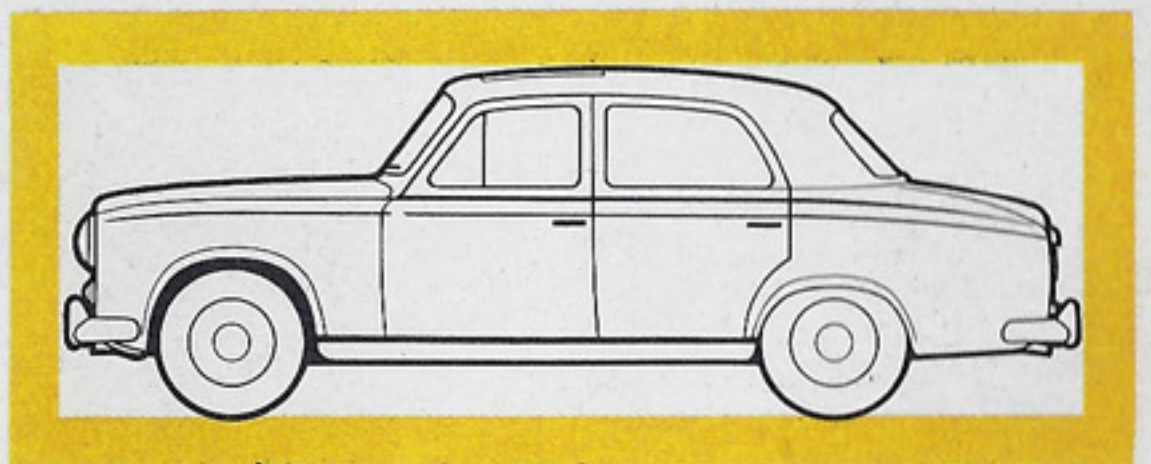



**Grande routière confortable, la Berline grand luxe 403 offre une remarquable habitabilité et un confort reposant lors de longs parcours.**

Les garnitures intérieures, de finition très soignée, sont réalisées en drap à fines côtes et en tissu plastifié inaltérable assortis aux coloris de carrosserie.

Les sièges réglables, les dossiers épais et la large banquette arrière sont étudiés pour assurer un maximum de confort au conducteur et à tous les passagers.

Les 4 larges portes s'ouvrant à 90° d'arrière en avant et munies d'arrêt de porte, permettent l'accessibilité la plus aisée à toutes les places. Des déflecteurs verrouillables équipent les glaces des portes avant.



Banquette arrière large et confortable. Accoudoir central escamotable contenant un cendrier. Appuie-bras sur les portes AR.

Les sièges AV séparés sont réglables en position vers l'avant et l'arrière ainsi qu'en hauteur. Appuie-bras, poches et serrures extérieures aux portes avant.

Les sièges sont rapidement transformables en couchettes par basculement des dossiers avant et procurent un confort exceptionnel pour le grand tourisme et le camping. L'installation d'une seule couchette permet le transport éventuel d'une personne allongée.



Grande lunette arrière assurant une excellente visibilité. A sa base, vaste tablette pour de menus bagages.



Le toit ouvrant, parfaitement étanche, est facilement manœuvrable en marche.

Une simple manette permet, même en marche, le réglage des sièges avant à la position désirée.

Le coffre arrière à ouverture compensée peut contenir 5 ou 6 valises et de petits bagages. L'intérieur est feutré et le plancher garni d'un tapis protégeant les valises. Son éclairage est assuré par la lanterne AR centrale. La roue de secours, fixée dans son logement indépendant, est isolée des bagages et facilement accessible sans déplacement de ceux-ci.





# FAMILIALE GRAND LUXE 403 BL

## 7/8 places face à la route



Cotes hors tout :  
Long. 4,61 m - Larg. 1,68 m - Haut. en charge  
1,55 m - Voie AV : 1,34 m - Voie AR : 1,32 m -  
Empattement 2,90 m - Rayon de braquage 5,50 m.

Voiture robuste, rapide et spacieuse, la Familiale grand luxe 403 BL permet des déplacements de 7 ou 8 personnes dans de parfaites conditions de confort. Sa faible consommation, associée à sa grande habitabilité, en fait une routière remarquablement économique.

Équipement de bord identique à celui de la Berline grand luxe 403. Ventilateur débrayable automatique (Brevet Peugeot). Chauffage-dégivrage-climatisation à triple réglage. Lave-glace. Déflecteurs aux glaces avant. 2 pare-soleil dont un avec miroir.

Large glace latérale arrière et grande glace sur porte arrière assurant une excellente visibilité. Accès facile à toutes les places par les 4 portes latérales s'ouvrant à 90° d'arrière en avant. Porte arrière avec serrure extérieure donnant accès à la roue de secours et aux petits bagages.



Romaines pour la fixation rapide et sûre d'une galerie de toit. Enjoliveurs de caisse, de calandre, de roues et pare-chocs en acier inoxydable poli.

**La Familiale grand luxe 403 BL est livrable équipée du moteur diesel Indenor 85.**

Les garnitures intérieures sont réalisées en drap à fines côtes et en tissu plastifié inaltérable assortis aux teintes de carrosserie. Les portes avant sont équipées d'appuie-bras, de poches et de serrures extérieures.

La banquette AR est munie d'accoudoirs.

Les strapontins larges et confortables peuvent être repliés et rabattus contre les sièges avant.

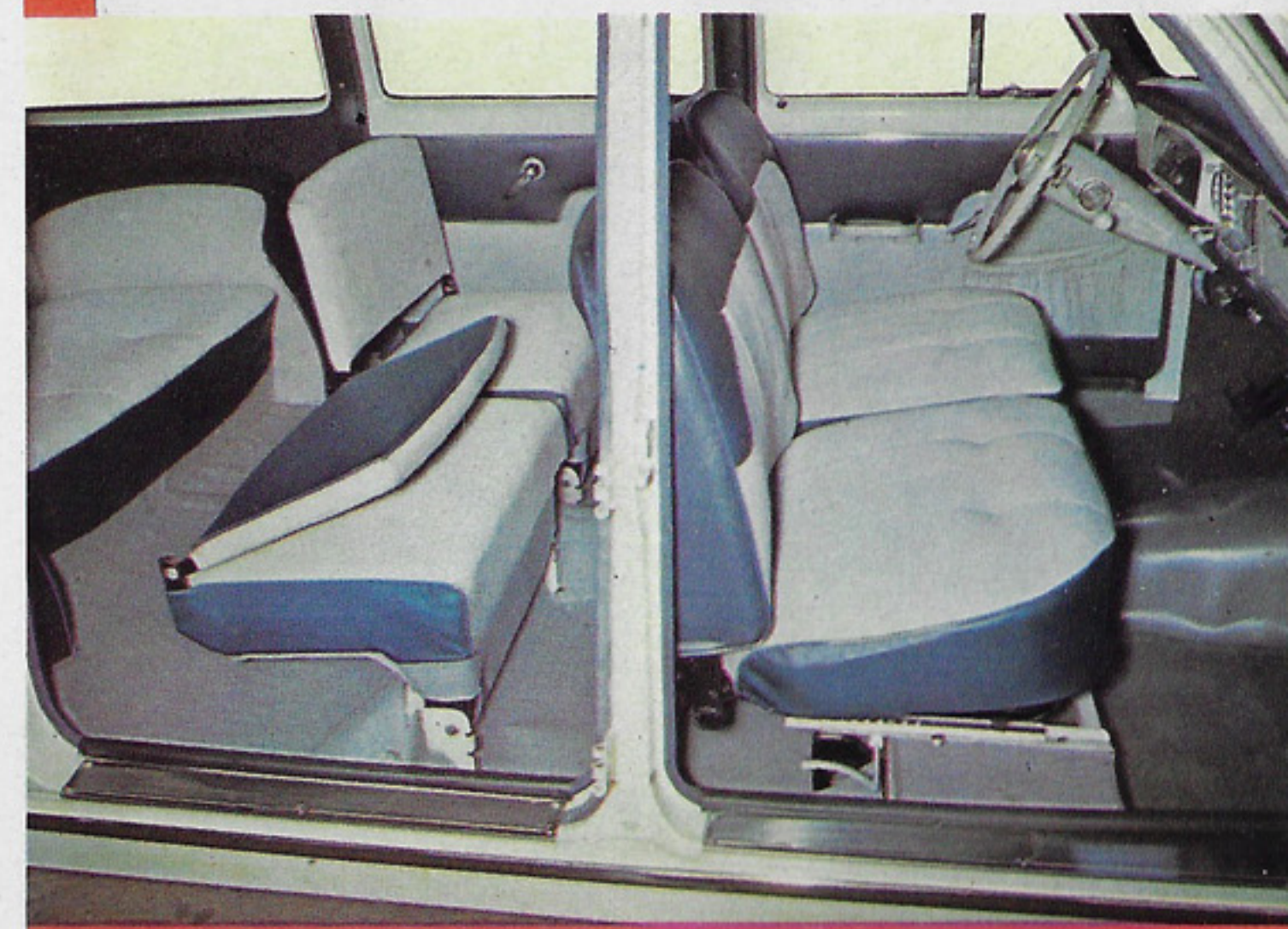

Les sièges peuvent être rapidement transformés en couchettes par simple basculement des dossiers.

# LIMOUSINE COMMERCIALE LUXE 403 B5

Charge utile 500 kg

Livrable avec moteur à essence : 8 CV  
ou moteur diesel Indenor 85 : 7 CV.

Voie AV : 1,34 m - Voie AR : 1,32 m -  
Empattement 2,90 m - Rayon de braquage 5,50 m.

La Limousine Commerciale 403 B5 est le véhicule idéal « transport-tourisme ». Ses 4 larges portes latérales s'ouvrant à 90° et sa grande porte arrière s'ouvrant à 120° permettent un accès aisé aux sièges comme aux marchandises transportées.



5/6 places - 4 portes latérales - grande porte AR s'ouvrant à 120°, avec serrure.

La Limousine Commerciale 403 B5, véhicule spacieux et pratique pour les transports professionnels, offre aussi les avantages d'une voiture rapide et confortable pour les déplacements de personnel ou les voyages familiaux.

Chauffage-dégivrage-climatisation. Planche de bord garnie de bourrelets antichocs en caoutchouc mousse. Serrures extérieures sur les 2 portes avant et la porte arrière. Romaines pour la fixation rapide et sûre d'une galerie de toit. Roue de secours à l'arrière sous le plancher.



Les enjoliveurs de caisse, de calandre et de roues ainsi que les pare-chocs sont en acier inoxydable poli.

Économique grâce à sa robustesse mécanique et à sa faible consommation pour des moyennes élevées, la Limousine Commerciale 403 B5 assure une sécurité totale de marche et de conduite.

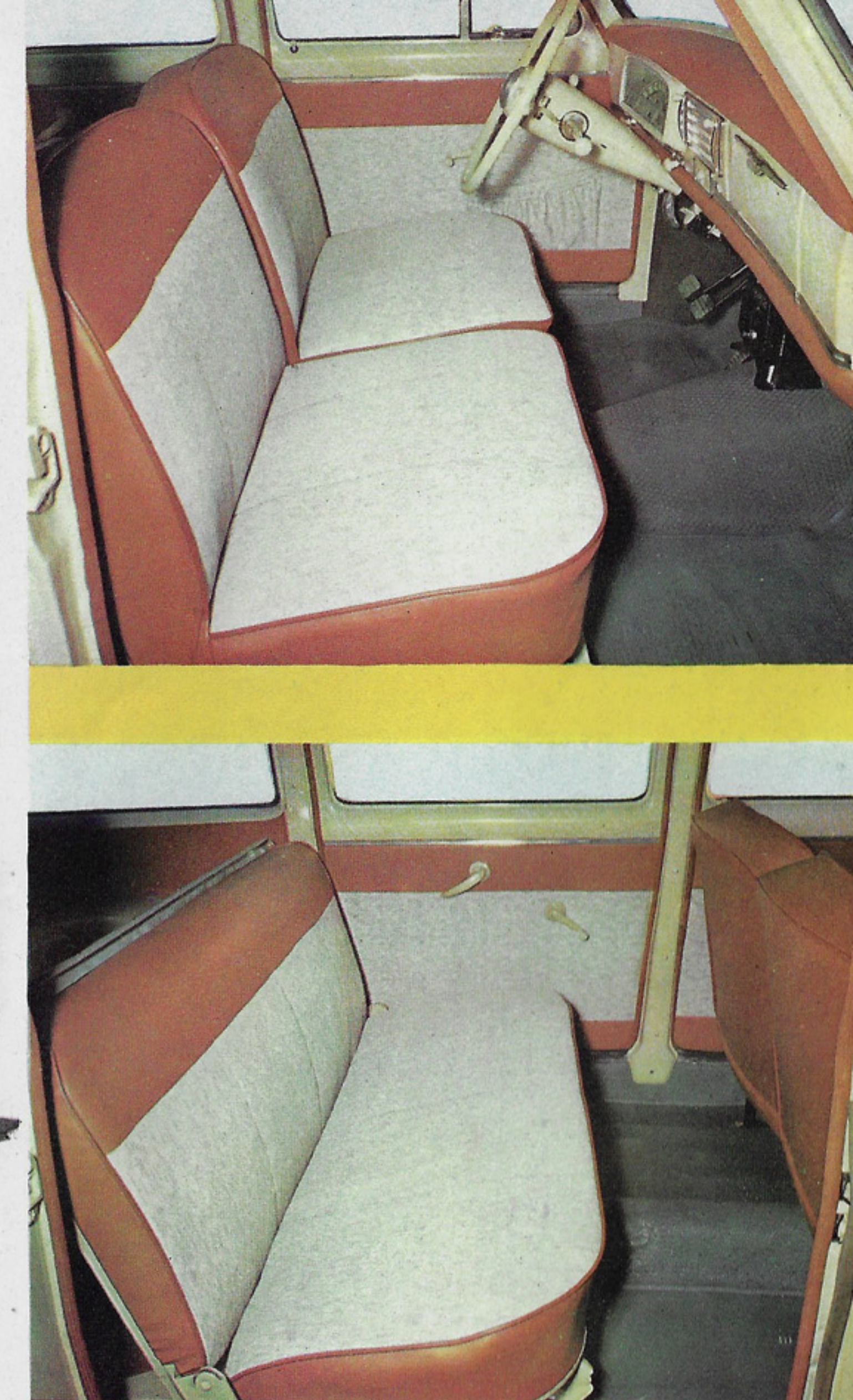

La garniture intérieure, élégante et soignée, est réalisée en tissu plastifié inaltérable 2 tons - Sièges AV séparés et réglables en position. Déflecteurs aux glaces avant. Banquette AR large et confortable pour 3 passagers.

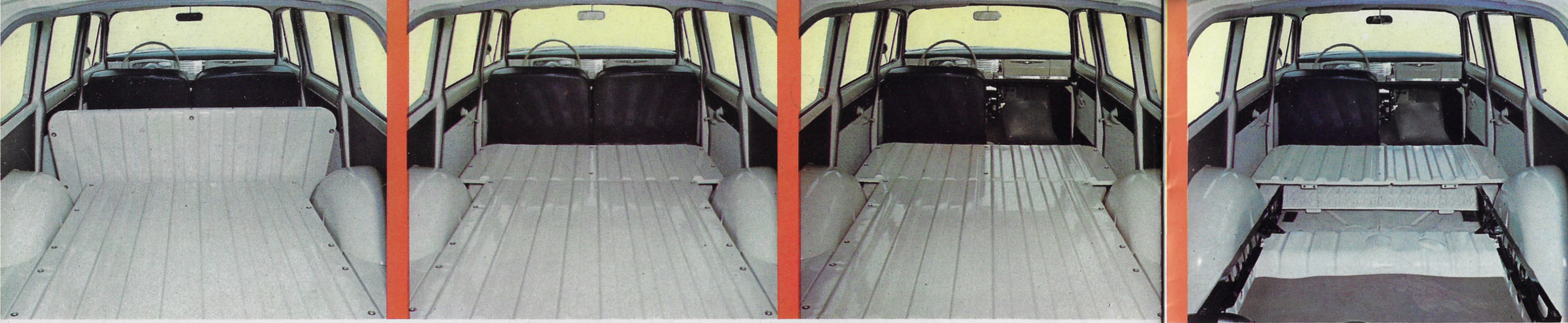

Le plancher de chargement est démontable, ce qui assure en cas de besoin un plus grand volume utile pour les marchandises et permet le chargement de colis encombrants.

La banquette arrière et son dossier sont rabattables afin d'obtenir plus de surface et de volume de chargement selon les besoins.

### SURFACE ET VOLUME DE CHARGEMENT OBTENUS SELON L'UTILISATION DES SIÈGES

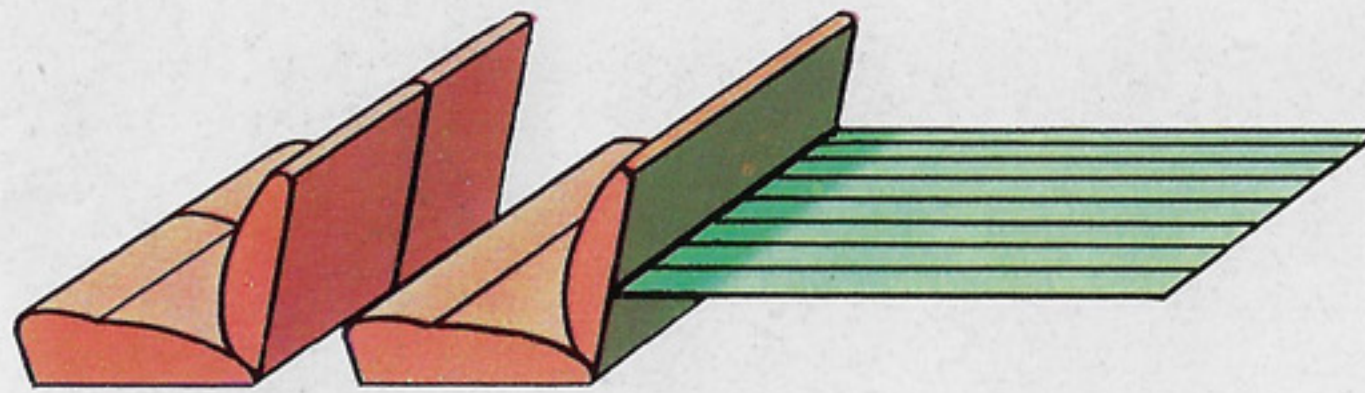

Conducteur et 4 ou 5 passagers : emplacement spacieux pour les bagages ou les colis.

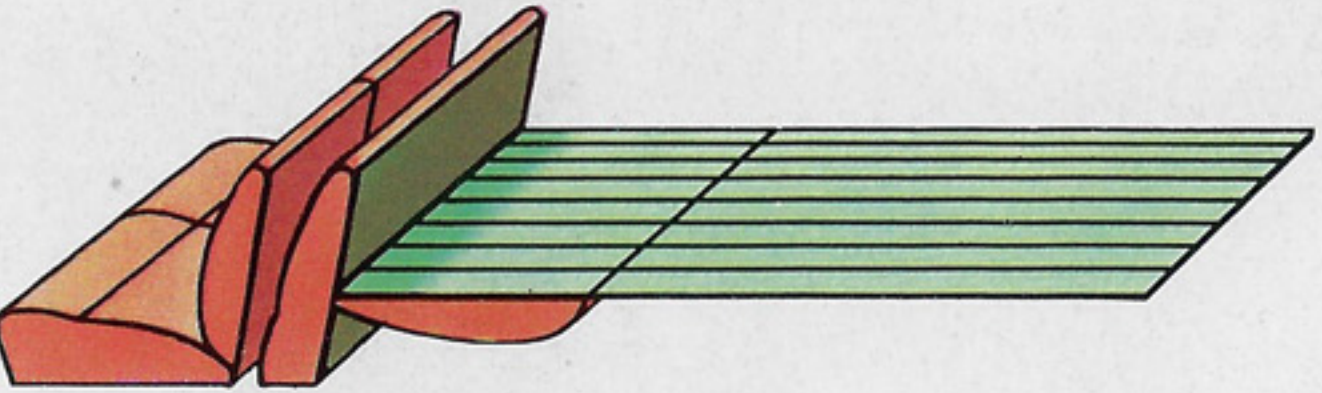

Conducteur et 1 ou 2 passagers : grand volume et vaste surface utiles pour le transport des marchandises.

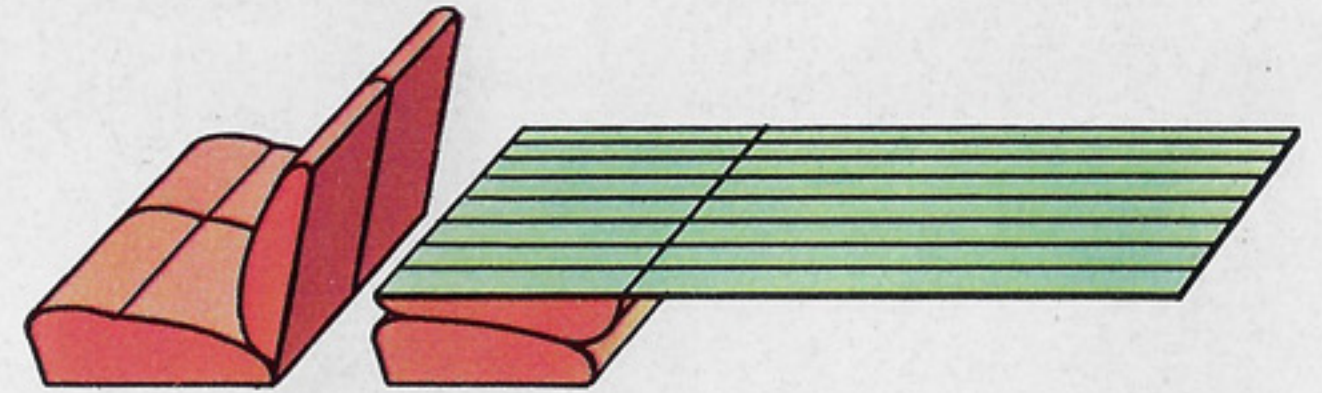

Conducteur et 1 ou 2 passagers : le dossier rabattu sur la banquette AR augmente la longueur de chargement.

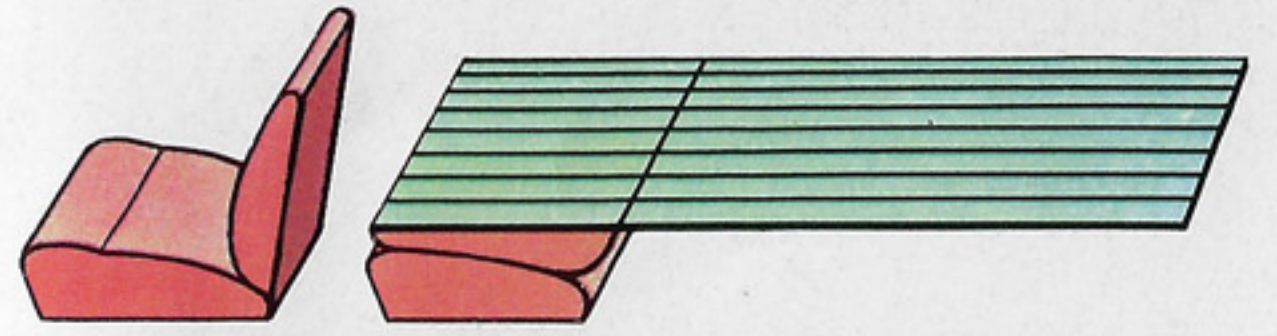

Conducteur seul : le siège AV droit temporairement retiré permet un chargement maximum en volume et en longueur pour un matériel encombrant.

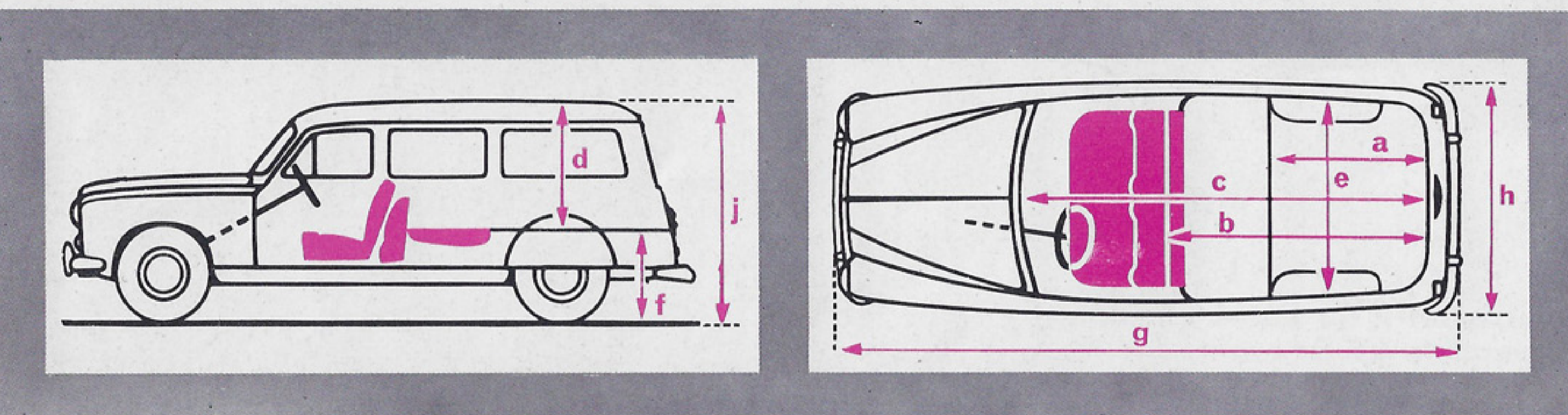

### COTES INTÉRIEURES ET EXTÉRIEURES 403 B5

- a. Longueur entre porte AR et dossier AR..... 1,245 m
- b. Longueur entre porte AR et dossier AV ..... 2,10 m
- c. Longueur entre porte AR et planche de bord ..... 2,87 m
- d. Hauteur intérieure ..... 0,90 m
- e. Largeur intérieure..... 1,44 m

- f. Hauteur entre plancher et sol (en charge)..... 0,59 m
- g. Longueur hors tout ..... 4,61 m
- h. Largeur hors tout ..... 1,68 m
- j. Hauteur hors tout (en charge) ..... 1,55 m
- Largeur entrée porte AR ... 0,99 m
- Hauteur entrée porte AR ... 0,77 m

## VENTILATEUR DÉBRAYABLE AUTOMATIQUE

### Brevet PEUGEOT

Le ventilateur débrayable électro magnétique Peugeot monté en série sur les Modèles Berline luxe, Berline grand luxe et Familiale grand luxe 403 (moteur à essence seulement) est entièrement automatique : sa mise en action intervient, grâce à un thermo-contact, lorsque la température du moteur atteint environ 85 °C et cesse quand celle-ci retombe à 70° C environ.

Le ventilateur reste couramment débrayé par temps frais ou sur route lorsque la vitesse de la voiture est suffisante pour assurer le refroidissement du moteur. Pratiquement il n'est embrayé que par temps chaud dans la circulation urbaine ou en montagne.

La puissance normalement absorbée par l'entraînement du ventilateur (3 à 4 ch en vitesse de pointe) se trouve donc libérée lorsque celui-ci, temporairement inutile, est mis automatiquement en position débrayée.

Le ventilateur électro magnétique Peugeot présente les avantages suivants :

**gain de puissance** : augmentation de la vitesse de pointe : 5 à 10 km/h environ selon les modèles ;

**économie d'essence** : diminution de consommation de 0,4 à 1 l aux 100 km selon la vitesse moyenne et le profil de la route. A vitesse égale, la consommation sera donc inférieure, et à vitesse supérieure la consommation restera identique ;

**silence amélioré** par la suppression du ronflement des pales de ventilateur lorsque celui-ci est débrayé.

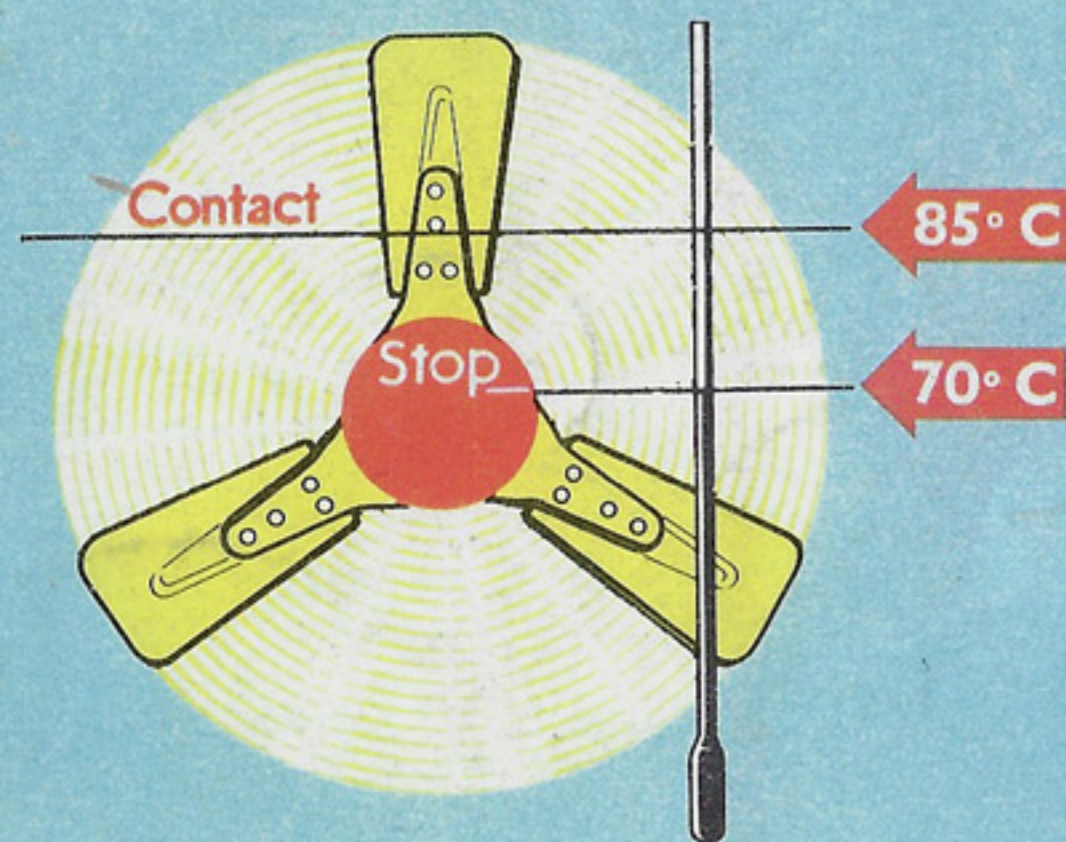

Les descriptions et caractéristiques des modèles ne sont données qu'à titre indicatif et peuvent subir des modifications sans préavis.

## CARACTÉRISTIQUES GÉNÉRALES 403

### MOTEUR 7 CV 1300 A ESSENCE

Moteur carré 4 cylindres 75×73 - Cylindrée 1.290 cm<sup>3</sup> - Puissance SAE 54 ch - Culasse « froide » à chambres hémisphériques - Soupapes en tête et culbuteurs - Arbre à cames unique - Chemises humides amovibles - Carburateur à réchauffage antigivre - Ventilateur débrayable automatique.

Équipement électrique 12 volts 55 AH  
Réservoir à essence : 50 litres.

### MOTEUR 7 CV DIESEL INDENOR 85

Moteur super-carré 4 cylindres 85×80 - Cylindrée 1.816 cm<sup>3</sup> - Puissance SAE 55 ch - Culasse en alliage léger spécial - Soupapes en tête et culbuteurs - Vilebrequin en acier forgé à 5 paliers - Chemises humides amovibles.

Équipement électrique 12 volts 75 AH  
Réservoir à gas-oil : 50 litres.

### MOTEUR 8 CV 1500 A ESSENCE

Moteur super-carré 4 cylindres 80×73 - Cylindrée 1.468 cm<sup>3</sup> - Puissance SAE 65 ch - Culasse « froide » à chambres hémisphériques - Soupapes en tête et culbuteurs - Arbre à cames unique - Chemises humides amovibles - Carburateur à réchauffage antigivre - Ventilateur débrayable automatique (excepté sur Limousine Commerciale luxe) - Équipement électrique 12 volts 55 AH - Réservoir à essence : 50 litres.

# PEUGEOT