



CHEVROLET CORVETTE STINGRAY



LA DYNASTIE DE VOITURES DE SPORT SE PERPÉTUE.

La Corvette de huitième génération continue d'impressionner les amateurs automobiles les plus chevronnés à travers le monde.

Proposée en coupé ou en cabriolet, la nouvelle Corvette concrétise tous les rêves de Zora Arkus-Duntov, saint patron de la Corvette et passionné de moteur central.

La nouvelle Stingray est une Corvette révolutionnaire qui va indubitablement séduire les générations futures d'adorateurs de Corvette en quête d'une expérience de conduite à nulle autre pareille.



AVANTAGES DU MOTEUR CENTRAL



—
LA BEAUTÉ
SOUS
LE VERRE.

Tout d'abord, il y a ce superbe moteur niché derrière l'habitacle et visible sur les coupés. Pourquoi l'avoir placé là ? Pour commencer, cela situe le poids du moteur au-dessus des roues motrices arrière et améliore la traction. Placer le moteur derrière l'habitacle offre plus de visibilité vers l'avant.

De plus, avec les sièges positionnés plus près des roues avant, le conducteur et le passager se retrouvent au cœur du centre de gravité du véhicule. Il en résulte des réflexes dignes d'une voiture de sport perfectionnée. La vie est vraiment belle au volant d'une Stingray.

DESIGN



**UNE SILHOUETTE FLUIDE
AVEC UNE VOIE LARGE ET
AUDACIEUSE**

La Corvette de huitième génération est dotée d'une forme singulière, dictée par le choix du moteur central. Les concepteurs ont souhaité rendre hommage à cet héritage précieux. La fonctionnalité est également essentielle, avec de grosses admissions d'air à l'avant et des admissions latérales sculptées qui contribuent à la ventilation du moteur et le gardent au frais. Avec un habitacle placé bien plus à l'avant, le profil latéral révèle un capot court et une plage arrière spacieuse et élégante. La partie arrière arbore deux sorties d'air fonctionnelles, flanquées de feux arrière jumeaux et de pots d'échappement jumeaux de part et d'autre. Pas de doute, vous conduisez une Stingray !



—

**UNE EXPÉRIENCE
DE LA ROUTE
INÉGALÉE.**

L'habitacle de la Corvette de huitième génération est parfait pour une conduite enthousiaste. La position de conduite est 40 cm plus en avant par rapport à la génération précédente. Le capot avant bas améliore la visibilité, tandis que le volant de type voiture de course avec commandes latérales la garde dégagée, tout en laissant davantage d'espace au niveau des

genoux. La visibilité arrière est aussi impressionnante, grâce à la caméra arrière connectée au rétroviseur. La console de commandes comprend un bouton de changement de vitesse, ainsi qu'un sélecteur de mode de conduite habillé de cuir. Enfin, les commandes de climatisation sont placées à portée de main, au sommet d'un renfort gracieux.

DESIGN

—
COUPÉ.

CABRIOLET.



Le coupé Stingray est doté d'un toit amovible léger et facile à enlever qui se range aisément dans le coffre arrière. Il est disponible soit dans la teinte de la carrosserie, soit en version transparente ou en fibre de carbone. Le hayon du coupé est également doté d'une vitre laissant apparaître le moteur.

Le cabriolet Stingray, lui, est doté d'un toit rigide rétractable de série qui se replie automatiquement et soigneusement sur le compartiment du moteur en 17 secondes et qui peut être actionné jusqu'à 50 km/h.

Ce toit reproduit la silhouette aérodynamique du coupé et affiche un coefficient de traînée similaire lorsqu'il est en place. En position abaissée, il n'empiète pas sur l'espace du coffre. Les amateurs de courses auront le plaisir d'apprendre que, avec le toit en place, le tout nouveau cabriolet remplit les mêmes normes que le coupé.

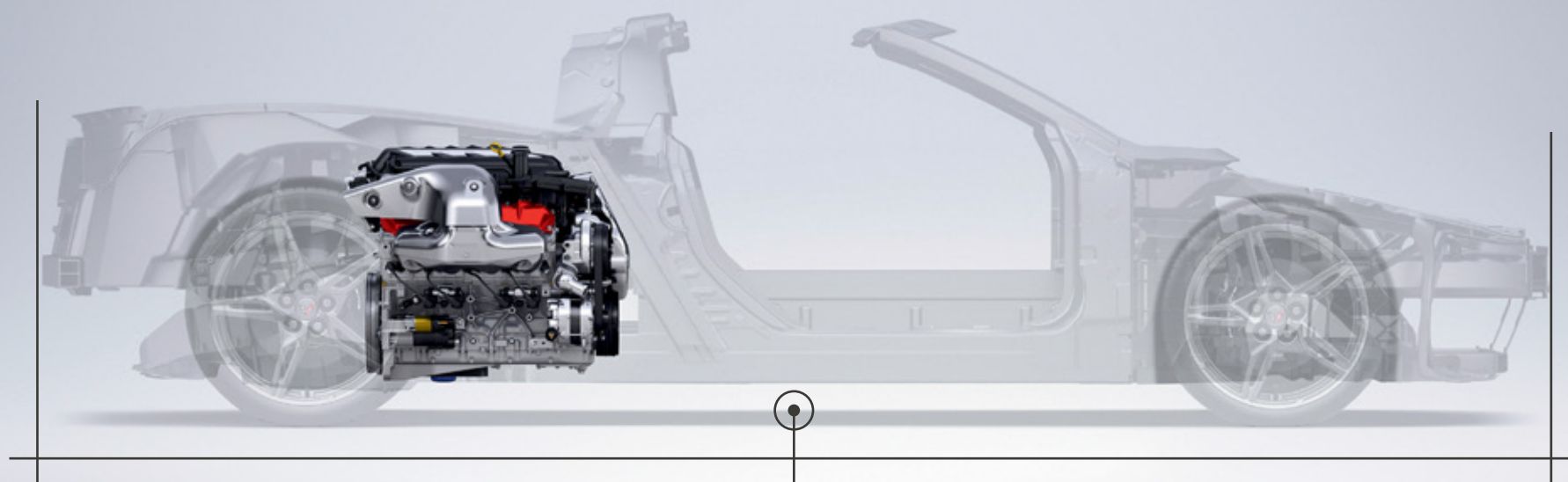

RÉPARTITION DU POIDS
AVANT-ARRIÈRE 40/60

RÉPARTITION

DU POIDS 40/60

POUR DES

PERFORMANCES DE RÊVE.

Durant la majeure partie de l'histoire de l'automobile, les ingénieurs ont cherché à obtenir une répartition du poids 50/50, notamment sur les voitures à moteur avant et à roues motrices arrière. Mais Zora Arkus-Duntov a décrété le taux avant-arrière de 40/60 idéal lorsqu'il était en train de créer sa première voiture concept Chevrolet à moteur central, la CERV I (pour Chevrolet Experimental Racing Vehicle, soit voiture expérimentale).

La toute dernière génération de Stingray est soumise à ce taux de 40/60. L'incroyable rigidité de la structure elle-même, de l'architecture et des matériaux joue également un rôle essentiel. L'ossature de la Stingray est entre 30 % et 50 % plus rigide que celle de certains de ses respectables concurrents.

Le secret réside dans une dorsale à tunnel central clos associée à deux rails, un en haut et l'autre en bas. Les pièces en aluminium présentent pour la plupart une densité extraordinaire obtenue par un moulage sous haute pression. Les autres sont faites en aluminium moulé, forgé ou extrudé. Il y a également un pare-chocs arrière en fibre de carbone.

Cette structure rigide permet non seulement à la Stingray de changer de direction de façon remarquable mais elle réduit également le temps d'accélération.

S U S P E N S I O N





—

PRÊTE À MORDRE L'ASPHALTE.

Une vivacité à toute épreuve. La Corvette de huitième génération est dotée d'une suspension à bras SLA (short/long arm) modifiée ainsi que de ressorts hélicoïdaux aux quatre coins. Cette configuration maintient le tarage des ressorts et l'amortisseur à un niveau bas pour plus de confort tout en permettant de prendre des virages à haute vitesse.

Le système Magnetic Selective Ride Control™, en option, s'associe au sélecteur de mode de conduite pour adapter la fermeté de l'amortissement en temps réel. Ce système de pointe repose sur l'utilisation d'une huile d'amortissement chargée en particules métalliques magnétiques.

Pour des capacités encore accrues, le pack performance Z51 comprenant les pneus¹ d'été Michelin Pilot Sport 4S est équipé de série sur la Stingray européenne.



¹ N'utilisez pas de pneus été en hiver. Cela nuirait à la sécurité, aux performances et à la longévité du véhicule. Utilisez uniquement des combinaisons pneumatiques/jantes approuvées par GM. L'utilisation de combinaisons non approuvées risque d'altérer les caractéristiques de performance du véhicule. Pour avoir plus d'informations sur les pneumatiques et jantes, veuillez contacter votre Partenaire Chevrolet. Les pneus surbaissés s'usent plus vite, et le pneu ainsi que la jante peuvent être endommagés par la surface des routes endommagées, les bordures, les débris ou les obstacles. Ces dommages ne sont pas couverts par la garantie limitée pour les véhicules neufs de GM.

MOTEUR

LE CŒUR ET L'ÂME.

Un moteur en aluminium V81 LT2 de 6,2 L¹ donne sa puissance à la Stingray. Cinquième de sa génération, il est encore plus compact et plus puissant, avec ses 482 chevaux et 613 Nm de couple à 4 500 tr/min. Le collecteur d'admission à faible restriction comprend des conduites d'admission de 210 mm et un boîtier papillon de 87 mm. Le collecteur performant des pots d'échappement, lui aussi à faible restriction, est doté d'un élégant design quatre-en-un. Ce qui singularise la version européenne de la Corvette Stingray, c'est le pack performance Z51 de série, idéal pour une accélération de 0 à 100 km/h en 3,5 secondes. Avec ce pack allié à un filtre à particules et à un silencieux d'échappement performant de série, la Corvette Stingray européenne émet un son excitant tout en respectant les strictes réglementations européennes en la matière.

Un système à carter sec de série est intégré au bloc et permet de placer le moteur plus bas afin de rabaisser le centre de gravité. L'huile moteur circule constamment grâce à trois pompes de récupération, ce qui permet de garantir la régularité du flux même lors des passages en courbes sur circuit avec une force centrifuge importante.

1 Chevrolet Corvette Stingray 6.2L V8 - Consommation de carburant en cycle mixte (l/100 km): 12.1. Émissions de CO₂ en cycle mixte (g/km): 277. Catégorie d'efficacité énergétique: G.



—
DE LA

DISTRIBUTION

FLUIDE DE LA PUISSANCE.

La nouvelle Corvette est équipée d'un groupe motopropulseur à la pointe de la technologie, lequel procure le maximum de sensations dans presque toutes les situations de conduite. Il inclut notamment le sélecteur de mode de conduite de série. Celui-ci permet au conducteur de définir et de mémoriser ses préférences en termes de paliers de changement de vitesse, d'effort de direction, de sonorité du moteur et de sensation de freinage. Le mauvais temps et le gel peuvent également influencer ces choix. Six modes de conduite sont disponibles de

série, dont quatre qui sont pré-réglés (tour, météo, sport et circuit) et deux autres modes flexibles. Ces derniers sont « My Mode », qui permet de créer une combinaison de réglages personnalisée pour une utilisation quotidienne, et le « Mode Z », qui offre un choix de réglages haute performance en termes de moteur, de transmission et de direction à partir d'un vaste menu, notamment selon le type de route ou de circuit. Il suffit d'appuyer sur le Z argenté qui se trouve sur le volant pour y avoir accès.

Les commandes d'une manuelle. La douceur d'une automatique. Elle change plus vite qu'un humain ne le pourrait. C'est le système d'accélération Stingray le plus rapide qui soit. Son double embrayage à 8 vitesses est bel et bien constitué de deux boîtiers de vitesse manuels dont l'embrayage est activé informatiquement sur un axe concentrique afin d'éliminer la perte de couple.

Il y a un axe pour les vitesses paires 2-6-8-R et un autre pour les vitesses impaires 1-3-5-7. Le programme de changement se conforme au mode de conduite sélectionné. Lorsque vous changez via les palettes de commandes latérales, il est possible d'actionner un axe tout en interrompant l'action du second, pour une sensation de maîtrise ultime.



BOUTON DE MODE Z SUR LE VOLANT

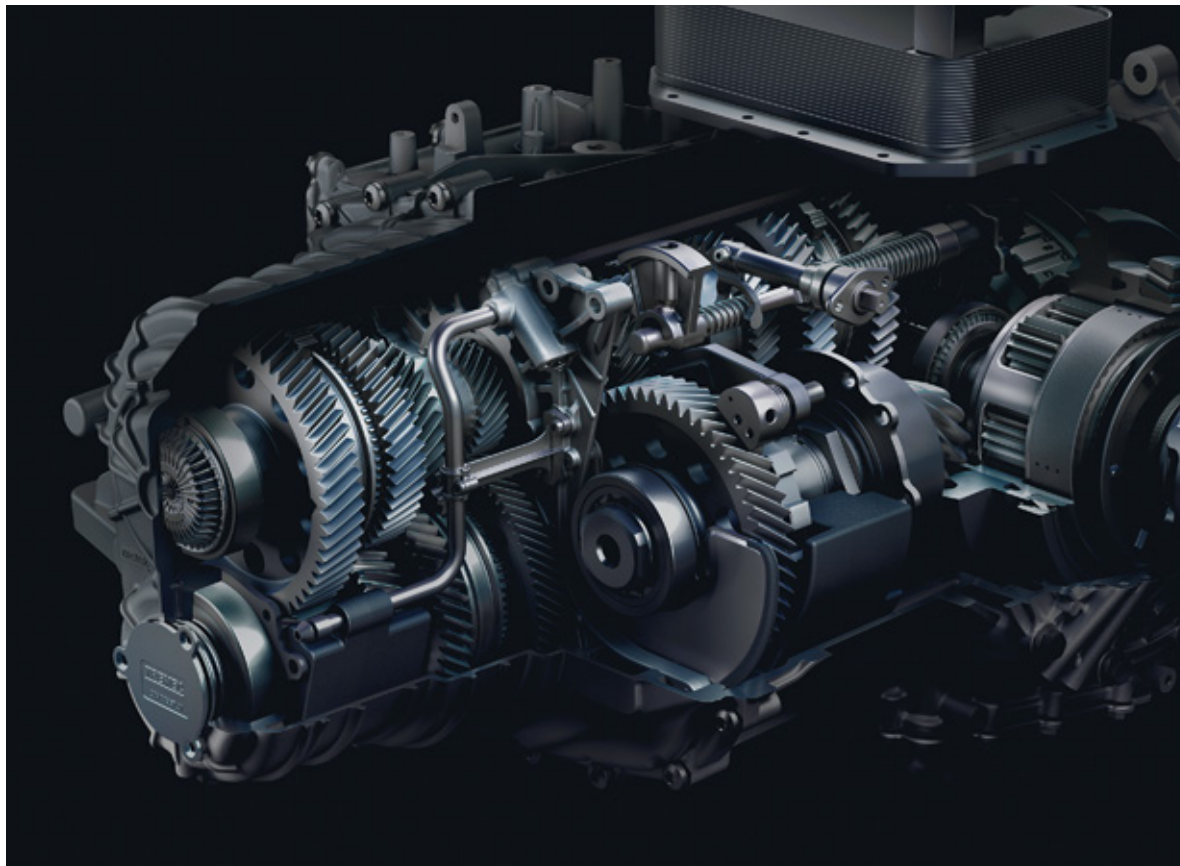

DOUBLE EMBRAYAGE À 8 VITESSES

PERFORMANCES

Z51

PACK PERFORMANCE Z51.



À L'APOGÉE DES PERFORMANCES.

L'architecture, la structure, la suspension, l'étalonnage et l'informatique de la Stingray sont conçus pour procurer des sensations inimaginables au conducteur. Pour atteindre cet apogée, le pack performance Z51 propose plusieurs améliorations, notamment :

- Des suspensions haute performance
- Un système d'échappement haute performance
- Un rapport de pont arrière optimisé
- Un différentiel électronique à glissement limité
- Un béquet arrière et une lame avant
- Des pneus Michelin® Pilot® Sport 4S été¹
- Un système de refroidissement haute performance
- Un système Magnetic Ride Control, en option, avec un système de gestion de la traction de performance



¹ N'utilisez pas de pneus été en hiver. Cela nuirait à la sécurité, aux performances et à la longévité du véhicule. Utilisez uniquement des combinaisons pneumatiques/jantes approuvées par GM. L'utilisation de combinaisons non approuvées risque d'altérer les caractéristiques de performance du véhicule. Pour avoir plus d'informations sur les pneumatiques et jantes, veuillez contacter votre Partenaire Chevrolet. Les pneus surbaissés s'usent plus vite, et le pneu ainsi que la jante peuvent être endommagés par la surface des routes endommagées, les bordures, les débris ou les obstacles. Ces dommages ne sont pas couverts par la garantie limitée pour les véhicules neufs de GM.

TECHNOLOGIE



DES INFORMATIONS ADAPTÉES À VOTRE SITUATION.

Les ingénieurs de la Corvette ont conscience du fait que les besoins d'informations peuvent varier en fonction des situations de conduite. L'afficheur d'instruments de bord de 12" configurable avec graphiques s'adapte entièrement selon le mode de conduite sélectionné. Ce large écran est proprement encadré par le volant à méplat de type voiture de course. L'affichage lui-même comprend deux sections à gauche du tachymètre et quatre sections personnalisables (informations ou éléments spécifiques) à l'aide du menu d'options. Un écran tactile couleur de 8" est astucieusement placé juste à droite du centre de contrôle.

Une boîte de vitesse à bouton et levier simplifie davantage la console. Le sélecteur de mode de conduite dispose d'un repose-poignet en cuir tandis que les commandes de la climatisation se situent au-dessus du contrefort séparant le conducteur du passager.



SÉLECTEUR DE MODE DE CONDUITE ET BOÎTE DE VITESSE



COMMANDES FAUTEUILS ET CLIMATISATION AU
SOMMET DU CONTREFORT DANS L'HABITACLE



8" ÉCRAN TACTILE COULEUR EN DIAGONALE



SYSTÈME BOSE PERFORMANCE SERIES AVEC 14 HAUT-PARLEURS

UNE TECHNOLOGIE LIBRE.

Sur la Stingray, les hautes performances prennent de multiples dimensions. Notamment un système audio Bose Performance Series à 14 haut-parleurs, le plus puissant jamais intégré sur une Stingray. De plus, Apple CarPlay® et Android Auto™¹ vous permettent de rester connecté.

Améliorez votre conduite grâce à l'enregistreur de performances (Performance Data Recorder²) de série. Lorsqu'il est activé, il envoie les vidéos de votre conduite sur une carte mémoire SD. Trois modes différents vous permettent d'enregistrer des vidéos, des bandes-son, des statistiques de conduite, des dates et heures et encore bien d'autres choses.

Le système d'affichage tête haute (HUD) propose trois affichages distincts pour les modes « Tour », « Sport » and « Track ». Le mode « Tour » comprend une limitation de vitesse et des instructions de conduite étape par étape. Le mode « Sport » affiche la vitesse de façon numérique, un tachymètre et un indicateur de force centrifuge. Le mode « Track » comprend la vitesse numérique, un tachymètre, des indicateurs lumineux de changement de vitesse, les chronos actuels et les meilleurs, ainsi que les gains/pertes.



CHARGEUR SANS FIL POUR TÉLÉPHONE PORTABLE³

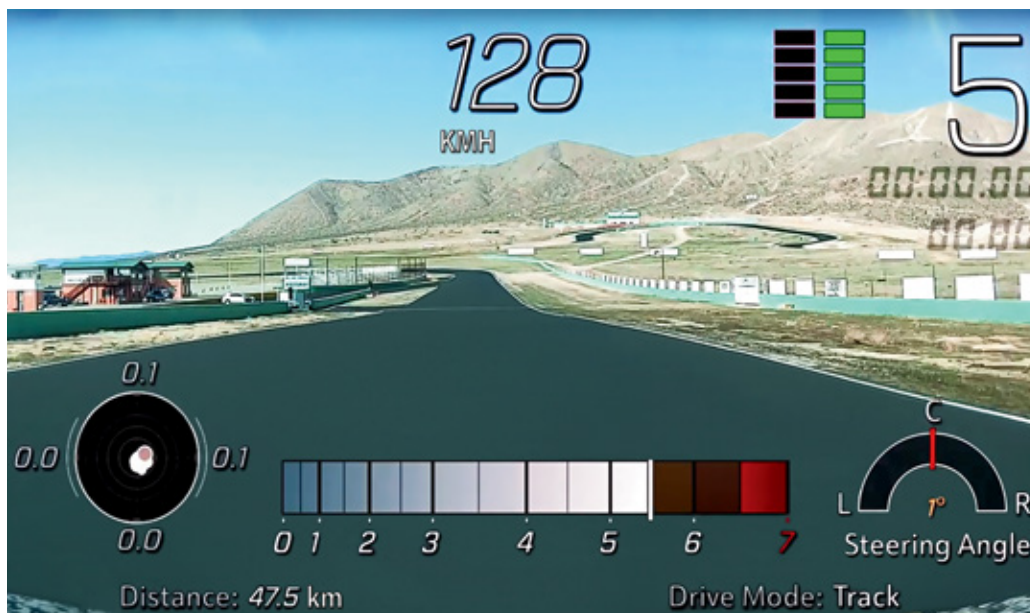

SYSTÈME D'ENREGISTREMENT DES PERFORMANCES DU VÉHICULE

¹ Les interfaces utilisateur du véhicule sont des produits d'Apple et de Google et les conditions générales ainsi que les déclarations de confidentialité de ces marques s'appliquent. Un smartphone compatible est requis et les tarifs du forfait mobile avec données s'appliquent. L'utilisation d'Android Auto™ requiert un portable fonctionnant sous le système d'exploitation Android Lollipop 5.0 ou plus récent ; Apple CarPlay™ requiert un iPhone 5 ou plus récent. Les listes complètes des applications prises en charge sont disponibles sur [Apple.com/ios/carplay](https://apple.com/ios/carplay) et [Android.com/auto](https://android.com/auto). À noter : la disponibilité de ces applications peut varier en fonction des pays.

² Lorsque le système d'enregistrement est utilisé, le conducteur doit s'assurer que son utilisation est conforme aux lois sur la protection de la vie privée et à toutes autres lois applicables. Ces lois peuvent notamment limiter ou interdire l'utilisation du système d'enregistrement sur la voie publique.

³ Le système de recharge sans fil permet de recharger un appareil mobile compatible PMA ou Qi. Le téléphone portable doit prendre en charge le chargement sans fil pour être rechargé.

Apple CarPlay, iPhone, Siri et Apple Music sont des marques d'Apple Inc., déposées aux États-Unis et dans d'autres pays. Android et Android Auto sont des marques de Google LLC.

SIÈGES



GT1 | CONÇU POUR OFFRIR
CONFORT ET SOUTIEN



GT2 | CUIR NAPPA ET FINITIONS
EN FIBRE DE CARBONE

COMPETITION SPORT | RENFORTS
POUR LA CONDUITE SUR CIRCUIT

TROIS MANIÈRES DE NE FAIRE

QU'UN AVEC VOTRE CORVETTE.

Ne plus faire qu'un avec votre voiture signifie que vous êtes littéralement aux commandes. La Corvette propose trois différentes assises selon les préférences du conducteur, chacune déclinée en une multitude de combinaisons chromatiques et des ceintures de sécurité de couleurs contrastées.

Le siège GT1 en cuir Mulan offre un équilibre intelligent entre un soutien optimal pour une conduite enthousiaste et une entrée/sortie aisée pour conduite régulière.

Le siège GT2, disponible en cuir Nappa, allie le confort du siège GT1 à l'apparence et aux finitions en fibre de carbone des sièges du modèle Competition Sport. Des finitions en microfibre de daim ou en cuir bicolore sont en option.

Les sièges du modèle Competition Sport sont fournis avec des renforts pour la conduite sur circuit, et de textiles haute performance pour les zones d'usure.



CAPACITÉ DE CHARGEMENT



COFFRE AVANT



COFFRE ARRIÈRE

La Stingray est dotée de deux coffres, l'un à l'avant et l'autre à l'arrière, derrière le moteur, pouvant accueillir bagages, glacières, courses et autres. La capacité de chargement est la même pour le coupé comme pour le cabriolet. Le coffre avant peut renfermer un bagage à roulettes standard ainsi qu'un sac à dos de taille moyenne. Le coffre arrière, lui, peut contenir deux sacs de clubs de golf ou le panneau de toit escamotable (coupé). Cette polyvalence fait de la Stingray un véhicule grand tourisme fonctionnel.



COULEURS

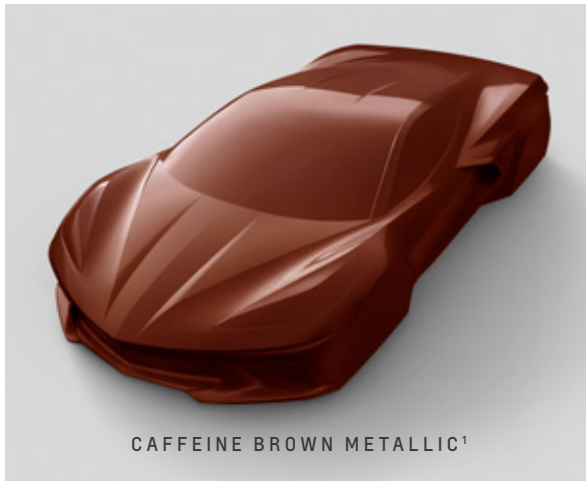

¹Disponible moyennant un supplément.

GRAPHIQUES

-



BANDE SPORT DOUBLE SUR TOUTE LA LONGUEUR EN OPTION¹ EN ORANGE EDGE



CARBON FLASH / EDGE RED



CARBON FLASH / EDGE YELLOW



CARBON FLASH / MIDNIGHT SILVER

BANDES DE CAPOT EN OPTION¹

JANTES

-



JANTES EN ALUMINUM À 5 BRANCHES OUVERTES EN FINITION BRIGHT SILVER : 19 X 8,5 J À L'AVANT ET 20 X 11 J À L'ARRIÈRE



JANTES EN ALUMINUM À 5 BRANCHES OUVERTES EN FINITION CARBON FLASH À BORDS USINÉS : 19 X 8,5 J À L'AVANT ET 20 X 11 J À L'ARRIÈRE¹



JANTES EN ALUMINUM À 5 BRANCHES EN TRIDENT EN FINITION STERLING SILVER ET À FACE USINÉE : 19 X 8,5 J À L'AVANT ET 20 X 11 J À L'ARRIÈRE¹



JANTES EN ALUMINUM À 5 BRANCHES EN TRIDENT EN FINITION SPECTRA GRAY ET À FACE USINÉE : 19 X 8,5 J À L'AVANT ET 20 X 11 J À L'ARRIÈRE¹

COULEURS ÉTRIERS DE FREIN

-



« BLACK » STANDARD - ÉTRIERS DE FREIN PEINTS



« TORCH RED » EN OPTION - ÉTRIERS DE FREIN PEINTS¹



« EDGE RED » EN OPTION - ÉTRIERS DE FREIN PEINTS¹



« EDGE YELLOW » EN OPTION - ÉTRIERS DE FREIN PEINTS¹

¹ Disponible moyennant un supplément.

COULEURS DES CEINTURES DE SÉCURITÉ



BLACK / ORANGE / NATURAL / TENSION BLUE / TORCH RED / YELLOW

COULEURS INTÉRIEURES

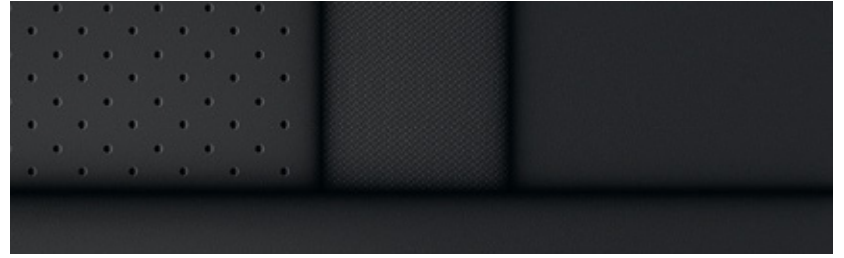

JET BLACK

2LT CUIR MULAN | FINITIONS PERFORÉES
2LT/3LT CUIR NAPPA | FINITIONS PERFORÉES
2LT/3LT CUIR NAPPA | FINITIONS PERFORÉES EN MICROFIBRE SUÉDÉE¹

SIÈGES GT1 / GT2 / COMPETITION SPORT

COULEURS DES CEINTURES DE SÉCURITÉ RECOMMANDÉES



CONFIGURATIONS INTÉRIEURES | SÉLECTION D'EXEMPLES ET D'OPTIONS ILLUSTRÉS



INTÉRIEUR « JET BLACK »² | 3LT | CUIR NAPPA | SIÈGES COMPETITION SPORT | SURPIQÛRES « ADRENALINE RED » | CEINTURES DE SÉCURITÉ « TORCH RED »

¹ Ceintures de sécurité de couleur standard.

² Le groupe d'instruments et les panneaux de commande de la console et des portes sont également dotés d'un entourage en fibre de carbone en option.

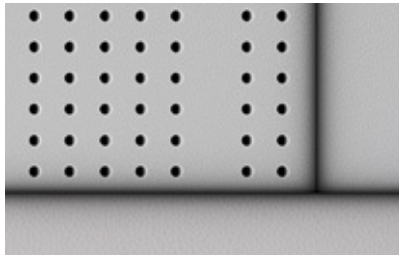

SKY COOL GRAY



SKY COOL GRAY (BICOLORE)¹



ADRENALINE RED

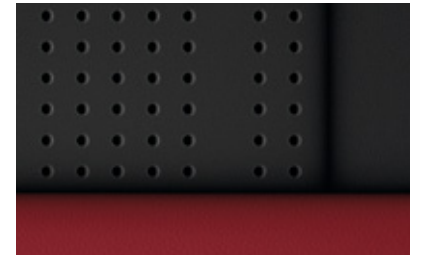

ADRENALINE RED (BICOLORE)¹

2LT CUIR MULAN | FINITIONS PERFORÉES
2LT/3LT CUIR NAPPA | FINITIONS PERFORÉES
2LT/3LT CUIR NAPPA | FINITIONS PERFORÉES EN MICROFIBRE SUÉDÉE²

2LT CUIR MULAN | FINITIONS PERFORÉES
2LT/3LT CUIR NAPPA | FINITIONS PERFORÉES
2LT/3LT CUIR NAPPA | FINITIONS PERFORÉES EN MICROFIBRE SUÉDÉE²

SIÈGES GT1 / GT2 / COMPETITION SPORT

SIÈGES GT1 / GT2 / COMPETITION SPORT

COULEURS DES CEINTURES DE SÉCURITÉ RECOMMANDÉES



COULEURS DES CEINTURES DE SÉCURITÉ RECOMMANDÉES



INTÉRIEUR « SKY COOL GRAY » | 2LT | CUIR MULAN | SIÈGES GT1 | CEINTURES DE SÉCURITÉ « BLACK »



INTÉRIEUR « ADRENALINE RED » | 2LT | CUIR MULAN | SIÈGES GT1 | CEINTURES DE SÉCURITÉ « TORCH RED »

¹ Compatible avec sièges GT2. ² Volant revêtu de microfibre suédée inclus. ³ Ceintures de sécurité de couleur standard.

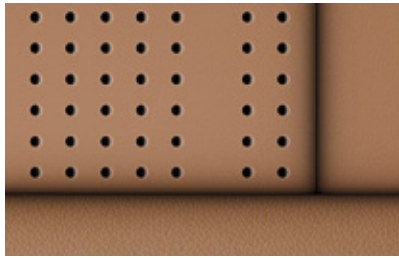

NATURAL



NATURAL (BICOLORE)¹

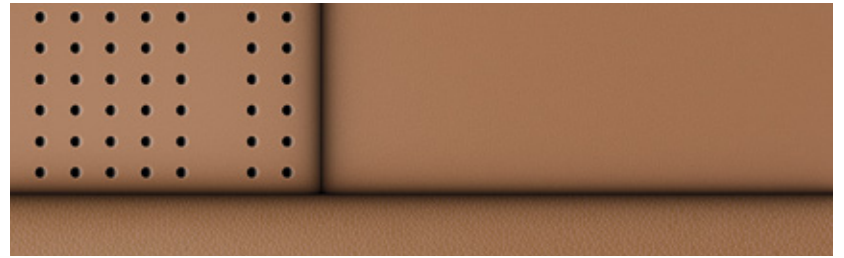

NATURAL-DIPPED²

2LT CUIR MULAN | FINITIONS PERFORÉES
2LT/3LT CUIR NAPPA | FINITIONS PERFORÉES
2LT/3LT CUIR NAPPA | FINITIONS PERFORÉES EN MICROFIBRE SUÉDÉ³

2LT CUIR MULAN | FINITIONS PERFORÉES
2LT/3LT CUIR NAPPA | FINITIONS PERFORÉES
2LT/3LT CUIR NAPPA | FINITIONS PERFORÉES EN MICROFIBRE SUÉDÉ³

SIÈGES GT1 / GT2 / COMPETITION SPORT

SIÈGES GT2 / COMPETITION SPORT

COULEURS DES CEINTURES DE SÉCURITÉ RECOMMANDÉE



COULEURS DES CEINTURES DE SÉCURITÉ RECOMMANDÉE

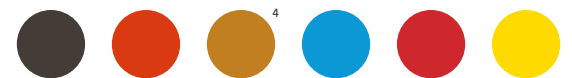

INTÉRIEUR « NATURAL » | 2LT | CUIR MULAN | SIÈGES GT1 | CEINTURES DE SÉCURITÉ « BLACK »



INTÉRIEUR « NATURAL-DIPPED »^{2,5} | 3LT | CUIR NAPPA | SIÈGES GT2 | CEINTURES DE SÉCURITÉ « NATURAL »

¹ Compatible avec sièges GT2. ² L'intérieur en couleur inclut le tableau de bord, les portières et les tapis. ³ Volant revêtu de microfibre suédée inclus. ⁴ Ceintures de sécurité de couleur standard. ⁵ Le groupe d'instruments et les panneaux de commande de la console et des portes sont également dotés d'un entourage en fibre de carbone en option.



TENSION BLUE/TWILIGHT BLUE-DIPPED¹

3LT CUIR NAPPA | FINITIONS PERFORÉES

SIÈGES GT2 / COMPETITION SPORT

COULEURS DES CEINTURES DE SÉCURITÉ RECOMMANDÉES



MORELLO RED-DIPPED¹

3LT CUIR NAPPA | FINITIONS PERFORÉES

SIÈGES GT2 / COMPETITION SPORT

COULEURS DES CEINTURES DE SÉCURITÉ RECOMMANDÉES



INTÉRIEUR « TENSION BLUE / TWILIGHT BLUE-DIPPED »^{1,3} | 3LT | CUIR NAPPA | SIÈGES GT2 | CEINTURES DE SÉCURITÉ « TENSION BLUE »



INTÉRIEUR « MORELLO RED-DIPPED »^{1,3} | 3LT | CUIR NAPPA | SIÈGES GT2 | CEINTURES DE SÉCURITÉ « BLACK »

¹L'intérieur en couleur inclut le tableau de bord, les portières et les tapis. ²Ceintures de sécurité de couleur standard.

³Le groupe d'instruments et les panneaux de commande de la console et des portes sont également dotés d'un entourage en fibre de carbone en option.



EXPÉRIENCE CORVETTE



—

L'EXPÉRIENCE CORVETTE EUROPÉENNE.

—

L'ancien pilote de course Corvette Oliver Gavin s'apprête à partager sa passion de la course avec vous.

Que vous possédiez déjà une Corvette ou que vous souhaitiez découvrir la nouvelle Corvette Stingray de plus près, l'Académie de conduite Oliver Gavin a l'aventure adéquate pour vous. L'expérience Corvette européenne vous offre toute une gamme d'événements automobiles, d'essais de conduite, de journées sur circuit et de visites fascinantes à travers toute l'Europe.

Rejoignez d'autres passionnés à ces événements exceptionnels avec la nouvelle Corvette Stingray et ressentez le plaisir d'être au volant d'une Corvette.

www.corvette-experience.com



Oliver Gavin - Champion de course absolu sur Corvette
20 saisons (2002 - 2021)
204 départs
5 championnats
51 victoires
25 pole positions
5 victoires au 24 Heures du Mans
5 victoires à Sebring



CHEVROLET CORVETTE STINGRAY

ENGINE DATA	
Moteur :	Moteur à essence V8 de 6,2 l à injection directe avec calage variable des soupapes et technologie de gestion du carburant (désactivation partielle des cylindres)
Soupapes :	Arbre à cames en tête, deux soupapes par cylindre, calage variable à levée et fermeture symétriques
Taille des soupapes (mm) :	54, creuse (admission) ; 40,4, remplies au sodium (échappement)
Alésage (mm) :	103,25
Course (mm) :	92,0
Cylindrée (cc) :	6162
Taux de compression :	11,5 : 1
Ordre d'allumage :	1-8-7-2-6-5-4-3 (tous cylindres en marche) ; 1-7-6-4 (avec désactivation partielle)
Type de carburant :	Essence
Puissance maximale (kW/ch à tours/min) :	354/482 à 6450
Couple maximal (Nm à tours/min) :	613 à 4500
Régime moteur maximal (tours/min) :	6600
Vitesse maximale (km/h) :	296
Accélération 0 à 100 km/h (s) :	3,5
Système de lubrification :	Système de lubrification à carter sec, avec refroidissement des pistons par pulvérisation d'huile
Capacité huile moteur (l) :	7,1
Capacité du système refroidissement (l) :	21,8
Capacité du réservoir (l) :	70

CONSOMMATION DE CARBURANT ET ÉMISSIONS DE CO ₂ (WLTP) ¹	
Consommation de carburant, en cycle mixte (l/100 km) :	12,1
Émissions de CO₂, en cycle mixte (g/km) :	277
Catégorie d'efficacité énergétique :	G
Classe d'émissions :	Euro 6d

TRANSMISSION	
Type de transmission :	Boîte de vitesses à double embrayage à 8 vitesses
Étagement des rapports :	
Première	2,905
Seconde	1,759
Troisième	1,220
Quatrième	0,878
Cinquième	0,653
Sixième	0,508
Septième	0,397
Huitième	0,329
Marche arrière	2 632
Démultiplication finale	5,17

CHÂSSIS ET SUSPENSION	
Essieu moteur :	Propulsion arrière
Suspension avant :	Double wishbone à bras asymétriques, bras de contrôle en L en aluminium embouti en haut, en fonte d'aluminium en bas ; amortisseurs monotubes (46 mm) ; en option : Magnetic Selective Ride Control et système Front Lift
Suspension arrière :	Double wishbone à bras asymétriques, bras de contrôle en L en aluminium embouti en haut, en fonte d'aluminium en bas ; barre antiroulis ; amortisseurs monotubes (46 mm) ; en option : Magnetic Selective Ride Control
Type de direction :	Direction à crémaillère à assistance électrique variable, avec système de limitation du volant Active Steer Stops si équipée du Magnetic Selective Ride Control
Démultiplication de la direction :	15,7 : 1
Rayon de braquage (m) :	11,6 11,1 (avec le Magnetic Selective Ride Control)

¹ Les indications concernant la consommation de carburant et les émissions de CO₂ ont été déterminées selon la procédure d'essai harmonisée au niveau mondial pour les véhicules légers (Worldwide Harmonized Light Vehicles Test Procedure, WLTP), conformément au règlement (CE) no 715/2007 dans la version valable pour l'homologation du modèle concerné. Les données indiquées servent uniquement à la comparaison. Comparez uniquement la consommation de carburant et d'émissions de CO₂ avec d'autres véhicules testés selon les mêmes procédures techniques. Dans la pratique, les valeurs peuvent diverger des valeurs indiquées, en fonction des accessoires installés (après l'enregistrement) ainsi que des conditions météorologiques, du style de conduite et de la charge du véhicule. Les chiffres ne se réfèrent pas à un véhicule en particulier et ne font pas partie d'une offre.

Des informations complémentaires sur la consommation de carburant et les émissions de CO₂ spécifiques des voitures particulières neuves sont fournies dans le guide intitulé « Consommations conventionnelles de carburant et émissions de CO₂ - Véhicules particuliers neufs vendus en France » qui peut être obtenu gratuitement dans tous les points de vente, auprès de l'Agence de l'Environnement et de la Maîtrise de l'Energie (ADEME), Etablissement Public à caractère Industriel et Commercial (EPIC), dont le siège social est situé 20 avenue du Grésillé, 49000 Angers ou sur le site Internet www.carlabelling.ademe.fr.

CARACTÉRISTIQUES TECHNIQUE

FREINS ET JANTES	
Type de freins :	Freins à disque avec assistance électronique à l'avant et à l'arrière, avec étriers monoblocs à quatre pistons Brembo
Taille des disques de freins, avant (mm) :	345 x 30
Taille des disques de freins, arrière (mm) :	350 x 27
Taille des jantes avant/arrière :	19 X 8,5 J / 20 X 11 J
Pneumatiques avant/arrière :	Michelin® Pilot® Sport 4S, 245/35ZR19 à l'avant et 305/30ZR20 à l'arrière, pneumatiques d'été, haute performance, de type run-flat ²
POIDS ET DIMENSIONS ³	
Masse en ordre de marche (kg) :	1730 - 1740 (Coupé)
	1767 - 1775 (Cabriolet)
Masse maximale en charge admissible (kg) :	1980
Masse maximale admissible par essieu avant/arrière (kg) :	810 / 1175
Longueur (mm) :	4634
Largeur (mm) :	1934
Hauteur (mm) :	1235 (Coupé)
	1234 (Cabriolet)
Empattement (mm) :	2722
Largeur de la voie avant/arrière (mm) :	1647 / 1590
	Entre les essieux : 81
Garde au sol, sans système Front Lift (mm) :	Sous l'essieu avant : 135
	Sous l'essieu arrière : 127
Porte-à-faux avant /arrière (mm) :	1037 / 875
Angle d'approche (en degrés, poids à vide) :	8,0
Angle de départ (en degrés, poids à vide) :	13,8
Distribution des masses avant/arrière :	40/60

² N'utilisez pas de pneus été en hiver. Cela nuirait à la sécurité, aux performances et à la longévité du véhicule. Utilisez uniquement des combinaisons pneumatiques/jantes approuvées par GM. L'utilisation de combinaisons non approuvées risque d'altérer les caractéristiques de performance du véhicule. Pour avoir plus d'informations sur les pneumatiques et jantes, veuillez contacter votre Partenaire Chevrolet. Les pneus surbaissés s'usent plus vite, et le pneu ainsi que la jante peuvent être endommagés par la surface des routes endommagées, les bordures, les débris ou les obstacles. Ces dommages ne sont pas couverts par la garantie limitée pour les véhicules neufs de GM.

³ Masses et dimensions définies selon le règlement (UE) n° 1230/2012 dans sa version actuellement en vigueur.

LES AVANTAGES CLIENT

Nous vous proposons toute une palette d'avantages client, conçue pour être à la hauteur de toutes les attentes des propriétaires de Chevrolet.

SERVICE CHEVROLET

Que vous soyez chez vous ou sur la route, notre partenaire Chevrolet est là pour vous offrir une assistance personnalisée. Vous pouvez compter sur nous pour fixer un rendez-vous pour l'entretien de votre voiture ou répondre à vos questions concernant votre nouvelle Chevrolet. Nous veillerons toujours à ce que vous soyez satisfait d'avoir choisi Chevrolet. Pour trouver le partenaire Chevrolet le plus proche de chez vous, consultez le site www.chevrolet europe.com.

GARANTIE

Chaque Chevrolet est fabriquée avec le plus grand soin, selon les normes les plus strictes. En tant que propriétaire d'une Chevrolet, vous êtes en droit d'exiger une protection optimale et un service premium. En cas de défaut de matériau ou de conception, votre nouvelle Chevrolet est vendue avec une garantie complète de 3 ans ou 100 000 km (au premier des deux termes échu) sans franchise, complétée par une garantie anticorrosion de 6 ans. En cas de changement de propriétaire, la garantie est automatiquement transférée au nouveau propriétaire pour la durée initiale de garantie.

CHEVROLET ROADSIDE ASSISTANCE

En cas d'urgence, il vous suffit de décrocher votre téléphone. Contactez Chevrolet Roadside Assistance et votre partenaire Chevrolet vous portera secours le plus vite possible – 24 heures sur 24, 365 jours par an. Si nous ne parvenons pas à vous remettre immédiatement sur la route, nous vous conduirons chez votre partenaire Chevrolet le plus proche. Vous bénéficiez gratuitement de Chevrolet Roadside Assistance pendant une période de 36 mois à partir de la date de la première immatriculation. Contactez votre partenaire Chevrolet le plus proche pour plus d'informations. L'assistance routière Chevrolet vous est offerte pour une période de 36 mois à partir de la date de première inscription.

À PROPOS DE CE CATALOGUE

Les informations contenues dans cette brochure sont correctes au moment de la mise sous presse (septembre 2021). La disponibilité, les caractéristiques techniques et les équipements fournis sur nos véhicules peuvent varier d'un pays à l'autre et peuvent être modifiés sans préavis. Les véhicules apparaissant dans les illustrations de cette brochure ne sont présentés qu'à titre d'exemples. Les spécifications européennes peuvent être différentes. Certaines illustrations présentent des équipements qui ne sont pas disponibles sur tous les modèles. Les couleurs imprimées dans la brochure ne représentent qu'approximativement les couleurs réelles.

Toute reproduction totale ou partielle de ce document est interdite sans l'autorisation explicite écrite de General Motors. Nous nous réservons le droit de modifier à tout moment et sans préavis les tarifs, les couleurs, les matériaux, les équipements, les spécifications, les modèles et la disponibilité.

© 2021 General Motors. Tous droits réservés.

GM, l'emblème GM, Chevrolet, l'emblème Chevrolet et les slogans, les emblèmes, les noms de modèle, les designs de véhicule et les autres marques figurant dans ce catalogue sont des marques commerciales de General Motors, de ses filiales, des sociétés affiliées ou de ses concédants.

Bose est une marque déposée de Bose Corporation. Brembo est une marque déposée de Brembo S.p.A. Michelin et Pilot sont des marques déposées de Michelin North America, Inc.

www.chevrolet europe.com

Cadillac Europe GmbH, société de droit suisse ayant son siège au Boulevard Lilienthal 6, 8152 Glattpark, Suisse.

COURSE



UN CHAMPIONNAT DÈS LA PREMIÈRE ANNÉE.

Lors de l'année inaugurale de la toute nouvelle C8.R, Corvette Racing a réalisé une saison de rêve, en compétition avec les plus grands noms d'Europe, et a remporté les titres Constructeurs, Pilotes et Équipe dans la classe GTLM lors du championnat IMSA WeatherTech SportsCar de 2020. Avec en tête de file, en 3e position, la C8.R jaune et argent et, en 4e position, la C8.R argent et jaune, l'équipe a étendu une liste déjà impressionnante de championnats remportés :

113 victoires de course et 8 victoires au Mans depuis 1999, plus que tout autre concurrent. Il y a une très bonne raison à cela : l'assurance que Corvette demeure l'une des meilleures voitures de sport au monde, grâce au transfert technique émanant du domaine de la course. Les adorateurs de Corvette vont pouvoir continuer de saluer ses résultats.

FIND NEW ROADS™

