



Q7



Q7 SUV



 SQ7 SUV



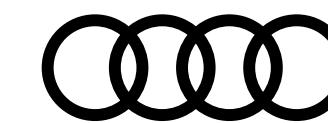

myAudi

L'accès numérique à votre Audi. Partout. À tout moment.

Détails de l'équipement

Votre Audi est unique, comme vous. Pour vous permettre de garder une bonne vue d'ensemble, toutes les données de votre véhicule sont consultables en ligne à tout moment dans les détails d'équipement myAudi.

Mises à jour de cartes

Toutes les nouvelles routes, tous les blocages : vos données de navigation sont toujours à jour avec myAudi. Régulièrement, des mises à jour de cartes à transférer aisément sur votre Audi sont mises à votre disposition.

Recherche de concessionnaire

Avec myAudi, vous trouverez aisément et rapidement le Partenaire Audi approprié et accéderez directement à ses principales coordonnées. Vous pourrez également l'enregistrer en tant que Partenaire Audi personnel.

État du véhicule

Pour recevoir des informations sur votre Audi, vous n'avez pas besoin d'être dedans. myAudi vous fournit à tout moment les informations essentielles telles que les niveaux de carburant et d'huile, les kilomètres parcourus, le statut des portières, les éventuels avertissements et les rendez-vous atelier.

Galerie de véhicules

Jeter un coup d'œil sur votre Audi – c'est possible à tout moment. Les modèles à partir de 2010 peuvent être visualisés de l'extérieur et de l'intérieur sous différentes perspectives en vues réalistes haute résolution dans la galerie.



Toujours connecté

Avec Audi connect et l'application myAudi, retrouvez les Informations en temps réel pour votre véhicule. Consultables de partout.



Q7

Le grand SUV Audi au confort princier

Optiques et signature lumineuse redessinées, calandre Singleframe octogonale intégrant lamelles verticales chromées, boucliers plus imposants, la dernière génération de l'Audi Q7 affiche une silhouette plus affirmée et plus statutaire encore. A l'intérieur, vous profitez d'un habitacle des plus spacieux offrant 5 ou 7 places. Un véritable salon de luxe pour un confort sans pareil.



[Découvrir la gamme](#)

SQ7

Le dynamisme en grand

Confort princier et grande polyvalence avec une touche de dynamisme en supplément, l'Audi SQ7 est sans commune mesure. Animé par une motorisation TFSI et équipé d'innovations technologiques dernier-cri, le SUV premium Audi conjugue sans effort plaisir et prestige.



[Découvrir la gamme](#)

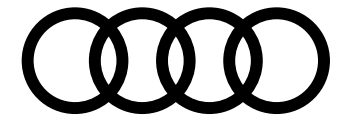

Structure de gamme

et finitions

SQ7



En savoir plus >

Avus extended [WPA]

+ 13 050 € (vs. Avus)



En savoir plus >



S line [WCE]



En savoir plus >

Avus [WAF]



En savoir plus >

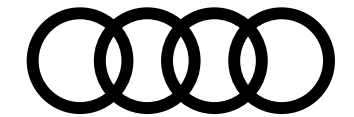

Tarifs conseillés Q7 & SQ7

				S line [WCE]		Avus [WAF]		Avus extended [WPA]		SQ7		
	Puissance (ch)	Transmission	Emissions CO ₂ WLTP (g/km)	Puissance Administrative	Code Modèle	Tarif TTC	Code Modèle	Tarif TTC	Code Modèle	Tarif TTC	Code Modèle	Tarif TTC
Essence												
55 TFSI	341 ch	quattro Tiptronic 8	229-256	22	4MGCX2	88 710 €	—	—	4MGAX2	103 360 €	—	—
V8 4.0 BitFSI	507 ch	quattro Tiptronic 8	275-290	43	—	—	—	—	—	—	4MGSW1	130 490 €
Diesel (V6 3.0 TDI)												
50 TDI	286 ch	quattro Tiptronic 8	205-223	17	4MGCN2	87 410 €	4MGAN2	89 010 €	4MGAN2	102 060 €	—	—



Extension de garantie Q7 & SQ7

	1 an supplémentaire (2 + 1)				2 ans supplémentaires (2 + 2)		3 ans supplémentaires (2 + 3)	
Km	60 000	90 000	120 000	150 000	80 000	120 000	100 000	150 000
Code Option	EA2	EA3	EB4	EB3	EA5	EA6	EA8	EA9
Q7	687 €	861 €	1 216 €	1 737 €	1 121 €	1 505 €	1 962 €	2 862 €

Plus serein, plus longtemps

Audi garantit ses voitures 2 ans sans limitation kilométrique. Pour plus de sérénité, il est possible de souscrire un contrat de garantie complémentaire portant la durée de la garantie à 3, 4 ou 5 ans. Cette extension de garantie est strictement le prolongement de la garantie constructeur. La peinture et l'anticorrosion sont respectivement garanties 3 ans et 12 ans.

La périodicité des vidanges est variable. Une alerte sera affichée par l'indicateur de maintenance. L'intervalle entre chaque vidange ne doit pas être supérieur à 30 000 km. Les révisions doivent être effectuées au maximum tous les 2 ans, selon le style de conduite et les conditions d'entretien.

Offres disponibles :

- Extension de garantie 1 an / 60 000 km, 90 000 km, 120 000 km ou 150 000 km
- Extension de garantie 2 ans / 80 000 km ou 120 000 km
- Extension de garantie 3 ans / 100 000 km ou 150 000 km

Le contrat prend fin lorsque la première des 2 échéances (durée ou kilométrage) est atteinte.

En cas de défaillance mécanique, électrique, le contrat de garantie permet de bénéficier notamment des réparations et/ou remplacement des pièces suivantes :

- Moteur
- Boîte de transfert
- Transmission
- Direction, circuit électrique
- Carters
- Boîte de vitesses
- Embrayage (hors disque)
- Système de refroidissement
- Suspensions (hors amortisseurs)

Ces interventions doivent être effectuées chez un Partenaire Audi Service. **Le bénéfice de cette extension de garantie n'est pas subordonné à la réalisation des prestations de réparation et d'entretien non couvertes par cette extension de garantie, par un réparateur du réseau agréé AUDI.**

Lors de la revente, le contrat est cessible avec le véhicule, ce qui en augmente la valeur. En cas de revente du véhicule avant le terme du contrat, le nouveau propriétaire bénéficiera des prestations souscrites.

Conditions Générales de Vente disponibles dans le réseau Audi Service ou sur www.audi.fr



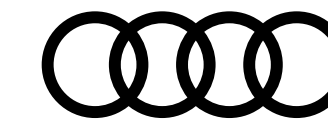

Principaux équipements de série

Disponibles sur toutes les finitions

[Moteur](#)[Design](#)[Confort](#)[Connectivité](#)[Visibilité](#)[Sécurité](#)[Équipements](#)

Motorisation, transmission et châssis

Motorisations avec technologie hybride léger (Mild Hybrid) [0K4]

Permet de reprendre les fonctions hybrides des moteurs conventionnels. Un générateur de démarreur à courroie (RSG) et une batterie lithium-ion supplémentaire permettent une réduction des consommations et des émissions de CO₂ grâce à une récupération élevée ainsi qu'à l'arrêt du moteur à combustion pendant les trajets à moins de 160 km/h (conduite sans émissions). Le RSG est constamment relié au moteur à combustion, ce qui permet un démarrage confortable et presque sans vibrations du moteur.

Le mode Start&Stop peut être utilisé jusqu'à une vitesse de 22 km/h. Le système électronique du moteur relie différents systèmes électroniques (en fonction de l'équipement) par exemple les capteurs pour la circulation en fonction du moteur/du véhicule. Pour les moteurs de 6 cylindres ou plus, un réseau de bord de 48 volts est utilisé. Celui-ci représente en outre la base pour une électrification ultérieure du véhicule avec des systèmes de châssis à forte consommation

Audi drive select [2H9]

Réglages des caractéristiques individuelles du véhicule en fonction de différents modes disponibles : Auto / Comfort / Dynamic / Allroad / Offroad / Individual

Les fonctions suivantes sont adaptées (selon configuration du véhicule):

- Direction assistée
- Caractéristiques du moteur ou réactivité des rapports de vitesses
- Direction intégrale
- Adaptive air suspension
- Adaptive Cruise Control
- Stabilisation anti-roulis active
- Phares HD Matrix LED

Attention : La fonction « Levage » est en supplément dans le menu des véhicules équipés de l'adaptive air suspension pour relever le véhicule à un niveau d'assiette maximal

Châssis de série [1BA]

Pour un confort de conduite accru avec une excellente dynamique :

- Amortisseurs et ressorts hélicoïdaux sur les essieux avant et arrière
- Essieu avant allégé à 5 bras ; barre stabilisatrice ; support d'essieu avant solidaire de la carrosserie
- Essieu arrière allégé à 5 bras avec suspension à roues indépendantes ; barre stabilisatrice ; support d'essieu à réglage élastique à l'arrière

Direction progressive [0N1]

- Augmente la dynamique et le confort de conduite grâce à une réponse plus directe de la direction
- Démultiplication variable asservie à la direction ainsi qu'une assistance asservie à la vitesse
- Réglage des différents modes via l'Audi drive select



Découvrez toutes les vidéos dédiées sur notre chaîne
 YouTube



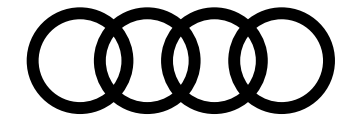

Principaux équipements de série

Disponibles sur toutes les finitions

[Moteur](#)[Design](#)[Confort](#)[Connectivité](#)[Visibilité](#)[Sécurité](#)[Équipements](#)

Design extérieur

Boîtiers de rétroviseurs extérieurs dans la couleur de carrosserie [6FA]

Peinture non intégrale [2K0]

Bas de caisse et de pare-chocs non laqués en plastique grainé anthracite

Pack extérieur Brillance [4ZB]

- Baguette sur les appuis de vitre en aluminium anodisé
- Revêtement noir brillant sur les montants de pavillon centraux
- Baguette des feux arrière en chrome

Rampes de pavillon en aluminium anodisé [3S1]



Pack extérieur Brillance [4ZB]

Design intérieur

Moulures de seuil avec insert en aluminium [7M1]

à l'avant et à l'arrière (non éclairées)

Ciel de pavillon en tissu de série en Argent Lunaire [6N]



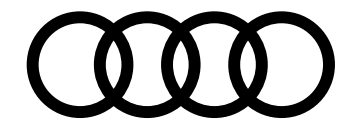

Principaux équipements de série

Disponibles sur toutes les finitions

[Moteur](#)[Design](#)[Confort](#)[Connectivité](#)[Visibilité](#)[Sécurité](#)[Équipements](#)

Confort et vie à bord

Câbles de recharge pour téléphone portable

Compatibles Apple et Android (Réf. : 850-051-435-F)

Protection antidémarrage électronique [7AA]

Accoudoir central confort à l'avant [6E6]

- Position d'assise confortable et détendue
- Réglage en profondeur et en hauteur pour conducteur et passager avant
- Avec vide-poches relevable, possibilité de rangement supplémentaire dans le vide-poches intégré

Banquette arrière plus [5KA]

- Les sièges de la deuxième rangée se règlent séparément et manuellement en longueur / inclinaison de dossier
- Les sièges de la banquette arrière se replient selon un rapport 35/30/35 (plancher de chargement plat)
- Les sièges extérieurs peuvent également basculer vers l'avant
- Accoudoir central arrière, avec 2 porte-gobelets
- Inclut fixation pour sièges enfants ISOFIX et Top Tether pour les 3 places

Climatisation automatique confort 2 zones [9AD]

- Réglage séparé de la température pour le côté conducteur et passager avant
- Climatisation arrière par diffuseurs d'air sur la console centrale à l'arrière
- Buses de dégivrage pour le pare-brise et les vitres latérales
- Filtre mixte antipollution et contre les poussières fines

Volant multifonctions Sport style 3 branches en cuir [1XW]

avec palettes de changement de vitesses et inserts en aluminium

Pack Non fumeur [9JA]

- Pas de cendrier sur la console centrale à l'avant
- Une prise 12 volts à l'avant et à l'arrière



Volant Sport style 3 branches en cuir [1XW]



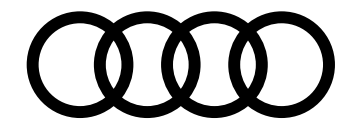

Principaux équipements de série

Disponibles sur toutes les finitions

[Moteur](#)[Design](#)[Confort](#)[Connectivité](#)[Visibilité](#)[Sécurité](#)[Équipements](#)

Confort et vie à bord... suite

Hayon de coffre à ouverture automatique [4E7]

Vitres athermiques [4KC]

sur les côtés et à l'arrière lunette arrière dégivrante, avec minuterie

Pare-brise en verre de sécurité feuilleté athermique [4GF]

Clé à fréquence radio (sans safelock) [4I7]

- Verrouille et déverrouille les portières, le hayon et la trappe à carburant.
- L'Autorisation de démarrage s'effectue sans l'utilisation active de la clé ("Keyless-Go")
- Démarrage et arrêt du moteur par touche moteur Start/Stop sur la console centrale

Sièges standards à l'avant [Q1A]

Appui-tête à l'avant pour les sièges avant [5ZF]

réglables manuellement en hauteur

Appui lombaire à 4 axes [7P1]

pour les sièges avant à réglage électrique horizontal et vertical

Sièges avant réglables électriquement [3L5]

- Réglages électriques:
- De la hauteur d'assise
- Du positionnement en longueur
- De l'inclinaison du dossier et de l'assise
- Réglage manuel de la hauteur et distance de l'appui-tête

Sièges avant chauffants [4A3]

- Chauffe la partie centrale des assises et des dossiers
- Sur sièges Sport ou sellerie en cuir : chauffe les bourrelets latéraux
- Réglage séparé sur plusieurs positions côtés conducteur et passager avant sur la commande de la climatisation



Hayon de coffre à ouverture automatique [4E7]



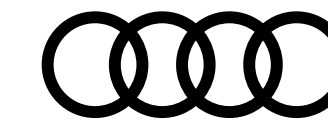

Principaux équipements de série

Disponibles sur toutes les finitions

[Moteur](#)[Design](#)[Confort](#)[Connectivité](#)[Visibilité](#)[Sécurité](#)[Équipements](#)

Audio, Navigation, Connectivité et Infodivertissement

Audi smartphone interface [IU1]

Connexion de votre smartphone à votre Audi et transfert instantané des contenus directement sur l'écran MMI

La navigation, la téléphonie, la musique et d'autres applications tierces sélectionnées peuvent ainsi être aisément contrôlées à l'aide du MMI ou par la commande vocale de votre smartphone

Les câbles appropriés des Accessoires d'Origine Audi sont disponibles chez votre partenaire Audi

Audi connect avec carte SIM intégrée (e-SIM) [IT3]

et licence d'utilisation pour 3 ans

Appel d'urgence et service Audi connect [IW3]

incluant commande du véhicule. Par exemple, dans le cas d'un accident grave, un appel d'urgence est automatiquement généré au centre d'appels d'urgence Audi. Grâce à la transmission automatique des informations relatives au véhicule, les secours peuvent être rapidement organisés. Un service d'aide est également disponible en cas de panne ou d'accident léger grâce aux services Assistance en ligne et Service dommages Audi. Les services de commande du véhicule permettent en outre de connecter le véhicule à votre smartphone. Des fonctions du véhicule peut ainsi être contrôlées à distance via le smartphone grâce à l'application myAudi

Le pack inclut la prise en charge des catégories suivantes de services Audi connect :

- Appel d'urgence
- Assistance en ligne
- Service dommages Audi
- Prise de rendez-vous Audi en ligne
- Commande de véhicule
- Rapport d'état du véhicule

- Verrouillage/déverrouillage à distance
- Position de stationnement
- Commande à distance du chauffage stationnaire
- Message de l'alarme antivol

Audi Sound System [9VD]

- 10 haut-parleurs incluant haut-parleur central et subwoofer
- Amplificateur à 6 canaux avec une puissance totale de 180 watts

Audi Virtual Cockpit [9S8]

- Combiné d'instruments 100% digital
- Écran full HD de 12,3 pouces
- Permet un affichage fonctionnel des informations en fonction des besoins du conducteur, comme : vitesse/régime, affichage de carte, services Audi connect...
- Commutation possible entre 2 modes d'affichage (via la touche "VIEW" située sur le volant)

Touches de commande façon verre en Noir [GS5]

avec réponse haptique incluant style aluminium étendu :

- Baguette de touches de commande dans la console centrale et touches de lumière sans raccords façon verre en Noir
- Baguette de touches de commande et de touches de lumière avec réponse haptique
- Baguette de touches de lumière incluant capteur d'approche
- Touches de commande pour les systèmes d'assistance au conducteur
- Touches pour le frein de stationnement, Autohold, verrouillage centralisé à l'avant et à l'arrière, verrouillage à l'arrière, déverrouillage du hayon, déverrouillage de la trappe à carburant, lève-vitres ainsi que poignées de portières style aluminium



Audi Virtual Cockpit [9S8]



Audi Sound System [9VD]



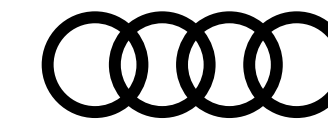

Principaux équipements de série

Disponibles sur toutes les finitions

[Moteur](#)[Design](#)[Confort](#)[Connectivité](#)[Visibilité](#)[Sécurité](#)[Équipements](#)

Audio, Navigation, Connectivité et Infodivertissement... suite

Navigation MMI avec MMI touch response [PNQ]

- Système de navigation avec affichage sur l'écran couleur 10,1 pouces (1 540 x 720)
- Affichage supplémentaire de la carte de navigation ou flèches de direction sur le système d'information du conducteur
- Mise à jour des cartes par téléchargement des données
- Affichage de cartes 3D comportant de nombreuses curiosités et modèles urbains
- Assistant de guidage personnel
- Assistant d'efficacité prédictive
- Informations routières en ligne (via Audi connect + Audi traffic online)
- Recherche MMI intelligente avec saisie assistée
- Informations routières détaillées : aperçu de cartes, choix d'itinéraires alternatifs, POI, indication des voies, sorties d'autoroute, zoom sur intersection...
- Système de commande "MMI touch response"
- Commande vocale dans un langage naturel
- Saisie de jusqu'à 10 étapes intermédiaires

Inclus les Services en ligne Audi connect pour Navigation et Infotainment :

Regroupe toutes les applications et développements qui connectent les modèles Audi actuels et futurs avec l'Internet, le propriétaire du véhicule et l'infrastructure.

Inclus, Audi connect vous permet les fonctions suivantes :

- Planification d'itinéraire améliorée grâce aux informations routières actualisées
- Fonctions d'infotainment et divertissement automobile
- Recherche sur le MMI des destinations spéciales de votre choix et de consulter les derniers bulletins d'informations et météorologiques pour la destination prévue

Interface Bluetooth [9ZX]

- Connexion des téléphones portables compatibles Bluetooth via l'interface véhicule
- Fonction mains libres dans le véhicule via microphone de plafond et haut-parleur
- Possibilité de connexion de 2 téléphones (2 x HFP/PBAP)
- Streaming audio Bluetooth (A2DP)
- Affichage des SMS/e-mails (MAP) entrants
- Commande via les systèmes d'autoradio/navigation, du volant multifonction ou via la commande vocale

Réception radio numérique [QV3]

- Réception de stations numériques selon le standard DAB (selon couverture territoriale)
- Incluant les fonctions DAB+ et DMB Audio
- Affichage d'informations associées aux programmes (par exemple interprètes et titres)
- Affichage d'informations supplémentaires sous forme de diaporama (par exemple pochette et météo)
- Un second tuner DAB recherche en permanence des fréquences de réception alternatives de la station réglée
- Actualisation instantanée de la liste des radios disponibles



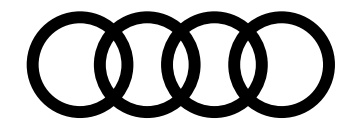

Principaux équipements de série

Disponibles sur toutes les finitions

[Moteur](#)[Design](#)[Confort](#)[Connectivité](#)[Visibilité](#)[Sécurité](#)[Équipements](#)

Éclairage et visibilité

Rétroviseurs extérieurs avec les fonctions électriques suivantes [6XK]

- Réglables
- Dégivrants
- Rabattables électriquement
- Fonction jour/nuit automatique des deux côtés
- Rabat automatique pour le rétroviseur extérieur côté passager avant (manœuvre de stationnement)
- Clignotants à LED intégrés

Buses de lave-glace dégivrantes [-]

Rétroviseur intérieur jour/nuit automatique [4L6]

sans encadrement (Frameless)

Pare-soleil avec miroir de courtoisie éclairé [5XC]

côtés conducteur et passager avant

Phares entièrement à LED (full LED) avec les fonctions suivantes [8EX]

- Feux diurnes
- Feux de croisement
- Feux de route
- Feux de position
- Clignotants
- Éclairage tout temps
- Réglage automatique et dynamique du site des phares

Feux arrière à technologie LED [8VG]

- Clignotants
- Feux stop et feux arrière
- Feux de recul et feux de plaque arrière
- Feu antibrouillard arrière d'un côté

Éclairage intérieur à l'avant et à l'arrière incluant [QQ0]

- Spots de lecture capacitifs à l'avant
- Éclairage d'ambiance de la console centrale
- Éclairage des miroirs de courtoisie, éclairage au niveau des pieds à l'avant et à l'arrière
- Boîte à gants éclairée, éclairage des moulures de seuils à l'avant et à l'arrière, éclairage des poignées de portières intérieures à l'avant et à l'arrière
- Catadioptrés passifs sur les portières, éclairage du coffre à droite et à gauche ainsi qu'éclairage périphérique du hayon



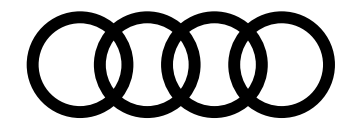

Principaux équipements de série

Disponibles sur toutes les finitions

[Moteur](#)[Design](#)[Confort](#)[Connectivité](#)[Visibilité](#)[Sécurité](#)[Équipements](#)

Sécurité passive du véhicule : protection des occupants

Commande de désactivation de l'airbag passager avant [4UF]

Airbags latéraux à l'avant incluant système d'airbags de tête [4X3]

- Airbags latéraux à l'avant intégrés au dossier des sièges
- Airbag de tête supplémentaire : se déploie devant les vitres latérales et peut ainsi protéger les passagers avant et ceux des places extérieures arrière en cas de collision latérale

Fixation pour sièges enfants ISOFIX [3G4]

Pour le siège passager avant avec commande de sécurité enfant électrique sur les portières arrière

Fixations pour sièges enfant ISOFIX et avec systèmes "Top Tether" [3B5]

Pour la banquette arrière

Affichage de contrôle de pression des pneus [7K1]

- Signal visuel et sonore en cas de baisse de pression sur une ou plusieurs roues
- Affichage sur le système d'information du conducteur

Système de localisation antivol Audi connect [7I1]

(inclut licence d'utilisation d'1 an)

Le véhicule est dans tous les cas parfaitement protégé grâce au système de localisation antivol Audi connect.

En cas de vol, le système est déclenché manuellement ou automatiquement, par exemple par le déclenchement de l'alarme antivol. Le véhicule peut alors être localisé par le centre d'appels Audi via l'accès à distance, voire mis à l'arrêt. Certaines fonctions, comme le klaxon et les clignotants, peuvent en outre être activées afin d'attirer l'attention sur le véhicule : une aide rapide et efficace pour aider les agents de police lors de leur recherche. Le système de localisation antivol Audi connect est un système disponible départ usine et certifié par des instituts de recherche indépendants pour la sécurité des véhicules. Aucune installation ultérieure compliquée n'est requise et le système respecte les exigences des assurances en matière de systèmes de localisation pour l'attribution de remises. Le service est configuré et activé simplement via le portail myAudi au moyen des données requises. Pour toute autre question supplémentaire concernant la configuration du système de localisation antivol d'Audi connect, veuillez vous adresser à votre partenaire Audi.



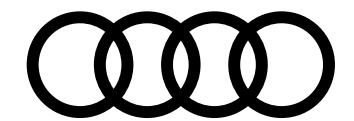

Principaux équipements de série

Disponibles sur toutes les finitions

[Moteur](#)[Design](#)[Confort](#)[Connectivité](#)[Visibilité](#)[Sécurité](#)[Équipements](#)

Sécurité active du véhicule : système d'assistance à la conduite

Audi Hold Assist [UH2]

Maintient le véhicule à l'arrêt aussi bien en côte qu'en descente au sein de la circulation routière, sans limite de temps

Audi pre sense front [6K8]

Audi pre sense front utilise les données de la caméra frontale et calcule la probabilité d'une collision avec le véhicule qui précède. Il peut vous avertir, dans les limites du système, en cas de risques de collision liés à la situation ou à la vitesse, et déclencher un freinage approprié. Le système est actif à partir d'environ 5 km/h. Les piétons et les cyclistes peuvent être détectés jusqu'à une vitesse d'environ 85 km/h et les véhicules jusqu'à une vitesse de 250 km/h : en cas de risque de collision détecté, le système avertit le conducteur par un avertissement visuel, acoustique et haptique (en plusieurs étapes). Si nécessaire il peut entamer une intervention de freinage ou une décélération complète afin de réduire la vitesse ou éventuellement d'éviter la collision. En fonction de la situation et de l'équipement du véhicule, les mesures suivantes peuvent être engagées : resserrement des ceintures de sécurité à l'avant et, si nécessaire, également des ceintures de sécurité des sièges arrière extérieurs, optimisation de la position d'assise, initiation du processus de fermeture des vitres et du toit panoramique en verre (si disponible) ainsi que déclenchement répétitif des feux de détresse afin de prévenir les autres automobilistes

Audi parking system plus [7X2]

Radars d'aide au stationnement avant et arrière avec affichage sélectif et visuel, représente la distance avec les objets détectés sur l'écran supérieur

Mesure par 8 capteurs à ultrasons discrètement intégrés dans les pare-chocs
Activation via l'engagement de la marche arrière, via une touche sur la console centrale ou au choix automatiquement dès que le véhicule se rapproche d'un obstacle détecté à une vitesse inférieure à 10 km/h

Audi pre sense basic [7W1]

Audi pre sense basic initie, dans les limites du système, des mesures de protection préventive dans des situations critiques comme des freinages d'urgence ou des situations à haut risque. Ces informations sont, entre autres : resserrement des ceintures de sécurité à l'avant et, si nécessaire, également des ceintures de sécurité des sièges arrière extérieurs, optimisation de la position d'assise, initiation du processus de fermeture des vitres et du toit panoramique en verre (si commandé) ainsi que déclenchement répétitif des feux de détresse afin de prévenir les autres automobilistes

Régulateur de vitesse incluant limiteur de vitesse [8T6]

- Permet de maintenir constante la vitesse souhaitée à partir de 20 km/h et jusqu'à 250 km/h
- Commande avec manette séparée sous le volant et affichage de la vitesse paramétrée sur le système d'information du conducteur
- Message supplémentaire qui apparaît sur l'affichage tête haute (en option)

En combinaison avec la navigation MMI plus en option avec MMI touch response, le régulateur de vitesse utilise en outre les informations relatives aux pentes ascendantes de la chaussée enregistrées dans les données de navigation. La fonction contrôle ainsi de manière ciblée les phases de poussée et en roue libre du moteur, favorisant ainsi une conduite plus économique.

- Le limiteur de vitesse permet d'éviter de dépasser la vitesse maximale réglée. La fonction de limiteur de vitesse peut être temporairement désactivée par un kick-down afin de dépasser la vitesse maximale réglée. La fonction est disponible à partir d'env. 30 km/h et jusqu'à 250 km/h



Découvrez toutes les vidéos dédiées sur notre chaîne
 YouTube



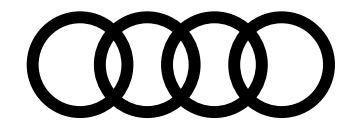

Principaux équipements de série

Disponibles sur toutes les finitions

[Moteur](#)[Design](#)[Confort](#)[Connectivité](#)[Visibilité](#)[Sécurité](#)[Équipements](#)

Sécurité active du véhicule : système d'assistance à la conduite... suite

Caméra multifonction pour systèmes d'assistance à la conduite [QK1]

Caméra de reconnaissance et lecture des panneaux de circulation [QR9]

- Affichage de la limitation de vitesse détectée sur les panneaux
- Aide le conducteur en affichant, dans les limites du système, les panneaux de circulation détectés :
- Les limitations de vitesse y compris les vitesses temporaires (par exemple sur les autoroutes)
- Les interdictions de dépasser
- Détection début/fin d'autoroutes, des grands axes, des agglomérations et des zones à trafic réduit
- En cas de pluie ou de remorquage, le système adapte les limitations de vitesse en conséquence
- Si un panneau de signalisation se trouve en dehors du champ de vision de la caméra, le système utilisera les données de navigation MMI
- Les indications du dispositif de reconnaissance des panneaux de circulation sont automatiquement affichées sur l'écran du système d'information du conducteur
- Avertissement du conducteur en cas de non-respect de la limitation de vitesse identifiée

Avertissement de franchissement de ligne [6I3]

- Aide, dans les limites du système, à éviter que le véhicule s'écarte involontairement de sa trajectoire
- Si le système est activé et prêt à l'emploi mais que le conducteur n'a pas enclenché le clignotant, l'avertissement de franchissement de ligne corrige la direction pour éviter que le véhicule ne franchisse les lignes de démarcation détectées. Les vibrations du volant sont réglables selon le souhait du conducteur
- Plage de vitesse à partir d'environ 60 km/h jusque maximum 250 km/h



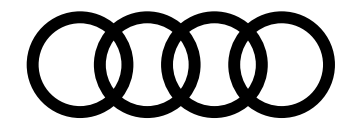

Principaux équipements de série

Disponibles sur toutes les finitions

[Moteur](#)[Design](#)[Confort](#)[Connectivité](#)[Visibilité](#)[Sécurité](#)[Équipements](#)

Équipements techniques

Écrous de roues antivol avec indicateur de desserrage d'écrous [1PR]

- Les écrous de roues ne s'enlèvent qu'au moyen de l'adaptateur spécifique fourni
- L'indicateur de desserrage d'écrous détecte un desserrage des écrous de roue et affiche une mise en garde sur le système d'information du conducteur

Outillage de bord [1S2]

Set de réparation pour pneus [1G8]

Trousse de secours, triangle de présignalisation et veste de sécurité [1T3]

- Kit de premiers secours à disposition dans le compartiment latéral gauche du coffre
- Triangle de présignalisation livré avec le véhicule rangé dans le coffre
- Veste de sécurité livrée avec le véhicule rangée dans le vide-poches de la portière côté conducteur

Réservoir de carburant à capacité étendue (85 litres) [0M5]

Uniquement pour les motorisations thermiques 50 TDI, 55 TFSI & SQ7

Réservoir AdBlue à capacité étendue (24 litres) [FK2]

Uniquement sur motorisation Diesel

Badges extérieurs avec identification du modèle [2Z8]

Avec inscription de la puissance/technologie



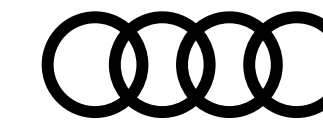

Finition S line [WCE]

Équipements additionnels contenus dans la finition



Motorisation, transmission et châssis

Adaptive Air Suspension Sport [2MA]

- Châssis Sport sur base de la suspension Adaptive Air
- Amortissement plus ferme, selon le mode, véhicule surbaissé jusqu'à 15 mm par rapport à la suspension Adaptive Air
- Réglage des différents modes via l'Audi drive select

Design extérieur

Jantes aluminium design 5 branches en étoile. Dimensions 8,5" x 19" [44Q]

Logos extérieurs "S line" [6F7]

Becquet arrière de pavillon style "S" [5J3]

Vitres arrière surteintées (Privacy) [QL5]

Lunette arrière, vitres de portières arrière et vitres latérales arrière surteintées

Pack extérieur "S line" avec peinture unie intégrale [2K7]

- Pare-chocs + bas de caisse avec design spécifique "S line"
- Peinture intégrale unie

Design intérieur

Applications décoratives en aluminium brossé mat [5TG]

pour le tableau de bord, les contre-portes et la console centrale

Pédalier et repose-pied en acier inoxydable [VF1]

Ciel de pavillon en tissu noir [6NQ]

Mouleurs de seuil éclairées avec inserts en aluminium [VT5]

à l'avant et à l'arrière et inscription "S"



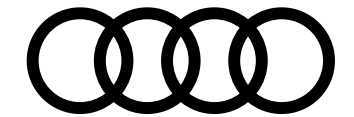

Finition S line [WCE]

Équipements additionnels contenus dans la finition



Confort et vie à bord

Volant Sport Cuir multifonction contour en cuir [2PF]

style 3 branches avec méplat + palettes de changement de vitesses

Sièges Sport à l'avant [Q1D]

- Avec réglage électrique de la hauteur d'assise, du positionnement en longueur, de l'inclinaison de l'assise et du dossier, et de la profondeur d'assise
- Réglage manuel de la hauteur des appuie-tête et des ceintures, avec bourrelets latéraux enveloppants pour un meilleur maintien dans les virages

Sellerie mixte en Cuir/Dinamica [N5K]

- Partie centrale des sièges avant, de ceux de la 2^{ème} rangée et de la 3^{ème} rangée (si commandée) en Dinamica perforé
- Panneaux de contre-portes en Dinamica noir
- Bourrelets latéraux des sièges et partie centrale des appuie-tête des sièges avant, de ceux de la 2^{ème} rangée et de la 3^{ème} rangée (option)
- Accoudoir central en cuir noir avec surpiqûres contrastées argent foncé
- Avec estampillage "S" sur le dossier des sièges avant

Éclairage et visibilité

Pack Éclairage intérieur à LED [QQ1]

En plus de l'éclairage intérieur de série :

- Éclairage des seuils de portières arrière
- Éclairage d'ambiance du tissu des portières avant/arrière
- Éclairage périphérique dans les poignées de portières extérieures avant/arrière
- Éclairage d'ambiance du tableau de bord



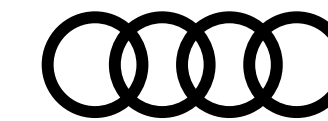

Finition S line [WCE]

Équipements additionnels contenus dans la finition



Éclairage et visibilité... suite

Projecteurs Audi Matrix LED [PXC]

Éclairage à technologie LED avec adaptation dynamique pilotée par caméra offrant une visibilité optimale sans déranger les autres usagers de la route. Comprend les fonctions :

- Feux de bifurcation statiques
- Éclairage tout-temps
- Éclairage de carrefours
- Répartition de l'éclairage sur autoroute
- Clignotants avant/arrière dynamiques
- Feux de virage dynamiques (basés sur données de navigation).
- Mode voyage avec commutation par GPS entre conduite à droite et conduite à gauche

Inclut les fonctionnalités:

- Fonction assistant feux de route [8G4]



Projecteurs Audi Matrix LED [PXC]

Sécurité active du véhicule : système d'assistance à la conduite

Caméra de recul [KA2]

- Affiche sur l'écran supérieur la zone de détection derrière le véhicule
- Affiche des éléments de guidage dynamiques calculés en fonction de l'angle de braquage
- La caméra de recul est discrètement intégrée dans la poignée du coffre
- Activation au passage de la marche arrière ou via contrôle



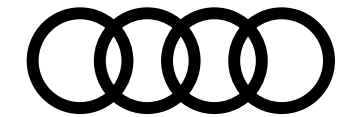

Finition Avus [WAF]

Équipements additionnels contenus dans la finition



Design extérieur

Jantes aluminium coulé style 5 branches en "V" [CH6]

Dimensions 8,5) x Pneus 255/55 R 19"

Peinture intégrale unie [2K1]

Comprend les éléments suivants peint couleur carrosserie :

- Partie inférieure des pare-chocs avant et arrière
- Baguettes de portières
- Enjoliveurs de passage de roue

Vitres arrière surteintées (Privacy) [QL5]

Lunette arrière, vitres de portières arrière et vitres latérales arrière surteintées

Design intérieur

Applications décoratives en aluminium "Spektrum" [7TF]

- Tableau de bord, contre-portes et console centrale. Inclut inserts style aluminium



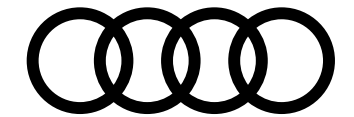

Finition Avus [WAF]

Équipements additionnels contenus dans la finition



Confort et vie à bord

Sièges avant réglables électriquement + fonction mémoire pour le siège conducteur [PV3]

Sellerie en Cuir Cricket [NSA]

- Partie centrale des sièges, bourrelets latéraux des sièges, partie centrale des appuie-tête et accoudoir central à l'avant et à l'arrière en cuir Cricket
- Panneaux de contre-portes en simili-cuir

Clé confort incluant déverrouillage du coffre par capteur et couvre-coffre électrique (sans Safelock) [PGC]

- Accès et démarrage du véhicule mains libres (keyless access)
- Déverrouillage du véhicule en appuyant sur la poignée d'une portière (avec clé à proximité)
- Verrouillage du véhicule depuis l'extérieur en effleurant l'une des touches tactiles se trouvant sur chaque poignée de portière
- Déverrouillage du hayon via la touche "coffre" de la télécommande ou via la poignée du coffre ou en simulant un mouvement de coup de pied dans la zone à l'arrière du véhicule
- Couvre-coffre électrique avec protection du seuil de chargement en acier inoxydable

Clé Audi connect [2F1]

Votre smartphone se transforme en clé numérique pour votre véhicule

Vitrage acoustique pour les vitres de portières et vitres latérales [VW0]



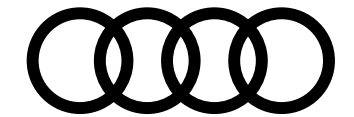

Finition Avus [WAF]

Équipements additionnels contenus dans la finition



Audio, Navigation, Connectivité et Infodivertissement

Affichage tête haute (Head-Up Display) [KS1]

- Affiche sur le pare-brise, directement dans le champ de vision du conducteur, la vitesse ainsi que d'autres informations pertinentes d'équipements en option tels que les systèmes d'assistance et la navigation ou des signaux d'avertissement
- Réglable en hauteur, en luminosité et en rotation ; il permet un affichage contrasté en couleur évitant le plus possible de quitter la route des yeux

Audi phone box [9ZE]

- Situé au niveau de l'accoudoir central à l'avant
- Limite le rayonnement nocif à l'intérieur du véhicule
- Améliore la qualité de réception en passant par l'antenne extérieure
- Dimensions maximum du téléphone admissible : 170 mm × 87 mm
- Fonction de téléphone de voiture via lecteur de carte SIM ou en profil rSAP (selon compatibilité téléphone)
- Chargement batterie téléphone par prise USB ou sans fil par induction (standard Qi)
- Avertissement en cas d'oubli du téléphone
- Affichage de l'état de charge sur l'écran du MMI



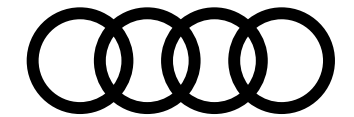

Finition Avus [WAF]

Équipements additionnels contenus dans la finition



Éclairage et visibilité

Rétroviseurs extérieurs réglables [6XL]

Dégivrants et rabattables électriquement, jour/nuit automatiques des deux côtés, avec fonction mémoire, incluant fonction rabat automatique pour le rétroviseur extérieur côté passager avant

Pack Éclairage Ambiance LED multicolore [QQ2]

En plus du pack Éclairage LED, comprend :

- 6 profils de couleur prédéfinis
- 1 profil de couleur supplémentaire interactif et personnalisable parmi une gamme de 30 couleurs
- Réglage séparé des teintes lumineuses de contours et d'ambiance
- Éclairage des zones suivantes : vide-poches de portières avant/arrière, contour des portières avant/arrière, tissu des portières avant/arrière, console centrale à l'avant, contour de la console centrale à l'avant
- Éclairage de contour avec inscription quattro éclairée ou anneaux Audi éclairés (sur traction avant) sur le tableau de bord côté passager avant
- Éclairage d'ambiance du tableau de bord

Projecteurs Audi Matrix LED [PXC]

Éclairage à technologie LED avec adaptation dynamique pilotée par caméra offrant une visibilité optimale sans déranger les autres usagers de la route. Comprend les fonctions :

- Feux de bifurcation statiques
- Éclairage tout-temps
- Éclairage de carrefours
- Répartition de l'éclairage sur autoroute
- Clignotants avant/arrière dynamiques
- Feux de virage dynamiques (basés sur données de navigation).
- Mode voyage avec commutation par GPS entre conduite à droite et conduite à gauche

Inclut les fonctionnalités:

- Fonction assistant feux de route [8G4]



Projecteurs Audi Matrix LED [PXC]



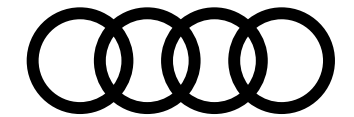

Finition Avus [WAF]

Équipements additionnels contenus dans la finition



Éclairage et visibilité... suite

Essuie-glaces adaptatifs avec buses de lavage intégrées [9PF]

- Système d'essuie-glaces adaptatifs pour une meilleure visibilité par tous les temps même durant le balayage
- Liquide de lave-glace directement pulvérisé devant les balais d'essuie-glace et balayé presque aussitôt
- Dégivrants

Sécurité active du véhicule : système d'assistance à la conduite

Pack Assistance Ville [PCM]

Ensemble de fonctions d'assistance spécialement conçues pour la circulation en milieu urbain :

- Assistant de croisement [JX1]
- Assistant de changement de voie [7Y1]
- Avertisseur de sortie
- Alerte de trafic transversal arrière
- Audi pre sense rear [7W3]

Caméra de recul [KA2]

Discrètement intégrée dans la poignée du coffre, elle permet l'affichage sur l'écran supérieur :

- De la zone de détection derrière le véhicule
- Des éléments de guidage dynamique (voie de circulation selon l'angle de braquage)



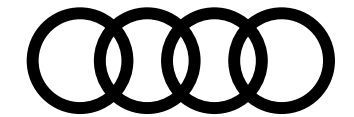

Finition Avus extended [WPA]

Équipements additionnels contenus dans la finition par rapport à la version **Avus** [WAF] **+ 13 050 €**



Motorisation, transmission et châssis

Adaptive air suspension [1BK]

Suspension pneumatique à régulation électronique avec amortisseurs adaptatifs en continu sur les 4 roues

- Règle automatiquement la garde au sol et l'amortissement du véhicule : incluant correction d'assiette, fonction lift manuelle et abaissement arrière pour faciliter le chargement
- Avec essieu avant allégé à 5 bras ; barre stabilisatrice ; support d'essieu avant solidaire de la carrosserie
- Avec essieu arrière allégé à 5 bras avec suspension à roues indépendantes ; barre stabilisatrice ; support d'essieu à réglage élastique à l'arrière

Réglage des différents modes via l'Audi drive select

Design extérieur

Jantes en aluminium design 5 branches style turbine [45X]

Dimensions 9J x 20"

Design intérieur

Applications décoratives en bois de frêne gris [7TM]

Pour le tableau de bord, les contre-portes et la console centrale

Éléments de l'habitacle supérieurs en cuir et inférieurs en simili-cuir [7HR]

- Casquette de tableau de bord incluant panneau d'affichage tête haute en cuir
- Accoudoirs de portières en fonction du code intérieur choisi
- Baguette de console centrale en simili-cuir



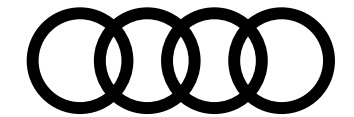

Finition Avus extended [WPA]

Équipements additionnels contenus dans la finition par rapport à la version **Avus [WAF]** + 13 050 €



Confort et vie à bord

Volant Sport chauffant en cuir multifonction avec palettes de changement de vitesses [1XP]

La couleur du cuir du volant et du pommeau de sélecteur de vitesses est assortie à celle choisie pour la partie supérieure du tableau de bord (selon code intérieur choisi).

- Volant réglable en hauteur et en profondeur
- Volant équipé de 12 touches multifonctions
- Palettes de changement de vitesses qui permettent un passage manuel des vitesses
- Fonction couronne de volant chauffante

Filet de séparation amovible [3CX]

Toit panoramique en verre [3FU]

- En deux parties ; commande électrique pour relever et ouvrir la partie avant en verre, zone en verre teinté
- Incluant un pare-soleil réglable électriquement pour les passagers avant et arrière
- Fermeture confort de l'extérieur par télécommande à fréquence radio
- Assure une excellente luminosité ; améliore la climatisation de l'habitacle grâce à un système d'aération efficace
- Coupe-vent intégré réduisant les bruits de vent quand le toit est ouvert

Climatisation automatique confort 4 zones [9AE]

En plus de la climatisation automatique 2 zones de série, elle offre les fonctions suivantes :

- Température et répartition d'air gauche/droite à l'arrière, réglables séparément
- Diffuseurs d'air sur les montants de pavillon centraux
- Commande tactile de la climatisation à l'arrière
- Régulation efficace des zones de climatisation grâce à la reconnaissance des occupants
- Mode de recyclage automatique par détecteur de pollution et réglage asservi à la position du soleil
- Filtre anti-allergènes empêchant l'entrée de la poussière et des odeurs
- Utilisation de la chaleur résiduelle



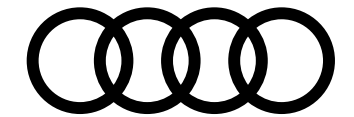

Finition Avus extended [WPA]

Équipements additionnels contenus dans la finition par rapport à la version **Avus [WAF]** + 13 050 €



Confort et vie à bord... suite

Sièges avant à contours individuels [PS8]

- Réglage électrique : hauteur d'assise, positionnement en longueur, inclinaison assise et dossier, repose-cuisses
- Réglage pneumatique : bourrelets latéraux du dossier et de l'assise ainsi qu'appui lombaire pneumatique
- Réglage manuel : hauteur et distance de l'appuie-tête et hauteur des ceintures de sécurité
- Cuir perforé au niveau des assises ventilées des sièges avant et des assises non ventilées des deux places extérieures arrière
- Ventilation active du siège pour les sièges avant ; chauffage automatique comme protection contre le refroidissement

Sièges avant réglables électriquement + fonction mémoires pour les deux sièges [PV6]

- Réglages électriques :
 - Hauteur d'assise
 - Positionnement en longueur
 - Inclinaison du dossier et de l'assise
 - Appui lombaire à 4 axes réglable électriquement
- Fonction mémoire pour le conducteur :
 - 2 combinaisons de réglages mémorisables
 - Mémorise positions et réglages des sièges + rétroviseurs extérieurs
 - Accessible via les touches de mémoire dans la contre-porte

Sellerie combinée cuir Valcona / cuir Cricket perforé [NOK]

- Partie centrale des sièges avant et partie centrale des deux sièges extérieurs arrière (non ventilés) en cuir Cricket perforé
- Bourrelets latéraux des sièges, place centrale arrière, appuie-tête et accoudoir central à l'avant en cuir Valcona
- Panneaux de contre-portes en simili-cuir (de couleur assortie à la sellerie)

Ventilation des sièges à l'avant [4D3]

- Ventilation active de la partie centrale de l'assise et du dossier pour les sièges conducteur et passager avant
- Réglable sur 3 niveaux directement sur la commande de la climatisation
- Protection contre le refroidissement par chauffage automatique



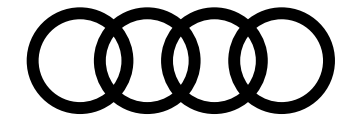

Finition Avus extended [WPA]

Équipements additionnels contenus dans la finition par rapport à la version **Avus** [WAF] **+ 13 050 €**



Confort et vie à bord... suite

Sièges avant et arrière chauffants [4A4]

- Chauffe la partie centrale des assises et des dossiers ainsi que les bourrelets latéraux des sièges AV et extérieurs AR
- Réglage séparé sur plusieurs positions côtés conducteur et passager avant et sur l'écran inférieur du MMI
- Grâce à une égalisation du confort thermique, le dossier et l'assise du siège peuvent être chauffés à des intensités différentes via le MMI

Vitrage acoustique pour les vitres de portières et vitres latérales [VW0]

Audio, Navigation, Connectivité et Infodivertissement

Bang & Olufsen Premium Sound System avec son 3D [9VS]

- 17 haut-parleurs incluant des haut-parleurs au son 3D, un haut-parleur central et un subwoofer
- Amplificateur à 16 canaux d'une puissance totale de 730 watts
- Acoustique enveloppante grâce au nouveau son tridimensionnel pour les sièges avant
- Haut-parleurs supplémentaires situés dans les montants avant ainsi que des haut-parleurs médium
- Technologie "Symphoria" développée par l'institut Fraunhofer (sonorité tridimensionnelle)
- Fonction "surround 3D"

Sécurité active du véhicule : système d'assistance à la conduite

Pack Assistance Route [PCC]

Ensemble de fonctions d'assistance dédiées à la conduite sur routes et pour les longs trajets :

- Assistant de conduite adaptatif incluant assistant de conduite en embouteillage
- Assistant de maintien de la vitesse adaptatif [8T5]
- Avertissement de franchissement de ligne incluant assistant de freinage d'urgence [6I6]
- Assistant d'efficacité prédictive
- Assistant de changement de direction. Assistant d'évitement d'urgence
- Reconnaissance par caméra des panneaux de signalisation [QR9]



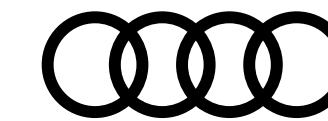

Audi SQ7

Équipements en plus des équipements de série sur l'Audi Q7



Motorisation, transmission et châssis

Suspension adaptative pneumatique Sport "S" [2MB]

Suspension pneumatique à régulation électronique avec amortisseurs adaptatifs en continu sur les 4 roues

- Règle automatiquement la garde au sol et l'amortissement du véhicule: incluant correction d'assiette, fonction lift manuelle et abaissement arrière pour faciliter le chargement
- Avec essieu avant allégé à 5 bras ; barre stabilisatrice ; support d'essieu avant solidaire de la carrosserie
- Avec essieu arrière allégé à 5 bras avec suspension à roues indépendantes ; barre stabilisatrice ; support d'essieu à réglage élastique à l'arrière
- Réglage des différents modes via l'Audi drive select
- Amortissement plus ferme, selon le mode, véhicule surbaissé jusqu'à 15 mm par rapport à la suspension adaptative air
- Réglages spécifiques "S" pour une conduite plus dynamique

Pack Châssis Sport "Advanced" [PHZ]

Permet d'augmenter la dynamique et le confort de conduite et garantir une extraordinaire sensation de conduite.

Comprend :

- Stabilisation anti-roulis active [1P7]
- Direction intégrale [ON5]
- Transmission intégrale avec différentiel quattro Sport [GH2]



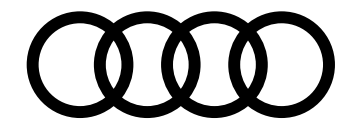

Audi SQ7

Équipements en plus des équipements de série sur l'Audi Q7



Design extérieur

Boîtiers de rétroviseurs extérieurs en finition aluminium "Optik" [6FC]

Design carrosserie spécifique "S" avec peinture intégrale unie [2K3]

- Bas de caisse et de pare-chocs laqués couleur carrosserie
- Pare-chocs avant / arrière + diffuseur arrière + calandre et ouïes latérales avant spécifiques "S"

Logos extérieurs "S" [6F7]

Becquet arrière de pavillon style "S" [5J3]

Jantes aluminium 20" design 5 branches [45X]

style turbine avec pneumatiques 285/45 R 20

Vitres arrière surteintées (Privacy) [QL5]

Lunette arrière, vitres de portières arrière et vitres latérales arrière surteintées

Toit panoramique en verre [3FU]

- En deux parties ; commande électrique pour relever et ouvrir la partie avant en verre, zone en verre teinté
- Incluant un pare-soleil réglable électriquement pour les passagers avant et arrière
- Fermeture confort de l'extérieur par télécommande à fréquence radio
- Assure une excellente luminosité ; améliore la climatisation de l'habitacle grâce à un système d'aération efficace
- Coupe-vent intégré réduisant les bruits de vent quand le toit est ouvert

Étriers de frein laqués en rouge [PC2]



Toit panoramique en verre [3FU]



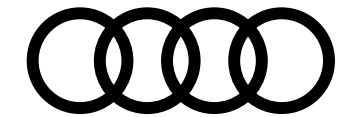

Audi SQ7

Équipements en plus des équipements de série sur l'Audi Q7



Design intérieur

Applications décoratives [5TG]

en Aluminium brossé mat sur le tableau de bord, les contre-portes et la console centrale. Inclus inserts style aluminium

Moules de seuil éclairées [VT5]

avec inserts en aluminium à l'avant et à l'arrière et inscription "S"

Ciel de pavillon en tissu noir [6NQ]

Pédalier et repose-pied en acier inoxydable [VF1]



Applications décoratives [5TG]

Confort et vie à bord

Climatisation automatique confort 4 zones [9AE]

En plus de la climatisation automatique 2 zones de série, elle offre les fonctions suivantes :

- Température et répartition d'air gauche/droite à l'arrière, réglables séparément
- Diffuseurs d'air sur les montants de pavillon centraux
- Commande tactile de la climatisation à l'arrière
- Régulation efficace des zones de climatisation grâce à la reconnaissance des occupants
- Mode de recyclage automatique par détecteur de pollution et réglage asservi à la position du soleil
- Filtre anti-allergènes empêchant l'entrée de la poussière et des odeurs
- Utilisation de la chaleur résiduelle



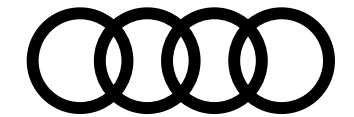

Audi SQ7

Équipements en plus des équipements de série sur l'Audi Q7



Confort et vie à bord... suite

Clé confort [4F2]

incluant déverrouillage du coffre par capteur et couvre-coffre électrique (avec safelock)

- Accès et démarrage du véhicule mains libres (keyless access)
- Déverrouillage du véhicule en appuyant sur la poignée d'une portière (avec clé à proximité)
- Verrouillage du véhicule depuis l'extérieur en effleurant l'une des touches tactiles se trouvant sur chaque poignée de portière
- Déverrouillage du hayon via la touche "coffre" de la télécommande ou via la poignée du coffre ou en simulant un mouvement de coup de pied dans la zone à l'arrière du véhicule
- Couvre-coffre électrique avec protection du seuil de chargement en acier inoxydable

Clé Audi connect (Smartkey) [2F1]

Votre smartphone se transforme en clé numérique pour votre véhicule.

Permet de gérer les fonctionnalités suivantes :

- Verrouillage/déverrouillage du véhicule : en positionnant le téléphone à proximité de la poignée de portière
- Démarrage du moteur : en plaçant l'appareil sur le support universel pour téléphone portable situé sur l'accoudoir central à l'avant
- La clé Audi connect fonctionne avec la technologie Near Field Communication (NFC)
- Possibilité d'attribuer jusqu'à 5 clés numériques différentes via l'application myAudi
- Comprend une carte compatible NFC

Attention : Oblige un compte myAudi activé avec un utilisateur principal authentifié. Seulement compatible avec téléphones équipés de la technologie NFC (smartphones Android) + installation de l'application gratuite "myAudi" disponible en téléchargement

Sièges avant à réglages électriques [PV6]

+ fonction mémoires pour les deux sièges avant



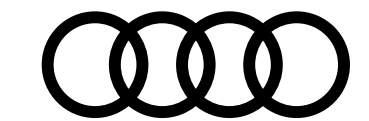

Audi SQ7

Équipements en plus des équipements de série sur l'Audi Q7



Confort et vie à bord... suite

Appuie-tête variables pour sièges avant [5ZC]

Attention : Incompatibles avec sièges Sport Plus [Q4Q]

Sièges Sport à l'avant [Q1D]

- Avec réglage électrique de la hauteur d'assise, du positionnement en longueur, de l'inclinaison de l'assise et du dossier, et de la profondeur d'assise
- Réglage manuel de la hauteur des appuie-tête et des ceintures, avec bourrelets latéraux enveloppants pour un meilleur maintien dans les virages

Sellerie en Cuir Valcona avec embossage "S" [N1V]

sur les dossiers avant

Volant Sport Cuir multifonction contour en cuir style 3 branches [2PF]

avec méplat + palettes de changement de vitesses

Volant réglable manuellement [2C5]



Sièges Sport à l'avant [Q1D]



Volant Sport Cuir multifonction [2PF]



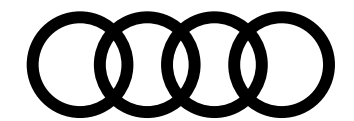

Audi SQ7

Équipements en plus des équipements de série sur l'Audi Q7



Audio, Navigation, Connectivité et Infodivertissement

Prise USB pour les passagers arrière [UE8]

(prises USB embarquées au format Type C)

Bang & Olufsen Premium Sound System avec son 3D [9VS]

- 17 haut-parleurs incluant des haut-parleurs au son 3D, un haut-parleur central et un subwoofer
- Amplificateur à 16 canaux d'une puissance totale de 730 watts
- Acoustique enveloppante grâce au nouveau son tridimensionnel pour les sièges avant
- Haut-parleurs supplémentaires situés dans les montants avant ainsi que des haut-parleurs médium
- Technologie "Symphoria" développée par l'institut Fraunhofer (sonorité tridimensionnelle)
- Fonction "surround 3D"

Audi phone box [9ZE]

- Situé au niveau de l'accoudoir central à l'avant
- Limite le rayonnement nocif à l'intérieur du véhicule
- Améliore la qualité de réception en passant pas l'antenne extérieure
- Dimensions maximum du téléphone admissible : 170 mm x 87 mm
- Fonction de téléphone de voiture via lecteur de carte SIM ou en profil rSAP (selon compatibilité téléphone)
- Chargement batterie téléphone par prise USB ou sans fil par induction (standard Qi)
- Avertissement en cas d'oubli du téléphone
- Affichage de l'état de charge sur l'écran du MMI



Bang & Olufsen Premium Sound System [9VS]



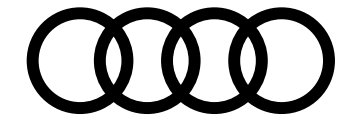

Audi SQ7

Équipements en plus des équipements de série sur l'Audi Q7



Éclairage et visibilité

Rétroviseurs extérieurs avec les fonctions électriques suivantes [6XL]

- Fonction mémoires
- Réglables
- Dégivrants
- Rabattables électriquement
- Fonction jour/nuit automatique des deux côtés
- Rabat automatique pour le rétroviseur extérieur côté passager avant (manœuvre de stationnement)
- Clignotants à LED intégrés

Pare-soleil extensible avec miroir de courtoisie éclairé côtés conducteur et passager avant [5XL]

Projecteurs avant Audi Matrix LED [PXC]

Éclairage à technologie LED avec adaptation dynamique pilotée par caméra offrant une visibilité optimale sans déranger les autres usagers de la route.

Comprend les fonctions :

- Feux de bifurcation statiques
- Éclairage tout-temps
- Éclairage de carrefours
- Répartition de l'éclairage sur autoroute
- Clignotants avant/arrière dynamiques
- Feux de virage dynamiques (basés sur données de navigation)
- Mode voyage avec commutation par GPS entre conduite à droite et conduite à gauche

Inclut les fonctionnalités :

- Fonction assistant feux de route [8G4]



Projecteurs avant Audi Matrix LED [PXC]



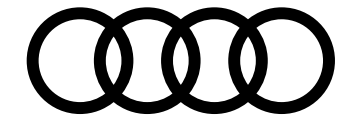

Audi SQ7

Équipements en plus des équipements de série sur l'Audi Q7



Éclairage et visibilité... suite

Lave-phares haute pression [8X1]

Pack Éclairage Ambiance LED multicolore [Q02]

- Éclairage des seuils de portières arrière
- Éclairage d'ambiance du tissu des portières avant/arrière
- Éclairage périphérique dans les poignées de portières extérieures avant/arrière
- Éclairage d'ambiance du tableau de bord
- 6 profils de couleur prédéfinis
- 1 profil de couleur supplémentaire interactif et personnalisable parmi une gamme de 30 couleurs
- Réglage séparé des teintes lumineuses de contours et d'ambiance
- Éclairage des zones suivantes : vide-poches de portières avant/arrière, contour des portières avant/arrière, tissu des portières avant/arrière, console centrale à l'avant, contour de la console centrale à l'avant
- Éclairage de contour avec inscription quattro éclairée ou anneaux Audi éclairés (sur traction avant) sur le tableau de bord côté passager avant

Éclairage au sol avec projection de logo S par technologie LED [9TF]



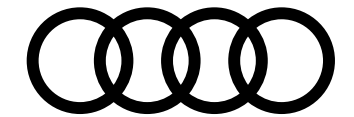

Audi SQ7

Équipements en plus des équipements de série sur l'Audi Q7



Sécurité passive du véhicule : protection des occupants

Alarme antivol [7AL]

- Surveillance périmétrique des ouvrants (portières, capot avant et hayon)
- Fonction "safelock" : empêche l'ouverture des portes de l'intérieur dès que le véhicule a été verrouillé
- Protection volumétrique de l'habitacle (désactivable)
- Protection antiremorquage par capteur d'angle d'inclinaison
- Alarme sonore indépendante de la tension de bord

Système avancé de contrôle de pression des pneus [7K3]

- Mesure en temps réel durant la marche véhicule de la pression de chaque pneu
- Reconnaissance des roues complètes hiver Audi
- Avertissement visuel et sonore en cas de baisse de pression sur une ou plusieurs roues
- Affichage sur système d'information du conducteur / MMI de l'état de pression et température de chaque roue pendant le trajet



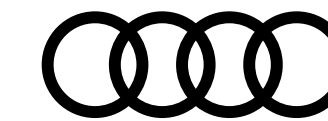

Audi SQ7

Équipements en plus des équipements de série sur l'Audi Q7



Sécurité active du véhicule : système d'assistance à la conduite

Pack Assistance Stationnement [PCV]

- Audi parking system plus avec protection latérale active
- Caméras périphériques 360° [KA6] :
 - 4 caméras périphériques grand angle couvrent l'intégralité de la zone tout autour du véhicule
 - Différentes perspectives pour manœuvres plus aisées
 - Contrôle des caméras via le système MMI
 - Visualisation virtuelle en 3D du véhicule et de son environnement (orientable, modulable et zoomable)
- Assistant de stationnement [7X5]:
 - Assiste par des manœuvres appropriées lors du stationnement et de la sortie des places de parking
 - Recherche à l'aide de capteurs à ultrasons les places de parking en diagonale et les places longitudinales appropriées
 - Calcule le créneau idéal pour les places en diagonale (en marche avant ou arrière) et les places longitudinales
 - Accomplit les opérations de braquage de façon automatique

Équipements techniques

Préparation attelage [1D7]

permet de pré-équiper le véhicule en vue de la pose ultérieure d'un attelage en accessoire



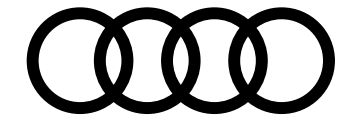

Teintes extérieures

Teinte vernie

Blanc Carrare [0Q0Q]

Teintes métallisées

Argent Satellite [F0F0]

Blanc Glacier [2Y2Y]

Gris Samouraï [3M3M]

Noir Mythic [0E0E]

Teinte nacrée

Gris Daytona [6Y6Y]

Teinte Audi Exclusive

Audi Exclusive [Q0Q0]

	S line [WCE]	Avus [WAF]	Avus extended [WPA]	SQ7
Blanc Carrare [0Q0Q]	Gratuit	Gratuit	Gratuit	Gratuit
Argent Satellite [F0F0]	1 250 €	1 250 €	1 250 €	1 250 €
Blanc Glacier [2Y2Y]	1 250 €	1 250 €	1 250 €	1 250 €
Gris Samouraï [3M3M]	—	1 250 €	1 250 €	—
Noir Mythic [0E0E]	1 250 €	1 250 €	1 250 €	1 250 €
Gris Daytona [6Y6Y]	1 250 €	—	—	1 250 €
Audi Exclusive [Q0Q0]	5 300 €	5 300 €	5 300 €	5 300 €

Teinte vernie



Blanc Carrare [0Q0Q]

Teintes métallisées



Argent Satellite [F0F0]



Blanc Glacier [2Y2Y]



Gris Samouraï [3M3M]



Noir Mythic [0E0E]

Teinte nacrée



Gris Daytona [6Y6Y]

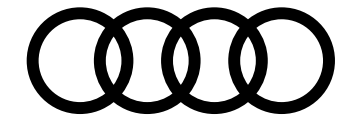

Design extérieur

Boîtiers de rétroviseurs extérieurs

Laqués dans la teinte carrosserie [6FA]

Finition Aluminium "Optik" [6FC]

Noir Profond (teinte unie) [6F]

Attention : Oblige le pack esthétique noir [4ZD] et les rails de toit laqués noir [3S2]

Finition Carbone [6FQ]

Rampes de pavillon

Rampes de pavillon en aluminium anodisé [3S1]

Rampes de pavillon laquées noires [3S2]

Attention : Seulement en combinaison avec le pack esthétique nior [4ZD]

S line [WCE]	Avus [WAF]	Avus extended [WPA]	SQ7
S	S	S	—
—	—	—	S
125 €	—	125 €	125 €
850 €	—	—	850 €
S	S	S	S
Gratuit	—	Gratuit	Gratuit

Boîtiers de rétroviseurs extérieurs



Laqués dans la teinte carrosserie [6FA]



Noir Profond (teinte unie) [6F]



Finition Carbone [6FQ]

Rampes de pavillon



Rampes de pavillon en aluminium anodisé [3S1]



Rampes de pavillon laquées noires [3S2]

S : proposé en série, — : non proposé.

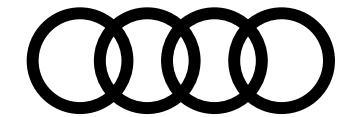

Design extérieur

Packs extérieurs

Pack extérieur aluminium brillance [4ZB]

Baguettes décoratives le long du pavillon et sur les cadres de vitres en finition aluminium anodisé

Pack Esthétique Noir [4ZD]

Apporte une touche extérieure laquée noire sur les éléments suivants :

- Calandre Singleframe
- Baguettes décoratives encadrant les vitres latérales
- Baguettes décoratives des pare-chocs avant et arrière
- Baguette décorative entre les feux arrière

Attention : Oblige les rampes de pavillon laquées noires [3S2]

Pack Esthétique Noir plus [4ZP]

Anneaux Audi à l'avant et à l'arrière ainsi qu'inscription sur la calandre et le capot de coffre laqués en noir brillant

Attention : Comprend tous les éléments du pack esthétique noir [4ZD]
Force la suppression du logo modèle [2Z0]

Pack carbone [6FM]

Le pack comprend :

- Rétroviseurs extérieurs en carbone
- Pare-chocs arrière avec habillage carbone
- Enjoliveurs de bas de portières en carbone

Étriers de frein laqués en rouge [PH1]

Uniquement disponible sur la motorisation 50 TDI

Attention : Incompatible avec version 7 places [PE1]

Étriers de frein laqués en rouge [PC2]

Uniquement disponible sur la motorisation 55 TFSI

S line [WCE]	Avus [WAF]	Avus extended [WPA]	SQ7
S	S	S	S
850 €	—	600 €	850 €
1 100 €	—	850 €	1 100 €
2 700 €	—	—	2 700 €
500 €	—	—	—
500 €	—	—	S

Packs extérieurs



Pack Extérieur aluminium brillance [4ZB]



Pack Esthétique Noir [4ZD]



Pack Esthétique Noir plus [4ZP]



Pack carbone [6FM]



Étriers de freins laqués en rouge [PH1], [PC2]

S : proposé en série, — : non proposé.

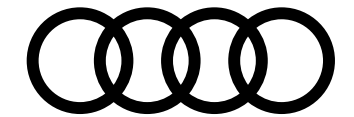

Jantes

19"

Jantes aluminium 19" design 5 branches en étoile [44Q]

Pneus 255/55 R 19

Jantes aluminium 19" coulé style 5 branches en V [CH6]

Pneus 255/55 R 19

20"

Jantes aluminium 20" design 5 branches style turbine [45X]

Pneus 285/45 R 20

Jantes aluminium 20" design 10 branches en étoile [F06]

Finition contrastée grise et partiellement polies

Pneus 285/45 R 20

21"

Jantes aluminium 21" Audi Sport design 5 branches doubles [42P]

style "V" en finition contrastée grise et partiellement polies

Pneus 285/40 R 21

Jantes aluminium 21" Audi Sport design 5 branches doubles [F62]

en finition Titane mat / brillant

Pneus 285/40 R 21

S line [WCE]	Avus [WAF]	Avus extended [WPA]	SQ7	SQ7 Pack Compétition Plus [WD6]
S	—	—	—	—
—	S	—	—	—
1 200 €	1 200 €	S	S	—
1 200 €	1 200 €	Gratuit	—	—
2 500 €	2 500 €	1 300 €	2 550 €	S
3 110 €	—	1 910 €	2 810 €	260 €



19" 5 branches en étoile [44Q]



19" 5 branches en V [CH6]



20" 5 branches, style turbine [45X]



20" 10 branches en étoile [F06]



21" 5 branches doubles [42P]



21" 5 branches doubles [F62]

S : proposé en série, — : non proposé.

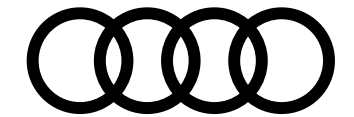

Jantes

21"... suite

Jantes aluminium 21" Audi Sport design 5 branches [V32]

style "Blade" en finition contrastée grise
Pneus 285/40 R 21

Jantes aluminium 21" Audi Sport design 10 branches [V34]

style étoile en finition contrastée brillante/noire
Pneus 285/40 R 21

22"

Jantes aluminium 22" Audi Sport design 5 branches style "Edge" [F07]

Finition platine mate
Pneus 285/35 R 22

Jantes aluminium 22" Audi Sport design 5 branches style "V" [C7P]

Finition contrastée brillante / titane mate
Pneus 285/35 R 22

Jantes aluminium 22" Audi Sport design 5 branches style "Trapèze" [C7W]

Finition contrastée brillante / noire anthracite
Pneus 285/35 R 22

Jantes aluminium 22" Audi Sport design 5 branches style "V" [54K]

en finition noire brillante
Pneus 285/35 R 22

S line [WCE]	Avus [WAF]	Avus extended [WPA]	SQ7	SQ7 Pack Compétition Plus [WD6]
3 110 €	3 110 €	1 910 €	2 810 €	260 €
3 110 €	—	1 910 €	2 810 €	260 €
3 860 €	—	2 660 €	—	—
3 990 €	—	2 790 €	3 690 €	1 140 €
3 990 €	—	2 790 €	3 690 €	1 140 €
—	—	—	3 690 €	1 140 €



21" 5 branches [V32]



21" 10 branches [V34]



22" 5 branches style "Edge" [F07]



22" 5 branches style "V" [C7P]



22" 5 branches style "Trapèze" [C7W]



22" design 5 branches style "V" [54K]

S : proposé en série, — : non proposé.

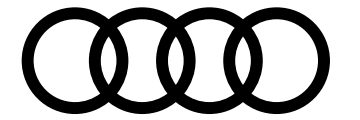

Sièges

En fonction des finitions

Sièges Standards [Q1A]

Sièges Sport [Q1D]

Sièges Sport "S" [Q4Q]

Sièges à Contours Individuels [PS8]

S line [WCE]	Avus [WAF]	Avus extended [WPA]	SQ7
—	S	—	—
S	—	—	S
1 375 €	—	—	1 375 €
—	—	S	—



Sièges Standards [Q1A]



Sièges Sport [Q1D]



Sièges Sport "S" [Q4Q]



Sièges à Contours Individuels [PS8]



S : proposé en série, — : non proposé.

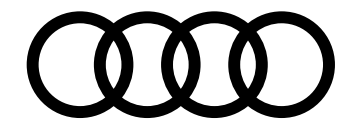

Selleries

En fonction des finitions

Sièges Standards [Q1A]

Cuir Cricket [N5A]

					S line [WCE]	Avus [WAF]	Avus extended [WPA]	SQ7
Coloris intérieur								
Code interieur	Assise centrale/côtés	Surpiqûres	Tableau de bord haut/bas	Tapis - Moquette /ciel de pavillon				
FZ	Noir/Noir	-	Noir/Noir	Noir/Argent Lunaire	—		—	—
QV	Gris Métropole/ Gris Métropole	-	Noir/ Gris Métropole	Gris Métropole/ Argent Lunaire	—	Au choix	—	—
Sièges Sport [Q1D]								
Dinamica Fréquence / cuir [N5K] avec embossage "S" sur dossiers avant								
EI	Noir/Noir	Gris Roche	Noir/Noir	Noir/Noir	S	—	—	—
Cuir Valcona [N1V] avec embossage "S" sur dossiers avant								
EI	Noir/Noir	Gris Roche	Noir/Noir	Noir/Noir	1 425 €	—	—	S
Sièges Sport "S" [Q4Q]								
Cuir Valcona avec embossage "S" [NOQ] sur dossiers avant et surpiqûres design losanges								
EI	Noir/Noir	Gris Roche	Noir/Noir	Noir/Noir	1 425 €	—	—	Gratuit
OQ	Gris Rotor/ Gris Rotor	Anthracite	Noir/Noir	Noir/Noir	—	—	—	Gratuit
XU	Rouge Arras/ Rouge Arras	Anthracite	Noir/Noir	Noir/Noir	—	—	—	Gratuit

Sièges Standards [Q1A]



[N5A] - FZ



[N5A] - QV

Sièges Sport [Q1D]



[N5K] - EI



[N1V] - EI

Sièges Sport "S" [Q4Q]



[NOQ] - EI



[NOQ] - OQ



[NOQ] - XU

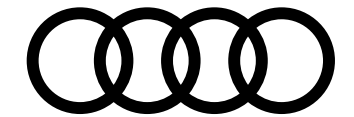

Selleries

En fonction des finitions

Sièges à Contours Individuels [PS8]

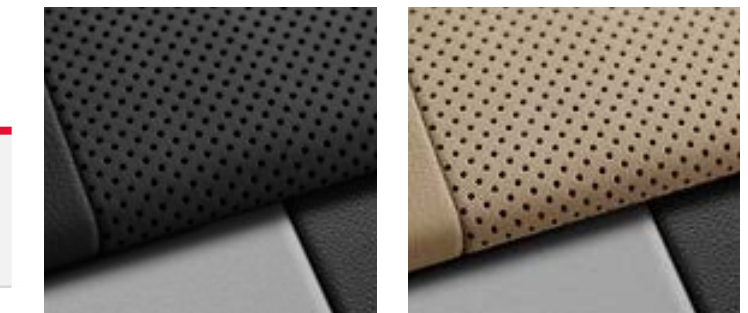

[NOK] - FZ

[NOK] - MJ



[NOK] - ML

[NOK] - QV

Sièges à Contours Individuels [PS8]

Cuir Valcona / cuir Cricket perforé [NOK]

Attention : Oblige les sièges ventilés [4D3] / [4D8]

Coloris intérieur					S line [WCE]	Avus [WAF]	Avus extended [WPA]	SQ7
Code interieur	Assise centrale/côtés	Surpiqûres	Tableau de bord haut/bas	Tapis - Moquette /ciel de pavillon				
FZ	Noir/Noir	-	Noir/Noir	Noir/Argent Lunaire	—	—		—
MJ	Beige Saïga/ Beige Saïga	-	Noir/Noir	Noir/Argent Lunaire	—	—	Au choix	—
ML	Brun Okapi/ Brun Okapi	-	Noir/Noir	Noir/Argent Lunaire	—	—		—
QV	Gris Métropole/ Gris Métropole	-	Noir/ Gris Métropole	Gris Métropole/ Argent Lunaire	—	—		—

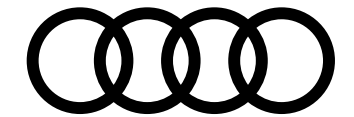

Volants

Volants en cuir multifonction avec palettes

Volant Sport en cuir / design 3 branches [1XW]

Volant Sport en cuir chauffant / design 3 branches [1XP]

Attention : Sur S Line, Compétition et SQ7, oblige la prise de l'option Pack Assistance Route [PCC]

Volant Sport à méplat et contour en cuir [2PF]

Attention : Incompatible avec le Pack Assistance Route [PCC]

S line [WCE]	Avus [WAF]	Avus extended [WPA]	SQ7
—	S	—	—
Gratuit	250 €	S	Gratuit
S	—	—	S



Volant Sport en cuir / design 3 branches [1XW]



Volant Sport en cuir chauffant design 3 branches [1XP]



Volant Sport à méplat et contour en cuir [2PF]

S : proposé en série, — : non proposé.

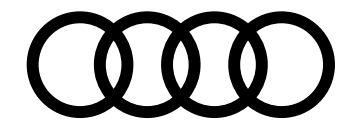

Inserts décoratifs

Sur tableau de bord, contre-portes et console centrale. Inclus inserts style aluminium

Applications décoratives

Aluminium mat brossé [5TG]

Aluminium Spectre [7TF]

Bois de frêne gris [7TM]

Bois de frêne veiné gris-brun naturel [7TL]

Carbone "Vektor" [7TS]

S line [WCE]	Avus [WAF]	Avus extended [WPA]	SQ7
S	—	—	S
—	S	—	—
700 €	175 €	S	175 €
—	175 €	Gratuit	—
—	—	—	1 050 €

Applications décoratives



Aluminium mat brossé [5TG]



Aluminium Spectre [7TF]



Bois de frêne gris [7TM]



Bois de frêne veiné gris-brun naturel [7TL]



Carbone "Vektor" [7TS]

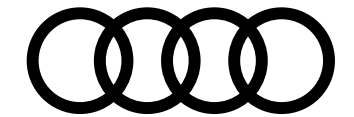

Options

Châssis, transmission et suspensions

Direction intégrale (4 roues directrices) [0N5]

Fonctionnalités :

- Si vitesse < 50 km/h : braquage en sens inverse des essieux avant/arrière => plus grande agilité / meilleure prise en main du véhicule / réduction d'1 mètre du rayon de braquage
- Si vitesse > 50 km/h : braquage des essieux dans le même sens => améliore la réactivité tout en contribuant à accroître la dynamique de conduite et la stabilité du véhicule

Ce système fonctionne à partir de 8 km/h

Pack Châssis "Advanced" [PHZ]

Permet d'augmenter la dynamique et le confort de conduite et garantir une extraordinaire sensation de conduite

Comprend :

- Stabilisation anti-roulis active [1P7]
- Direction intégrale [0N5]

Attention : Seulement compatible avec la suspension adaptative penumatique Sport [2MA]

Adaptive Air Suspension [1BK]

- Suspension pneumatique à régulation électronique avec amortisseurs adaptatifs en continu sur les 4 roues
- Réglage automatique de la garde au sol et l'amortissement du véhicule
- Correction d'assiette + fonction lift manuelle avec abaissement arrière pour faciliter le chargement
- Réglage des différents modes via l'Audi drive select

Adaptive Air Suspension Sport [2MA]

- Châssis Sport sur base de la suspension Adaptive Air
- Amortissement plus ferme, selon le mode, véhicule surbaissé jusqu'à 15 mm par rapport à la suspension Adaptive Air
- Réglage des différents modes via l'Audi drive select

S line [WCE]	Avus [WAF]	Avus extended [WPA]	SQ7
1 450 €	—	1 450 €	S
5 450 €	—	5 450 €	S
—	2 550 €	S	—
S	—	300 €	—

S : proposé en série, — : non proposé.

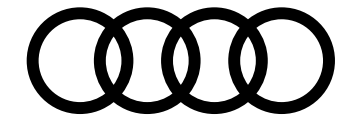

Options

	S line [WCE]	Avus [WAF]	Avus extended [WPA]	 SQ7
Design intérieur				
Ciel de pavillon en tissu noir [6NQ]	S	400 €	400 €	S
Ciel de pavillon en Dinamica noir [PL2] Attention : Inclut les pare-soleil extensibles noirs [5XL] Oblige la prise des équipements Bang & Olufsen Premium Sound System avec son 3D [9VS] ou Bang & Olufsen Advanced Sound System avec son 3D [8RF]	—	—	1 850 €	1 850 €
Ciel de pavillon en Dinamica (Argent Lunaire ou Beige Lin selon intérieur sélectionné) [PL6] Attention : Inclut les doubles pare-soleil assortis à la couleur intérieure [5XL] Oblige la prise des équipements Bang & Olufsen Premium Sound System avec son 3D [9VS] ou Bang & Olufsen Advanced Sound System avec son 3D [8RF]	—	—	1 850 €	—
Éléments de l'habitacle supérieurs en cuir et inférieurs en simili-cuir [7HR] - Casquette de tableau de bord incluant panneau d'affichage tête haute en cuir - Accoudoirs de portières en fonction du code intérieur choisi - Baguette de console centrale en simili-cuir	2 350 €	2 350 €	S	2 350 €
Éléments de l'habitacle étendus en cuir [7HL] - Partie supérieure du tableau de bord incluant panneau d'affichage tête haute (si commandé) en cuir - Accoudoirs de portières en cuir - Rebords de portières avant / arrière en cuir - Baguette de console centrale en cuir Attention : Uniquement en combinaison avec les rideaux pare-soleil manuels pour les vitres de portières arrière / manuels dans le hayon [3Y3] Incompatible avec version 7 places [PE1]	3 750 €	—	1 000 €	3 750 €

S : proposé en série, — : non proposé.

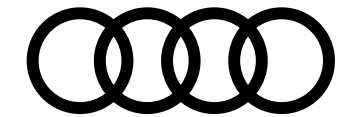

Options

Sièges

Version 7 places / 3ème rangée de sièges [PE1]

Comprend les fonctionnalités de la banquette arrière plus [5KA]

Ajoute une 3ème rangée de sièges :

- 2 sièges à l'arrière avec fixations pour sièges enfants ISOFIX / Top Tether
- 2 sièges arrière additionnels rabattables séparément et électriquement
- Les sièges rabattus créent un plancher de chargement plat
- Accès confort optimisé (basculement vers l'avant) pour la 2^{ème} rangée
- Inclut ceintures de sécurité à limiteur de tension (homologation Groupe III)
- La 3^{ème} rangée peut accueillir sans siège-enfant des enfants à partir de 7 ans/1,30m

Attention :

- Incompatible avec la roue de secours [1G1]
- Oblige la suspension adaptative pneumatique [1BK] / [2MA]
- Incompatible avec les éléments d'habitacle en cuir étendu [7HL] et les rideaux pare-soleil [3Y3]

Sièges avant à réglages électriques + fonction mémoires pour siège conducteur [PV3]

Attention : Oblige les fonctions mémoires pour rétroviseurs extérieurs [6XL]

Sièges avant à réglages électriques + fonction mémoires pour les deux sièges avant [PV6]

Attention : Oblige les fonctions mémoires pour rétroviseurs extérieurs [6XL]

S line [WCE]	Avus [WAF]	Avus extended [WPA]	 SQ7
1 325 €	1 325 €	1 325 €	1 325 €
400 €	S	—	—
650 €	250 €	S	S

S : proposé en série, — : non proposé.

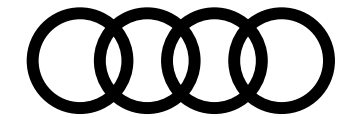

Options

Sièges... suite

Appuie-tête variables pour sièges avant [5ZC]

NB : Déjà inclus dans les sièges à contours individuels [PS8].

Incompatibles avec sièges Sport Plus [Q4Q]

Sièges avant et arrière chauffants [4A4]

- Chauffe la partie centrale des assises et des dossiers ainsi que les bourrelets latéraux avec sellerie en cuir, sièges Sport et sièges Sport S
- Réglage séparé sur plusieurs positions côtés conducteur et passager avant et sur le pupitre de climatisation
- Réglage séparé sur plusieurs positions pour les sièges extérieurs arrière

Attention : Seulement disponible en combinaison avec la climatisation quatre zones [9AE]

Ventilation des sièges à l'avant [4D3]

- Ventilation active de la partie centrale de l'assise et du dossier pour les sièges conducteur et passager avant
- Réglable sur 3 niveaux directement sur la commande de la climatisation
- Protection contre le refroidissement par chauffage automatique

Attention : avec la ventilation de sièges, le cuir des sièges avant et extérieurs arrière est perforé

Sur la finition S Line [WCE] : seulement en combinaison avec les sièges Sport "S" [Q4Q]

Fonction massage et ventilation pour sièges avant [4D8]

- Comprend les fonctions de ventilation des sièges avant [4D3]
- Massage de la musculature à l'aide de 10 coussins pneumatiques intégrés aux sièges avant
- 7 programmes de massage : vagues, battements, étirements, détente, épaules, activation et vitalisation
- 3 intensités de réglages via l'appui lombaire avec bouton de massage direct intégré ou via le MMI

Attention : Oblige les sièges à contours individuels [PS8] avec la sellerie cuir Valcona/Cricket perforée [NOK]

Sur la finition S Line [WCE] : seulement en combinaison avec les sièges Sport "S" [Q4Q]

S line [WCE]	Avus [WAF]	Avus extended [WPA]	SQ7
175 €	175 €	S	S
475 €	475 €	S	475 €
1 375 €	—	S	1 375 €
1 700 €	—	325 €	1 700 €

S : proposé en série, — : non proposé.

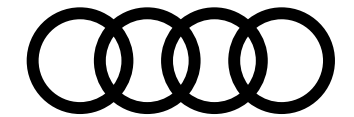

Options

	S line [WCE]	Avus [WAF]	Avus extended [WPA]	 SQ7
Confort et vie à bord				
Allume-cigare et cendrier sur la console centrale à l'avant [9]D]	75 €	—	75 €	75 €
Filet de séparation [3CX] - Se fixe à la carrosserie ou au dossier de banquette arrière rabattue - Utile en cas de dossier de banquette arrière relevé ou rabattu (totalement ou partiellement) - Filet amovible	125 €	—	S	125 €
Système de glissières avec kit de fixation pour coffre [3GN] Dans le coffre, avec barre télescopique, sangle de maintien et œillets de fixation à positionnement variable permettant de subdiviser le coffre comme on le souhaite et de maintenir les objets	350 €	—	—	350 €
Rideaux pare-soleil manuels pour vitres latérales arrière et lunette arrière [3Y3] Attention : Incompatible avec version 7 places [PE1]	375 €	375 €	375 €	375 €
Climatisation automatique confort 4 zones [9AE] En plus de la climatisation automatique 2 zones de série, elle offre les fonctions suivantes : - Température et répartition d'air gauche/droite à l'arrière, réglables séparément - Diffuseurs d'air sur les montants de pavillon centraux - Commande tactile de la climatisation à l'arrière - Régulation efficace des zones de climatisation grâce à la reconnaissance des occupants - Mode de recyclage automatique par détecteur de pollution et réglage asservi à la position du soleil - Filtre anti-allergènes empêchant l'entrée de la poussière et des odeurs - Utilisation de la chaleur résiduelle	1 000 €	—	S	S
Pack Qualité de l'air [2V9] - Comprend ioniseur d'air et aromatisation - Réduit la concentration de particules et germes nocifs présents dans l'air - Améliore la qualité de l'air dans l'habitacle - Aromatisation de l'habitacle pour garantir une sensation de fraîcheur avec 2 parfums raffinés (Eté et Hiver) et 4 intensités de diffusion différentes en fonction des préférences individuelles Attention : Seulement compatible avec la climatisation automatique 4 zones [9AE]	500 €	—	500 €	500 €

S : proposé en série, — : non proposé.

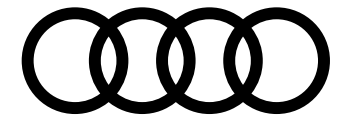

Options

Confort et vie à bord... suite

Chauffage / Ventilation stationnaire [PK6]

- Chauffage : réchauffe l'habitacle et dégivre les vitres sans avoir à démarrer le moteur
- Ventilation stationnaire : apporte de l'air frais et abaisse la température intérieure
- Les deux fonctions peuvent être activées à l'aide d'une minuterie et d'une télécommande à fréquence radio séparée
- Une gestion intelligente avec minuterie et programmation du temps de départ calcule la durée de chauffage idéale en temps et énergie
- 2 modes de chauffage au choix
- Le chauffage stationnaire peut être confortablement programmé à partir de l'application smartphone myAudi

Tapis de coffre variable repliable [6S]

pour le coffre, velours d'un côté et gomme de l'autre

Attention : incompatible avec version 7 places [PE1]

Vitrage acoustique pour les vitres de portières et vitres latérales [VW0]

S line [WCE]	Avus [WAF]	Avus extended [WPA]	 SQ7
—	—	—	1 925 €
—	—	—	125 €
625 €	S	S	625 €

S : proposé en série, — : non proposé.

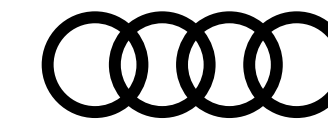

Options



Découvrez toutes les vidéos dédiées sur notre chaîne
 YouTube

Assistance à la conduite

Pack Assistance Stationnement [PCV]

- Audi parking system plus avec protection latérale active
- Caméras périphériques 360° [KA6] :
 - 4 caméras périphériques grand angle couvrent l'intégralité de la zone tout autour du véhicule
 - Différentes perspectives pour manoeuvres plus aisées
 - Contrôle des caméras via le système MMI
 - Visualisation virtuelle en 3D du véhicule et de son environnement (orientable, modulable et zoomable)
- Assistant de stationnement [7X5] :
 - Assiste par des manoeuvres appropriées lors du stationnement et de la sortie des places de parking
 - Recherche à l'aide de capteurs à ultrasons les places de parking en diagonale et les places longitudinales appropriées
 - Calcule le créneau idéal pour les places en diagonale (en marche avant ou arrière) et les places longitudinales
 - Accomplit les opérations de braquage de façon automatique.

Attention : Oblige l'option Sièges à réglages électriques + fonction mémoire conducteur [PV3] ou [PV6]

Pack Assistance Ville [PCM]

Ensemble de fonctions d'assistance spécialement conçues pour la circulation en milieu urbain.

Le pack comprend :

- Assistant de croisement [JX1]
- Assistant de changement de voie [7Y1]
- Avertisseur de sortie
- Alerte de trafic transversal arrière
- Audi pre sense rear [7W3]

Pack Assistance Route [PCC]

Ensemble de fonctions d'assistance dédiées à la conduite sur routes et pour les longs trajets :

- Assistant de conduite adaptatif incluant assistant de conduite en embouteillage
- Assistant de maintien de la vitesse adaptatif [8T5]
- Avertissement de franchissement de ligne incluant assistant de freinage d'urgence [6I6]
- Assistant d'efficience
- Assistant de changement de direction. Assistant d'évitement d'urgence
- Assistant de feux de route [8G1]

Attention : Incompatible avec le volant à méplat [2PF]

S line [WCE]	Avus [WAF]	Avus extended [WPA]	 SQ7
1 350 €	1 350 €	1 350 €	S
1 500 €	S	S	1 500 €
2 100 €	2 100 €	S	2 100 €

S : proposé en série, — : non proposé.

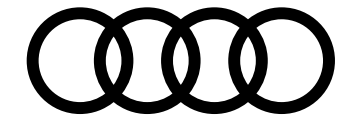

Options

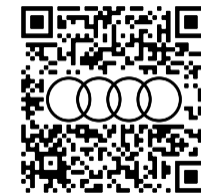

Découvrez toutes les vidéos dédiées sur notre chaîne
 YouTube

Audio, Navigation, Connectivité et Infodivertissement

Audi Virtual Cockpit Plus [9S9]

Permet d'avoir différents nouveaux modes d'affichage sur l'écran de l'Audi virtual cockpit en fonction des besoins du conducteur

Audi Phone Box [9ZE]/[GB1]

- Situé au niveau de l'accoudoir central à l'avant
- Limite le rayonnement nocif à l'intérieur du véhicule
- Améliore la qualité de réception en passant pas l'antenne extérieure
- Dimensions maximum du téléphone admissible : 170 mm × 87 mm
- Fonction de téléphone de voiture via lecteur de carte SIM ou en profil rSAP (selon compatibilité téléphone)
- Chargement batterie téléphone par prise USB ou sans fil par induction (standard Qi)
- Avertissement en cas d'oubli du téléphone
- Affichage de l'état de charge sur l'écran du MMI

Bang & Olufsen Premium Sound System avec son 3D [9VS]

- 17 haut-parleurs incluant des haut-parleurs au son 3D, un haut-parleur central et un subwoofer
- Amplificateur à 16 canaux d'une puissance totale de 730 watts
- Acoustique enveloppante grace au nouveau son tridimensionnel pour les sieges avant
- Haut-parleurs supplémentaires situés dans les montants avant ainsi que des haut-parleurs medium
- Technologie "Symphoria" développée par l'institut Fraunhofer (sonorité tridimensionnelle)
- Fonction "surround 3D"

S line [WCE]	Avus [WAF]	Avus extended [WPA]	SQ7
200 €	—	200 €	200 €
625 €	S	S	S
1 450 €	1 450 €	S	S

S : proposé en série, — : non proposé.

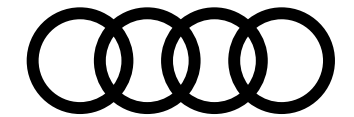

Options

Audio, Navigation, Connectivité et Infodivertissement... suite

Bang & Olufsen Advanced Sound System avec son 3D [8RF]

- 23 haut-parleurs incluant des haut-parleurs au son 3D
- Haut-parleur central + subwoofer avec étage de sortie séparé
- Protection en aluminium exclusive
- Haut-parleur central + 2 lentilles acoustiques à déploiement automatique situées sur le tableau de bord
- Compensation dynamique des bruits ambiants
- Amplificateurs BeoCore à 23 canaux avec ICE Power
- Puissance totale de 1 920 watts
- Volume sonore asservi à la vitesse
- Acoustique enveloppante grâce au nouveau son en 3D
- Technologie 3D Symphoria

Lecteur CD / DVD [7D5]

- Monté dans la boîte à gants
- Compatible avec formats de fichiers MP3, WMA et AAC

Affichage tête haute (Head-Up Display) [KS1]

- Affiche sur le pare-brise, directement dans le champ de vision du conducteur, la vitesse ainsi que d'autres informations pertinentes d'équipements en option tels que les systèmes d'assistance et la navigation ou des signaux d'avertissement
- Réglable en hauteur, en luminosité et en rotation ; il permet un affichage contrasté en couleur évitant le plus possible de quitter la route des yeux

	S line [WCE]	Avus [WAF]	Avus extended [WPA]	SQ7
Bang & Olufsen Advanced Sound System avec son 3D [8RF]	7 700 €	—	6 250 €	6 250 €
Lecteur CD / DVD [7D5]	200 €	—	200 €	200 €
Affichage tête haute (Head-Up Display) [KS1]	1 750 €	S	S	1 750 €

S : proposé en série, — : non proposé.

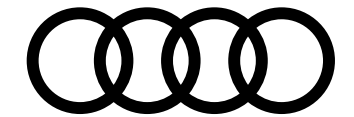

Options

Audio, Navigation, Connectivité et Infodivertissement... suite

Prise USB pour les passagers arrière [UE8]

(prises USB embarquées au format Type C)

Attention : seulement compatible avec la climatisation automatique 4 zones [9AE]

Réception TV numérique (avec système CI+ Pay-TV) [Q0B]

- Réception de chaînes télévisées numériques TNT (normes DVB-T2) non cryptées
- Standards de réception libre (MPEG-2, MPEG-4 ou MPEG-5) + chaînes audio DVB-T2
- Fonctions Teletext et Electronic Program Guide (EPG)
- Réception TV asservie à la disponibilité d'un réseau numérique local

Attention : Pas d'image pendant la conduite (son uniquement)

Accès au véhicule et clés

Clé confort incluant déverrouillage du coffre par capteur et couvre-coffre électrique (sans Safelock) [PGC]

- Accès et démarrage du véhicule mains libres (keyless access)
- Déverrouillage du véhicule en appuyant sur la poignée d'une portière (avec clé à proximité)
- Verrouillage du véhicule depuis l'extérieur en effleurant l'une des touches tactiles se trouvant sur chaque poignée de portière
- Déverrouillage du hayon via la touche ""coffre"" de la télécommande ou via la poignée du coffre ou en simulant un mouvement de coup de pied dans la zone à l'arrière du véhicule
- Couvre-coffre électrique avec protection du seuil de chargement en acier inoxydable

Attention : Seulement en combinaison avec un pack Éclairage LED intérieur [QQ1] / [QQ2]

Clé confort incluant déverrouillage du coffre par capteur et couvre-coffre électrique (sans Safelock)

+ Alarme antivol [PG3]

Reprend toutes les fonctionnalités de la clé confort [PGC] avec en plus :

- Surveillance périmétrique des ouvrants (portières, capot avant et hayon)
- Fonction ""Safelock"" : empêche l'ouverture des portes de l'intérieur dès que le véhicule a été verrouillé
- Protection volumétrique de l'habitacle (désactivable)
- Protection antiremorquage par capteur d'angle d'inclinaison
- Alarme sonore indépendante de la tension de bord

S line [WCE]	Avus [WAF]	Avus extended [WPA]	SQ7
200 €	200 €	200 €	S
2 225 €	—	2 225 €	2 225 €
1 225 €	S	S	—
1 850 €	625 €	625 €	S

S : proposé en série, — : non proposé.

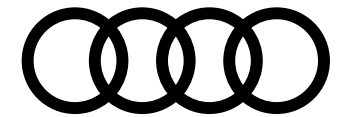

Options

Accès au véhicule et clés.. suite

Clé Audi connect (Smartkey) [2F1]

Votre smartphone se transforme en clé numérique pour votre véhicule

Permet de gérer les fonctionnalités suivantes :

- Verrouillage/Déverrouillage du véhicule : en positionnant le téléphone à proximité de la poignée de portière
- Démarrage du moteur : en plaçant l'appareil sur le support universel pour téléphone portable situé sur l'accoudoir central à l'avant
- La clé Audi connect fonctionne avec la technologie Near Field Communication (NFC)
- Possibilité d'attribuer jusqu'à 5 clés numériques différentes via l'application myAudi
- Comprend une carte compatible NFC

Attention : Oblige un compte myAudi activé avec un utilisateur principal authentifié.

Seulement compatible avec téléphones équipés de la technologie NFC (smartphones Android) + installation de l'application gratuite "myAudi" disponible en téléchargement.

Seulement compatible avec une clé confort [PGC] / [PG3]

Télécommande programmable "HomeLink" [VC2]

- Unité de commande/émetteur intégrée au véhicule
- Permet l'ouverture télécommandée de portes de garage et de portails extérieurs
- Télécommande à fréquence radio programmable
- Mémorisation possible de 8 portes de garage et portails maximum

Attention : Compatibilité de votre télécommande à vérifier sur www.homelink.com

Ouverture et fermeture assistées des portières (soft close) [GZ2]

- Ouverture et fermeture confortable et sécurisée des portières
- Ferme automatiquement les portières si elles ont été mal fermées grâce à un servomoteur

Attention : Oblige pack Éclairage intérieur à LED [QQ1] / [QQ2]

S line [WCE]	Avus [WAF]	Avus extended [WPA]	SQ7
200 €	S	S	S
300 €	—	300 €	300 €
800 €	800 €	800 €	800 €

S : proposé en série, — : non proposé.

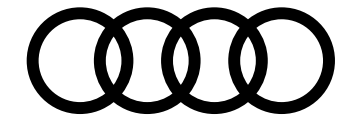

Options

Vision et éclairage

Pack Éclairage Ambiance LED multicolore [QQ2]

En plus du pack Éclairage LED [QQ1] comprend :

- 6 profils de couleur prédéfinis
- 1 profil de couleur supplémentaire interactif et personnalisable parmi une gamme de 30 couleurs
- Réglage séparé des teintes lumineuses de contours et d'ambiance
- Éclairage des zones suivantes : vide-poches de portières avant/arrière, contour des portières avant/arrière, tissu des portières avant/arrière, console centrale à l'avant, contour de la console centrale à l'avant
- Éclairage de contour avec inscription quattro éclairée ou anneaux Audi éclairés (sur traction avant) sur le tableau de bord côté passager avant
- Éclairage d'ambiance du tableau de bord

Éclairage au sol avec projection de logo par technologie LED [9TF]

Attention : Pour la finition S Line [WCE], projection du logo S

Fonction mémoire pour rétroviseurs extérieurs [6XL]

Attention : Seulement compatible avec les fonctions mémoire de sièges [PV3] / [PV6]

Toit panoramique en verre [3FU]

- En deux parties ; commande électrique pour relever et ouvrir la partie avant en verre, zone en verre teinté
- Incluant un pare-soleil réglable électriquement pour les passagers avant et arrière
- Fermeture confort de l'extérieur par télécommande à fréquence radio
- Assure une excellente luminosité ; améliore la climatisation de l'habitacle grâce à un système d'aération efficace
- Coupe-vent intégré réduisant les bruits de vent quand le toit est ouvert

	S line [WCE]	Avus [WAF]	Avus extended [WPA]	SQ7
Pack Éclairage Ambiance LED multicolore [QQ2]	300 €	S	S	S
Éclairage au sol avec projection de logo par technologie LED [9TF]	300 €	300 €	300 €	S
Fonction mémoire pour rétroviseurs extérieurs [6XL]	Gratuit	S	S	S
Toit panoramique en verre [3FU]	2 200 €	2 200 €	S	S

S : proposé en série, — : non proposé.

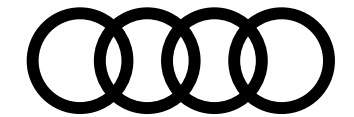

Options

Vision et éclairage... suite

Pare-soleil extensible avec miroir de courtoisie éclairé côté conducteur et passager avant [5XL]

S line [WCE]	Avus [WAF]	Avus extended [WPA]	SQ7
—	—	125 €	S

Pare-brise chauffant avec vitrage confort climatique et acoustique [4GR]

- Pare-brise dégivrant avec vitrage confort climatique/acoustique
- Garantit l'absence de buée sur le pare-brise grâce à un chauffage à plat sans fil chaud gênant dans le champ de vision
- Comprend les balais d'essuie-glace dégivrants
- Commande via la climatisation automatique confort
- Revêtement réfléchissant du pare-brises réduit l'échauffement de l'habitacle en cas de fort ensoleillement

Attention : Seulement compatible avec l'Audi Phone Box [9ZE]

725 €	—	725 €	725 €
-------	---	-------	-------

Lave-phares haute pression [8X1]

Attention : Fonction déjà incluse dans les projecteurs Matrix LED avec Audi Laser Light [PXB]

400 €	400 €	400 €	S
-------	-------	-------	---

Essuie-glace adaptatifs à l'avant et à l'arrière avec buses de lavage intégrées [9PF]

525 €	S	S	525 €
-------	---	---	-------

Projecteurs HD Matrix LED avec Audi Laser Light [PXB]

En plus des fonctions contenues avec les projecteurs Matrix LED [PXC], comprend:

Technologie Audi Laser Light :

- À partir de 70 km/h, un faisceau laser complète les feux de route à LED
- Augmente le confort et la sécurité grâce à une portée deux fois plus étendue
- Reconnaissable par l'éclairage d'ambiance à LED bleu et l'élément "X" dans les projecteurs
- Animations dynamiques spécifiques de la fonction Coming Home/Leaving Home
- Lave-phares haute pression [8X1]

1 300 €	1 300 €	1 300 €	1 300 €
---------	---------	---------	---------

S : proposé en série, — : non proposé.

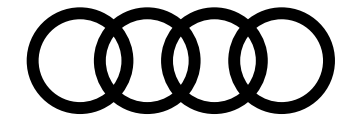

Options

Vision et éclairage... suite

Assistant de vision nocturne [9R1]

- Améliore la visibilité dans l'obscurité par une visualisation électronique de l'environnement de la voie de circulation
- Assiste le conducteur lors de conduites nocturnes par l'affichage de son environnement extérieur grâce à une caméra thermique
- Les personnes et animaux sauvages de grande taille sont marqués en jaune dans le système d'information du conducteur
- En cas de danger les risques détectés sont marqués en rouge, un triangle de présignalisation s'affiche et un avertissement sonore retentit
- Activation automatique en cas d'obscurité si les feux de croisement sont allumés ou si le bouton d'éclairage rotatif se trouve en mode "Auto"
- En cas de détection d'une personne, mise en évidence par un phare qui s'allume brièvement à 3 reprises (feu de marquage piéton)
- Si le véhicule est équipé de l'affichage tête haute [KS1] : affichage supplémentaire des avertissements dans l'affichage tête haute

Attention : Oblige l'option Laves phares à haute pression [8X1]

Sécurité

Systeme avancé de contrôle de pression des pneus [7K3]

- Mesure en temps réel durant la marche véhicule de la pression de chaque pneu
- Reconnaissance des roues complètes hiver Audi
- Avertissement visuel et sonore indique en cas de baisse de pression sur une ou plusieurs roues
- Affichage sur système d'information du conducteur / MMI de l'état de pression et température de chaque roue pendant le trajet

Airbags latéraux arrière [4X4]

- Pour sièges extérieurs de la 2ème rangée
- Complètent les airbags latéraux à l'avant et le système d'airbags de tête

Audi pre sense® Pack arrière [4X9]

- Airbags latéraux arrière
- Système d'airbags de tête
- Prétensionneurs de ceintures arrière réversibles (permet un resserrement préventif des ceintures de sécurité en cas de danger)

Attention : Uniquement en combinaison avec pre sense basic [7W1] ou Pack Assistance Ville [PCM]

S line [WCE]	Avus [WAF]	Avus extended [WPA]	SQ7
2 700 €	—	2 700 €	2 700 €
375 €	375 €	375 €	S
500 €	500 €	500 €	500 €
—	—	—	800 €

S : proposé en série, — : non proposé.

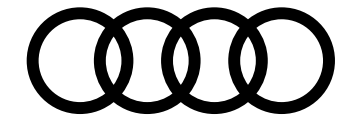

Options

Equipements techniques

Préparation attelage [1D7]

permet de pré-équiper le véhicule en vue de la pose ultérieure d'un attelage en accessoire

Attention : Seulement compatible avec la suspension adaptative pneumatique [1BK] / [2MA]

Crochet d'attelage électrique [1D3]

- Avec rotule orientable électriquement
- Stabilisation d'attelage par le contrôle électronique de stabilisation (ESC)
- Col de cygne et boule en acier forgé
- Commande par touche dans le coffre
- La prise de remorque intégrée et pivotante permet le fonctionnement continu des appareils électriques installés dans la remorque ou la caravane, même pendant la conduite

Attention : Seulement compatible avec la suspension adaptative pneumatique [1BK] / [2MA]

Crochet d'attelage incluant dispositif de stabilisation de l'attelage (trailer assist) [1D9]

Reprend tous les éléments du crochet d'attelage [1D3] avec en plus le dispositif de stabilisation de l'attelage :

- Aide le conducteur à diriger la remorque lors d'une marche arrière
- Le conducteur ne doit pas stabiliser lui-même la remorque en permanence
- Lorsque le système est activé, il évite une collision entre le véhicule et la remorque
- La remorque peut être dirigée à l'aide de la commande tactile sur l'écran du MMI
- Compatible avec toutes les remorques à timon fixe
- Informations concernant l'attelage et l'état du système affichées sur l'écran du MMI

Attention : Oblige la sélection de suspensions adaptatives [1BK] ou [2MA]

Roue de secours temporaire pour vitesse maximale 80 km/h avec cric de levage [1S1 / 1G1]

Attention : Non compatible avec la version 7places [PE1]

Suppression de l'identification du modèle et de l'inscription de la puissance / technologie [2Z0]

	S line [WCE]	Avus [WAF]	Avus extended [WPA]	 SQ7
Préparation attelage [1D7]	450 €	450 €	450 €	S
Crochet d'attelage électrique [1D3]	1 250 €	1 250 €	1 250 €	800 €
Crochet d'attelage incluant dispositif de stabilisation de l'attelage (trailer assist) [1D9]	1 500 €	1 500 €	1 500 €	1 500 €
Roue de secours temporaire pour vitesse maximale 80 km/h avec cric de levage [1S1 / 1G1]	300 €	300 €	300 €	300 €
Suppression de l'identification du modèle et de l'inscription de la puissance / technologie [2Z0]	Gratuit	Gratuit	Gratuit	Gratuit

S : proposé en série, — : non proposé.

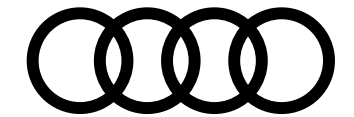

Pack Compétition Plus [WD6]

Teinte extérieure (incluse)

Choix parmi teintes

Gris Nardo [T3T3] (teinte exclusive avec ce pack) ou Gris Daytona [6Y6Y] ou Teintes métallisées

Design extérieur

Boîtiers de rétroviseurs extérieurs noirs [6F]

Jantes aluminium 21" Audi Sport design 5 branches doubles style "V" finition contrastée grise et partiellement polies [42P]

Pack Esthétique Noir plus [4ZP]

Logo Audi (anneaux) et inscriptions laqués en noir brillant. Inclus le pack Esthétique Noir [4ZD]

Attention : Oblige la suppression de toutes les inscriptions [2Z0] à l'arrière

Rampes de pavillon laquées noires [3S2]

Design intérieur

Intérieur Noir avec surpiqûres Rouge [UK]

Surpiqûres sur les sièges sport à l'avant et sur la banquette arrière, accoudoir central avant, accoudoirs de portes

Pack intérieur surpiqûres rouges [YYB]

Application décorative carbone "Vektor" [7TS]

Partie supérieure du pommeau de vitesse en carbone

Éléments de l'habitacle supérieurs en cuir et inférieurs en simili-cuir [7HR]

Sièges et selleries

Sièges Sport "S" [Q4Q]

Cuir Valcona avec embossage "S" sur dossiers avant et surpiqûres design losanges [NOQ]

Sécurité

Airbags latéraux arrière [4X4]

Design intérieur disponible sur le Pack Compétition Plus

Éléments de l'habitacle étendus en cuir [7HL]

Attention : Uniquement en combinaison avec les rideaux pare-soleil manuels pour les vitres de portières arrière / manuels dans le hayon [3Y3] et Incompatible avec version 7 places [PE1]

SQ7

6 000 €

1 000 €



S : proposé en série, — : non proposé.



Accessoires d'Origine Audi®

Pour un confort toujours plus optimal et une sécurité accrue, Audi vous propose un large panel d'accessoires, tous certifiés d'origine Audi.

Plus d'accessoires sur Audi Shopping World >



Transport

Barres de toit

Sac pour barres de toit

Coffre de toit noir

— Modèle 250 L (pour skis et bagages)

— Modèle 310 L (pour skis et bagages)

— Modèle 430 L (pour skis et bagages)

Porte-skis

— Porte-skis et snowboards (4 paires de skis ou 2 snowboards)

— Porte-skis et snowboards (6 paires de skis ou 4 snowboards)

Porte-vélo (1 vélo) pour barres de toit

Porte-vélo pour crochet d'attelage

Confort & Protection

Boîte de rangement pour coffre

Tapis de coffre

— Pour motorisations thermiques

Référence	Prix ⁽¹⁾ TTC
4M0-071-151	289 €
8R0-071-156-C	49 €
4K0-071-200- -Y9B	595 €
4K1-071-200- -Y9B	655 €
4K2-071-200- -Y9B	865 €
4M0-071-129	150 €
4M0-071-129-A	199 €
80A-071-128	149 €
4K0-071-105	625 €
8U0-061-109	45 €
4M0-061-182	110 €



Coffre de toit noir

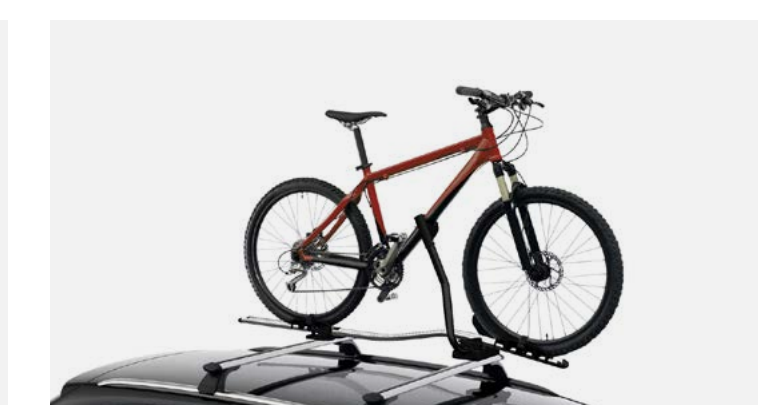

Porte-vélo toit

Les prix présentés dans cette brochure sont des tarifs conseillés clients au 1^{er} janvier 2022, exprimés en € TTC hors pose et hors main-d'œuvre dans la limite des stocks disponibles. Pour tout renseignement, rapprochez-vous de votre conseiller client chez votre Partenaire Audi Service.

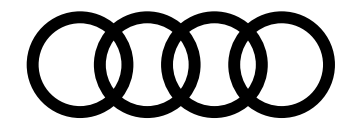

Accessoires d'Origine Audi®

Pour un confort toujours plus optimal et une sécurité accrue, Audi vous propose un large panel d'accessoires, tous certifiés d'origine Audi.

Plus d'accessoires sur Audi Shopping World >



Confort & Protection... suite

Cuve de coffre

Uniquement pour motorisation TDI

Jeu de 2 tapis caoutchouc avant

pour une protection toutes saisons

Protection de banquette pour chiens

S'installe sur la banquette arrière

Protection anti-rongeurs

Housse de protection

Marchepieds

Famille

Siège enfant Kidfix XP

Avec ISOFIX pour enfants de 15 à 36 kg - Coloris noir/rouge

Siège bébé Dualfix i-Size avec ISOFIX

Pour les enfants de leur naissance à 105 cm - Coloris noir/rouge - Système de rotation à 360°

Référence	Prix ⁽¹⁾ TTC
4M0-061-170	270 €
4M1-061-221-C -041	55 €
8X0-061-680-A	149 €
8U0-054-650	260 €
4M0-061-205	330 €
4M0-071-065	705 €
4M0-071-066	705 €
4M0-019-904- -EUR	390 €
4M0-019-902	735 €



Protection de banquette pour chiens



Protection anti-rongeurs

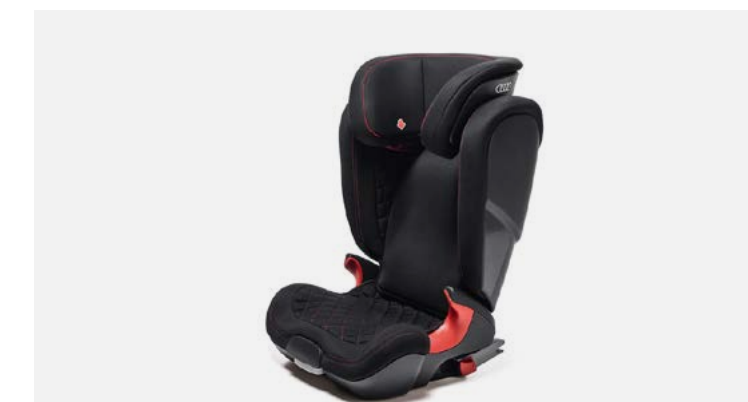

Siège enfant Kidfix XP



Siège bébé Dualfix i-Size

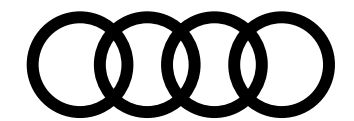

Accessoires d'Origine Audi®

Pour un confort toujours plus optimal et une sécurité accrue, Audi vous propose un large panel d'accessoires, tous certifiés d'origine Audi.

Plus d'accessoires sur Audi Shopping World >



Communication

Audi Entertainment mobile (Rear Seat Entertainment) :

L'Audi Entertainment mobile de 3ème génération promet le meilleur du divertissement avec une qualité d'image optimale grâce à son écran tactile 10 pouces, le tout dans le design progressiste d'Audi.

- Multitude de possibilités de raccordement (SD, USB 2.0, HDMI-IN, etc.)
- Accès à Internet si connexion avec un hotspot WiFi (par ex. via Audi wireless Internet access)
- L'appareil peut être placé dans le véhicule, sur le dossier des sièges avant, ou être employé en dehors du véhicule
- Uniquement avec préparation pour tablette RSE (9WQ)

– 1 écran

– 2 écrans

Design & Sportivité

Coques de rétroviseurs carbone avec Side Assist

Coques de rétroviseurs carbone sans Side Assist

Éclairage de seuil de porte :

projection des anneaux Audi à l'ouverture des portes (Nécessite le Pack éclairage)

Référence	Prix ⁽¹⁾ TTC
4M0-051-700	775 €
4M0-051-700-B	1 390 €
4M0-072-530-A -3Q0	669 €
4M0-072-530- -3Q0	669 €
4G0-052-133-G	129 €



Éclairage de seuil de porte



Audi Entertainment mobile

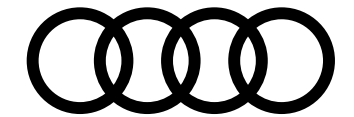

Caractéristiques techniques Q7 Essence / Diesel

Motorisation thermique

Puissance maxi en ch (kW) à tr/min

Nombre de cylindres / soupapes

Cylindrée (cm³)

Couple maxi en Nm à tr/min

Transmission

Transmission

Répartition puissance train avant / arrière

Boîte de vitesses automatique

Poids - volumes

Nombre de places

Poids à vide / Total maxi autorisé en charge (kg)

Remorque freinée sur rampe 12% / non freinée (kg) Suspension Classique
Suspension Adaptative

Garde au sol Suspension Classique / Adaptative (mm)

Passage de gué (mm)

Volume du coffre maximum banquettes arrière rabattues (l)

Réservoir du carburant (l)

Réservoir AdBlue (l)

Rayon de braquage (m)

Performances - Consommation

Vitesse maximale (km/h) sur circuit

Accélération de 0 à 100 km/h (s)

Carburant

Consommation cycles urbain / routier / mixte (l/100 km)

Émissions de CO₂ en cycle mixte (g/km)

Norme antipollution

Type Homologation

Start&Stop / Récupération d'énergie

Technologie hybride

55 TFSI (341 ch)		50 TDI (286 ch)	
341 (250) / 5 200 - 6 400		286 (210) / 3 500 - 4 000	
6 en "V" / 24		6 en "V" / 24	
2 995		2 967	
500 / 1 370 - 4 500		600 / 1 750 - 3 250	
intégrale quattro		intégrale quattro	
40 % / 60 %		40 % / 60 %	
Tiptronic à 8 rapports		Tiptronic à 8 rapports	
5	7	5	7
2 130 / 2 800	2 215 / 2 820	2 175 / 2 830	2 275 / 2 830
2 700 / 750	-	2 700 / 750	-
3 500 / 750	3 500 / 750	3 500 / 750	3 500 / 750
140 / 210		140 / 210	
500		500	
865 / 2 050	605 / 1 755	865 / 2 050	740 / 1 925
85		85	
-		24	
12,5		12,5	
250	250	241	
5,6	5,6	6,1	6,1
Super sans plomb ROZ 95		Diesel EN 590	
10,0 - 11,2	10,4 - 11,2	7,8 - 8,5	8,1 - 8,5
229-254	235-256	205-223	213-223
EU6		EU6	
WLTP 3		WLTP 3	
Oui / Oui		Oui / Oui	
Mild Hybrid 48V		Mild Hybrid 48V	

Depuis le 1er septembre 2018, les véhicules légers neufs sont réceptionnés en Europe sur la base de la procédure d'essai harmonisée pour les véhicules légers (WLTP), procédure d'essai permettant de mesurer la consommation de carburant et les émissions de CO₂, plus réaliste que la procédure NEDC précédemment utilisée.

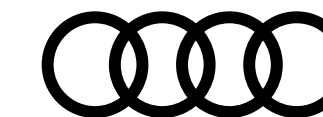

Caractéristiques techniques SQ7

	SQ7 (5 places)	SQ7 (7 places)
Motorisation		
Puissance maxi en ch (kW) à tr/mn	507 ch (373) / 5 500	507 ch (373) / 5 500
Nombre de cylindres / soupapes	8 en "V" / 32	8 en "V" / 32
Cylindrée (cm ³)	3 996	3 996
Couple maxi (Nm) à tr/mn	770 / 2 000 - 4 000	770 / 2 000 - 4 000
Transmission		
Transmission	intégrale quatre	intégrale quatre
Répartition puissance train avant / arrière	40% / 60%	40% / 60%
Boîte de vitesses automatique	Tiptronic à 8 rapports	Tiptronic à 8 rapports
Poids - volumes		
Nombre de places	5	7
Poids à vide / Total maxi autorisé en charge (kg)	2 275 / 2 925	2 340 / 3 095
Remorque freinée sur rampe 8% / 12% / non freinée (kg)	3 500 / 2700 / 750	-
Garde au sol (mm)	210	210
Passage de gué (mm)	500	500
Volume du coffre maximum (l)	803	705
Volume du coffre maximum banquettes arrières rabattues (l)	2 050	1 925
Volume du réservoir de carburant (l)	85	85
Rayon de braquage (m)	12,5	12,5
Performances		
Vitesse maximale (km/h) sur circuit	250	250
Accélération de 0 à 100 km/h (s)	4,1	4,1
Consommation		
Carburant	Super sans plomb, ROZ 98	Super sans plomb, ROZ 98
Consommation en cycle mixte (WLTP) (l/100 km)	12,0 - 12,3	12,2 - 12,7
Émissions de CO ₂ (WLTP) (g/km)	275-290	275-290
Type d'homologation	WLTP Act III	WLTP Act III
Norme antipollution	EU6	EU6
Start/Stop / Récupération d'énergie	Oui / Oui	Oui / Oui
Technologie hybride	Non	Non

Les véhicules Diesel sont équipés d'un réservoir d'AdBlue.

- À partir du 1er mars 2020, les taxes sont calculées sur la base des émissions de CO₂ WLTP.

- Depuis le 1er septembre 2018, les véhicules légers neufs sont réceptionnés en Europe sur la base de la procédure d'essai harmonisée pour les véhicules légers (WLTP), procédure d'essai permettant de mesurer la consommation de carburant et les émissions de CO₂, plus réaliste que la procédure NEDC précédemment utilisée.

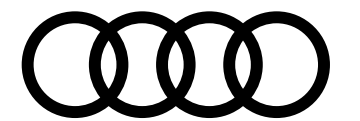

Caractéristiques techniques Q7 - 5 places

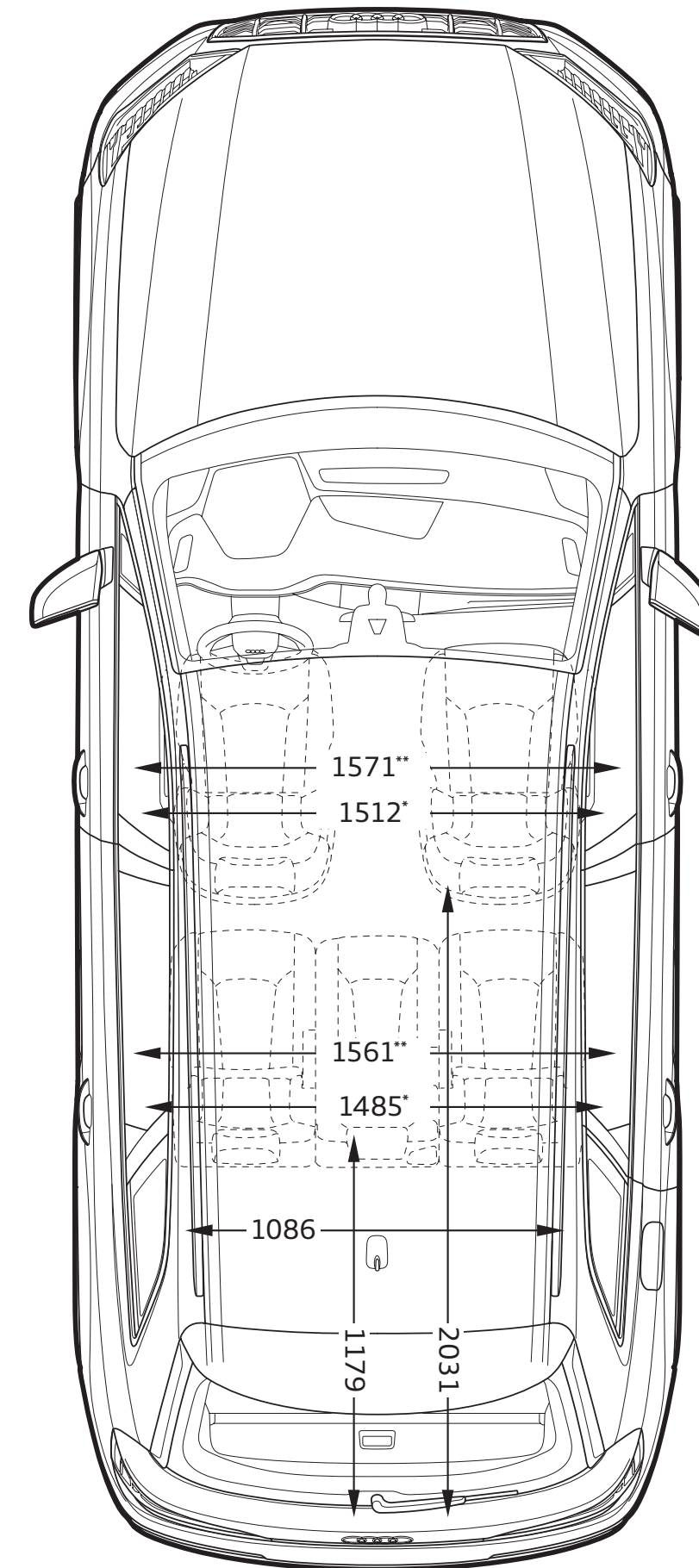
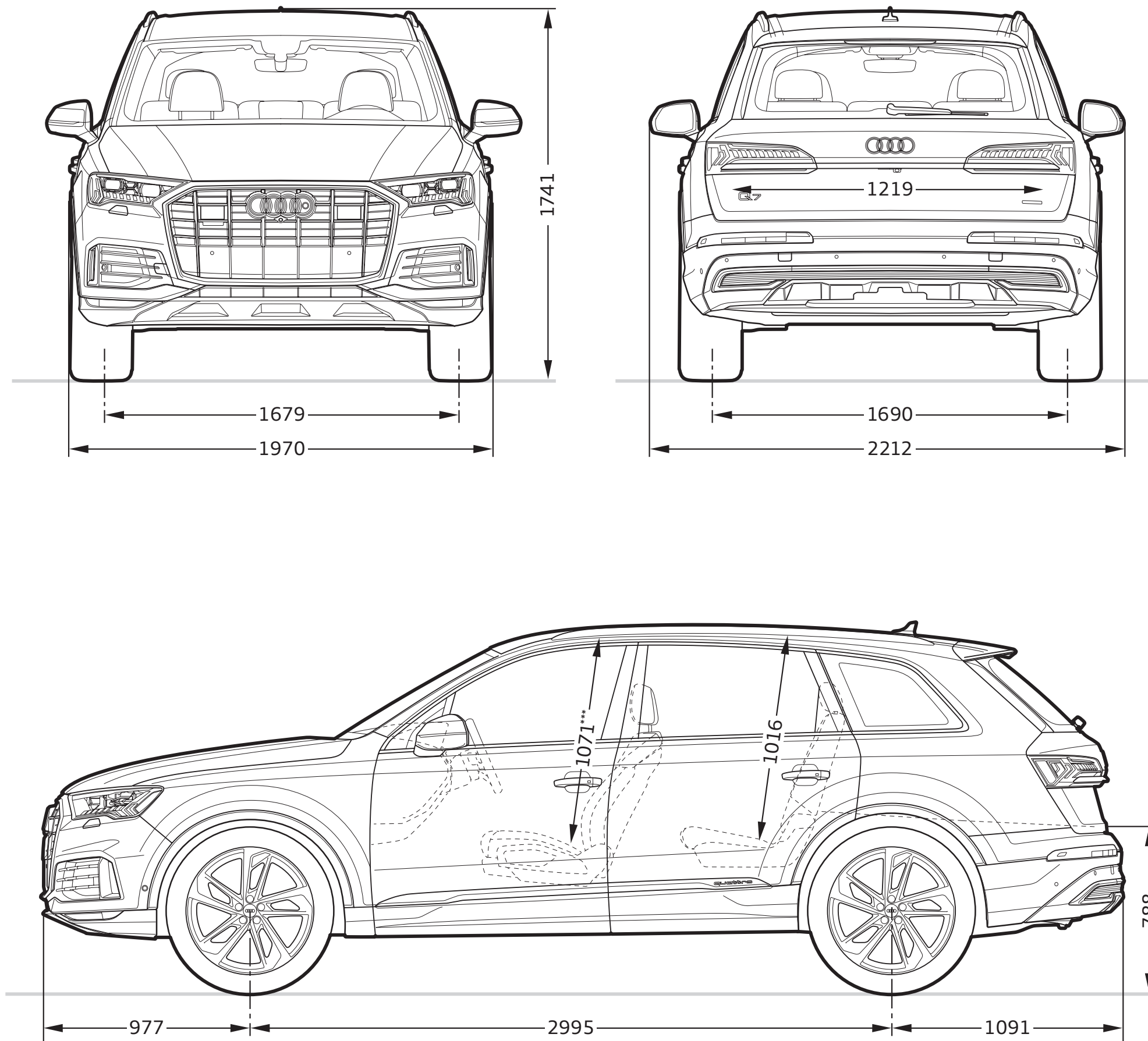

Toutes les cotes sont indiquées en millimètres. ⁽¹⁾Largeur aux épaules. ⁽²⁾Largeur aux coudes. ⁽³⁾Espace maximum au-dessus de la tête.

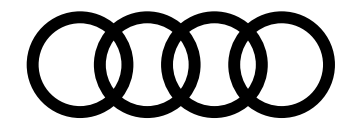

Caractéristiques techniques SQ7 (5 places)

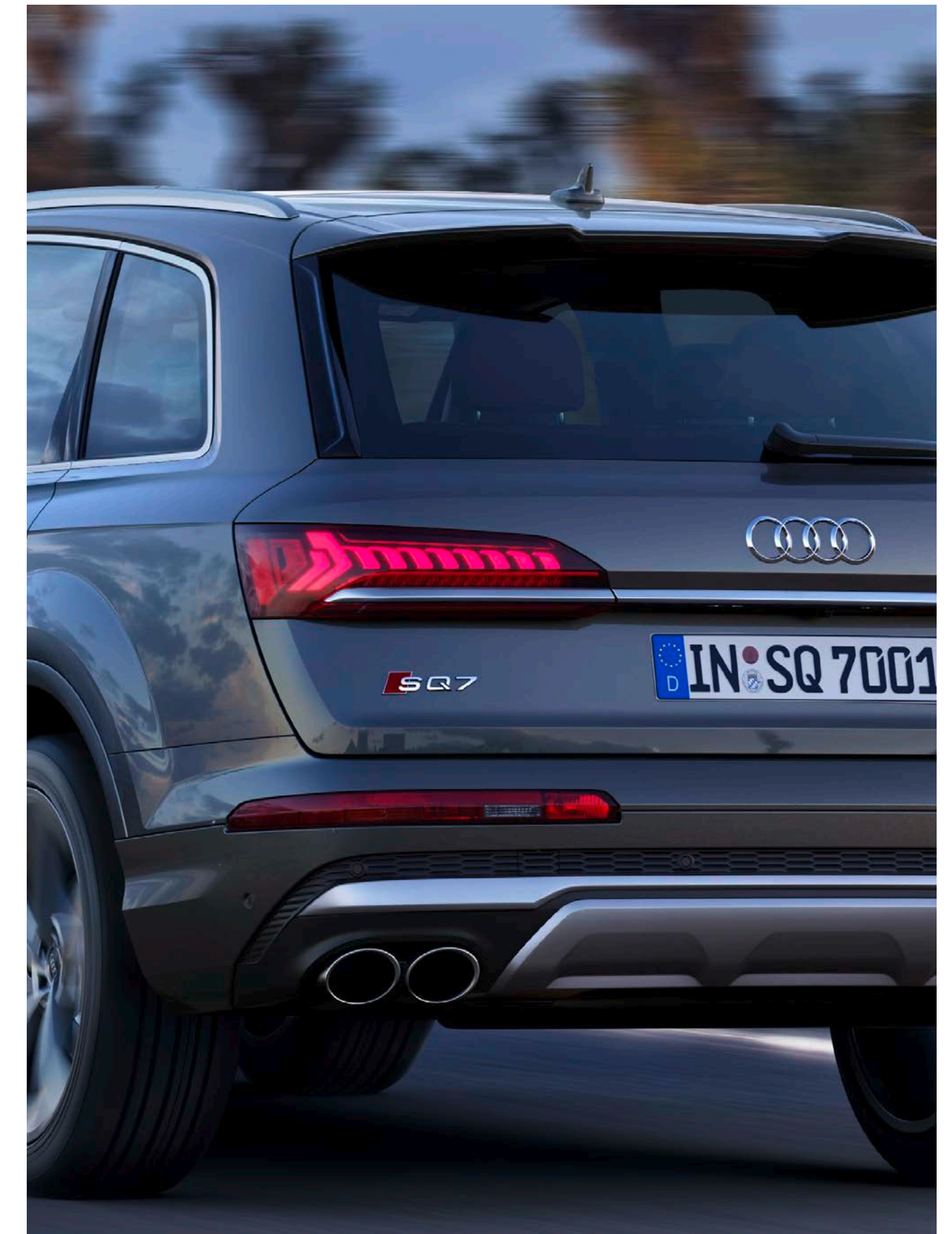
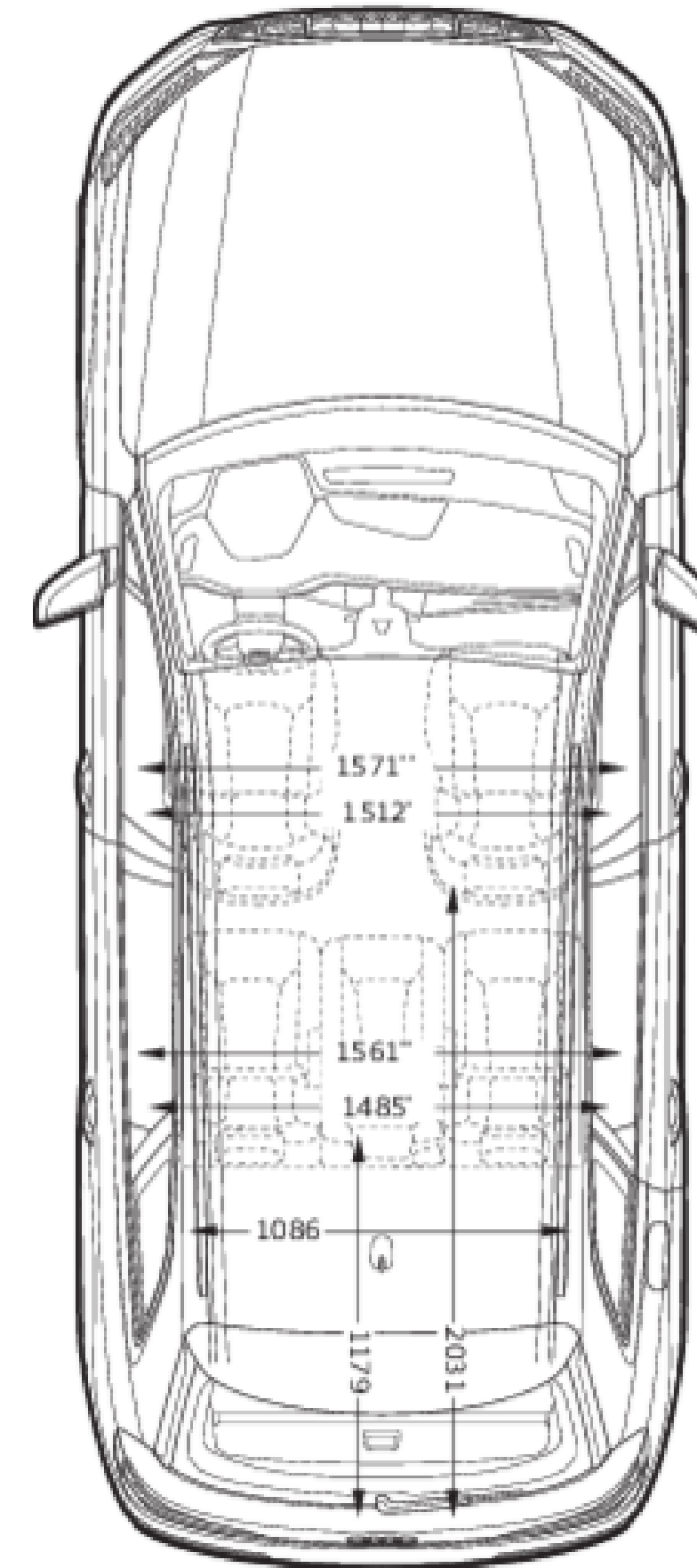
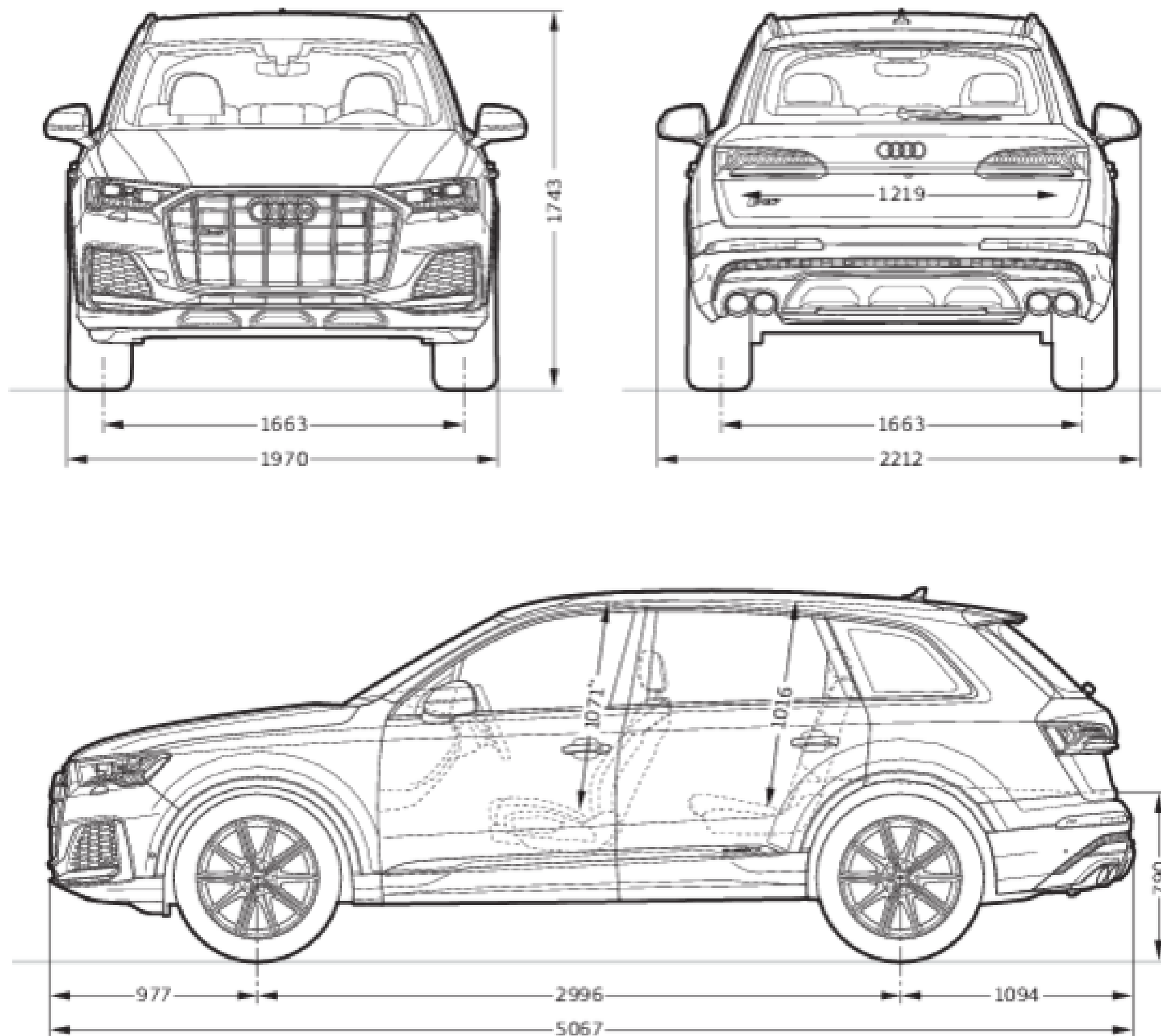

Toutes les cotes sont indiquées en millimètres. * Espace maximum au-dessus de la tête. ** Largeur de l'habitacle (incluant les accoudoirs). *** Largeur d'épaules.

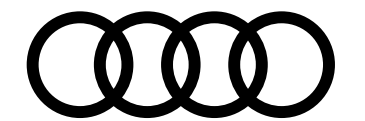

Caractéristiques techniques Q7 - 7 places

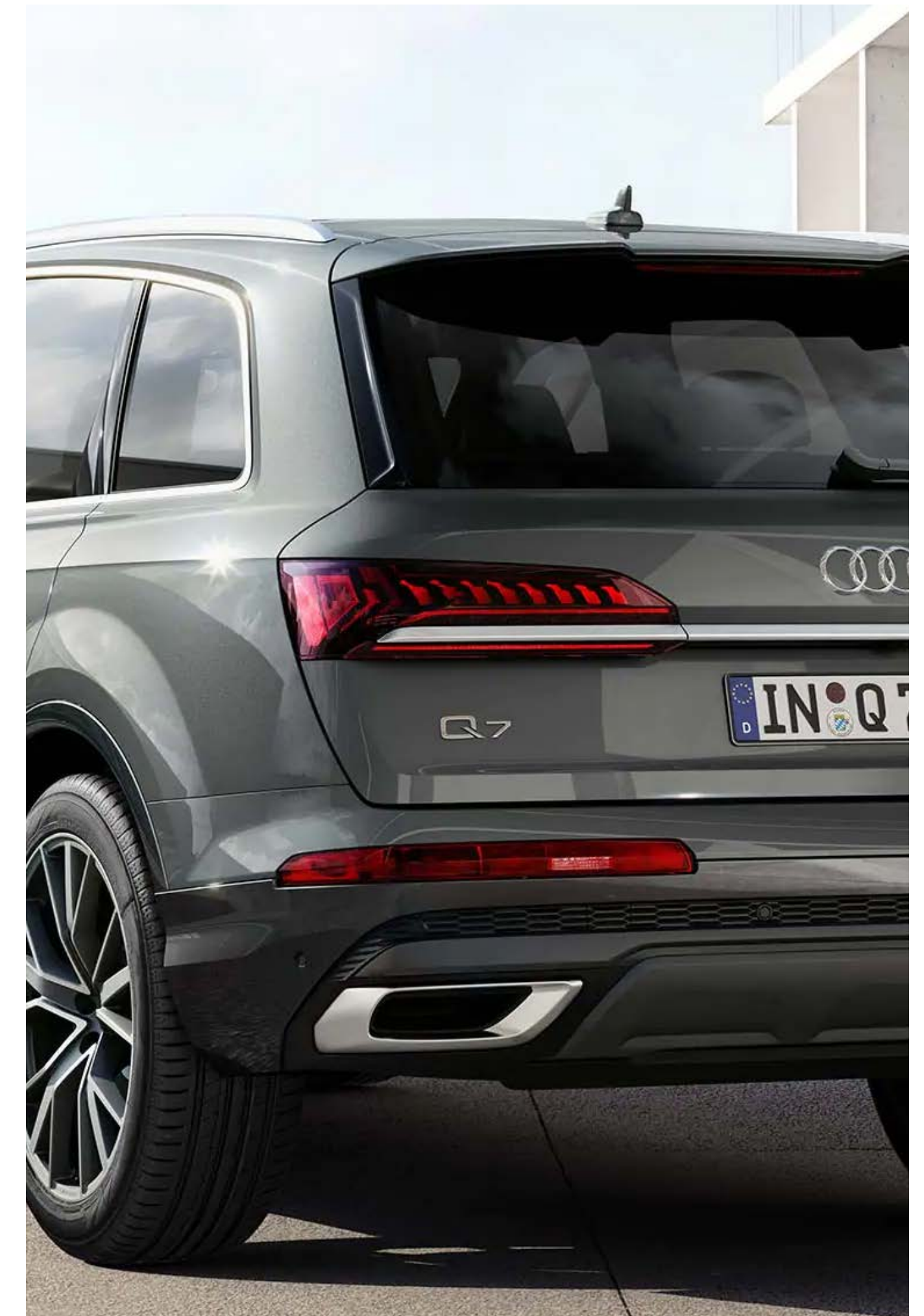
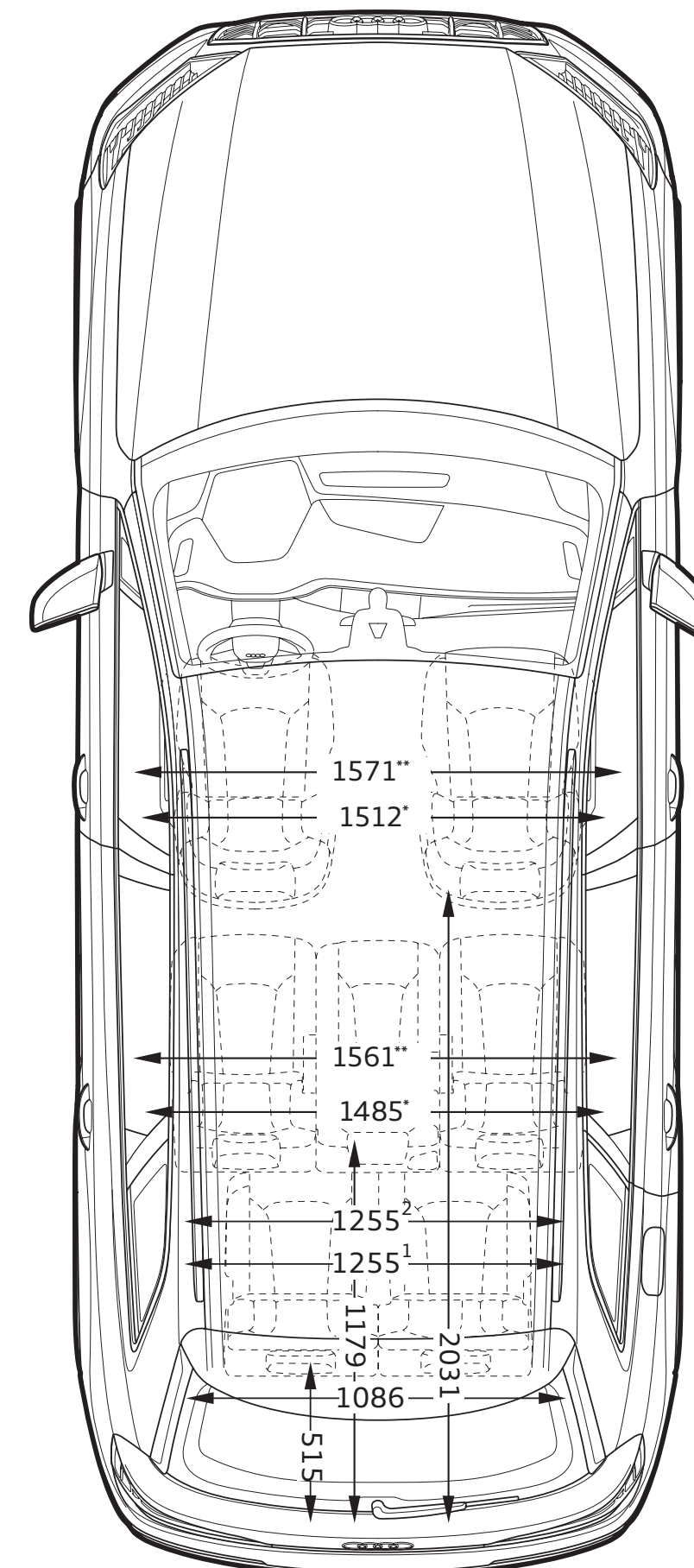
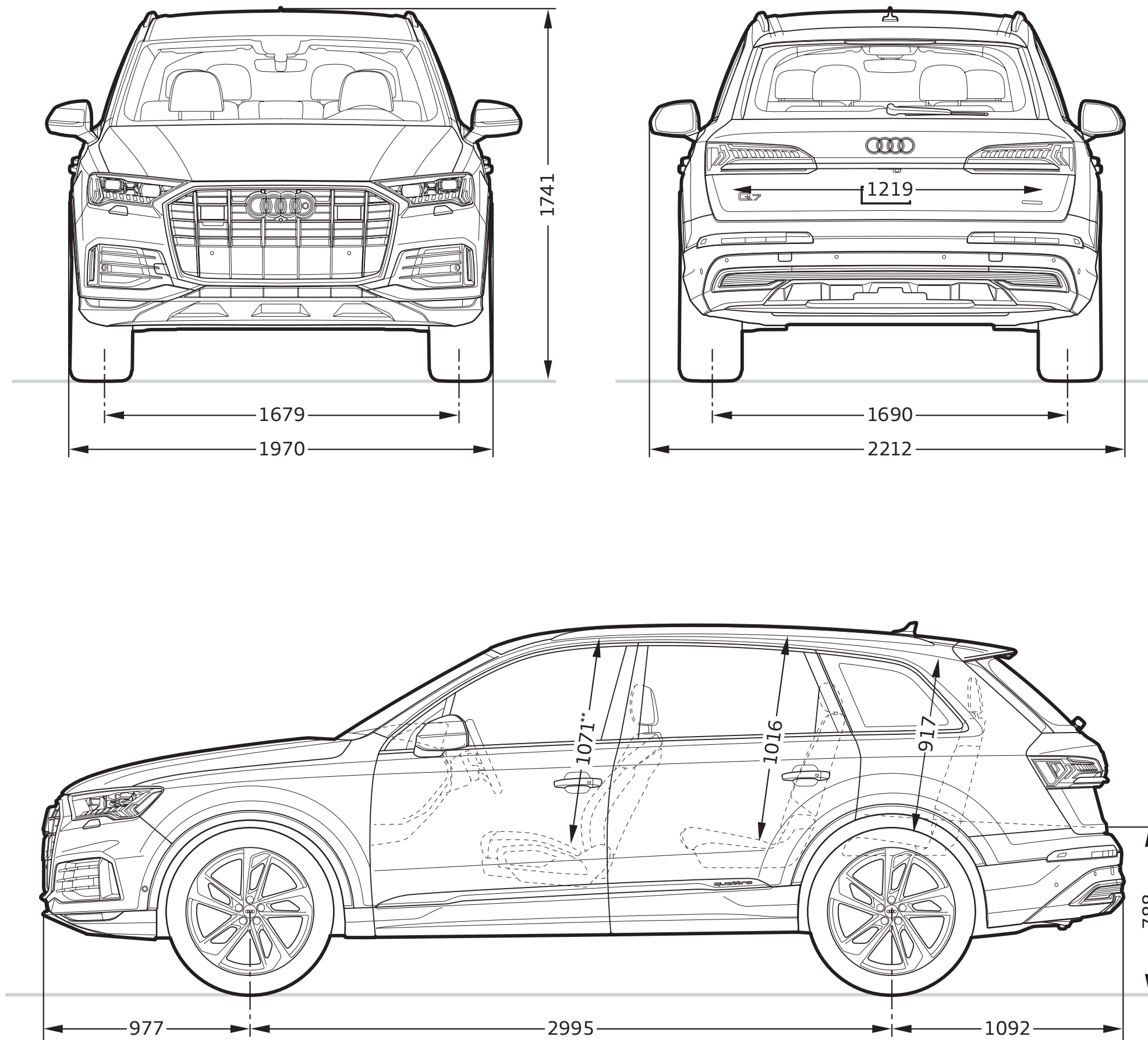

Toutes les cotes sont indiquées en millimètres. ⁽¹⁾Largeur aux épaules. ⁽²⁾Largeur aux coudes. ⁽³⁾Espace maximum au-dessus de la tête.

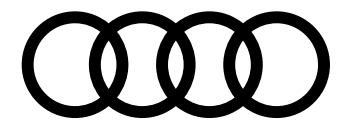

Caractéristiques techniques SQ7 (7 places)

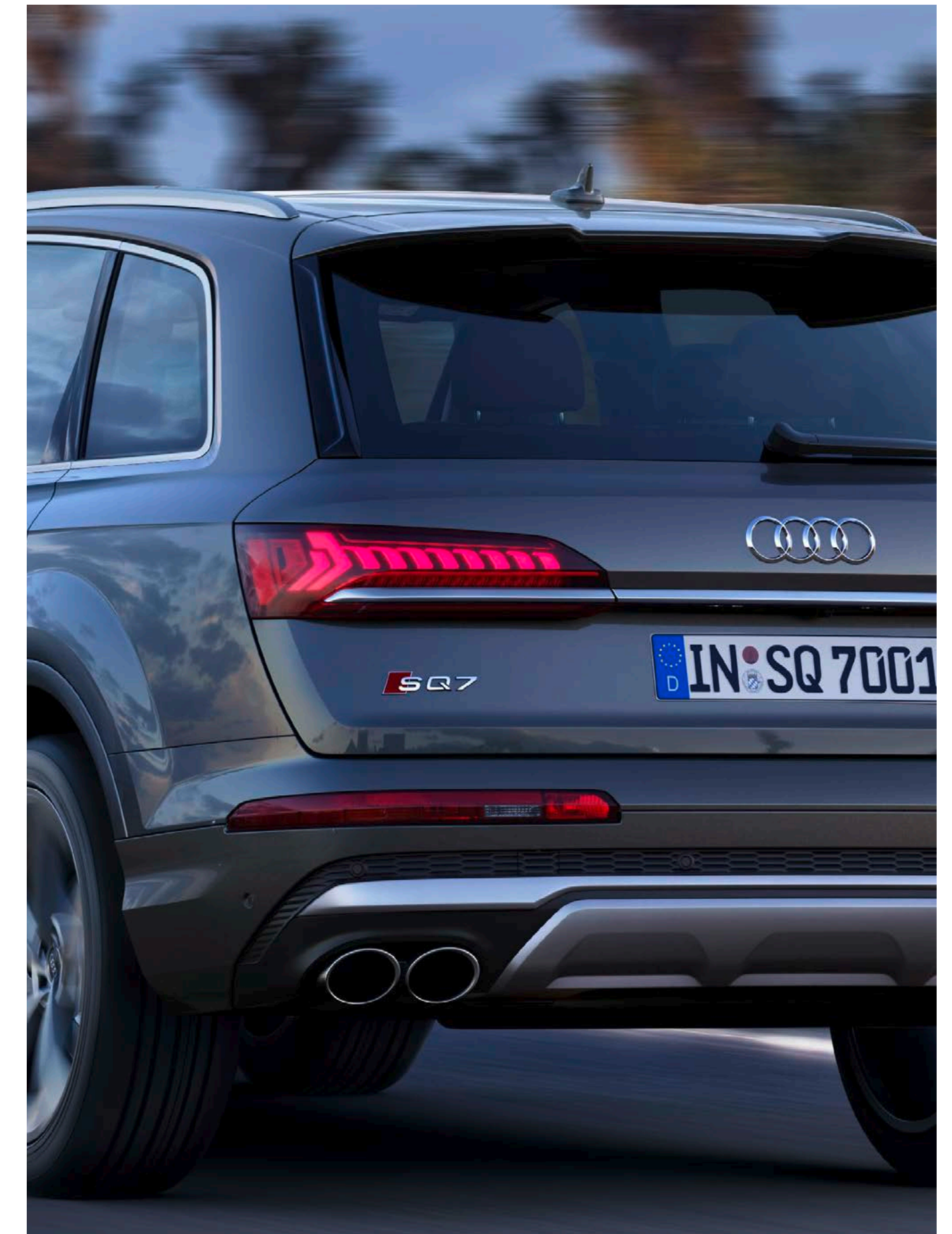
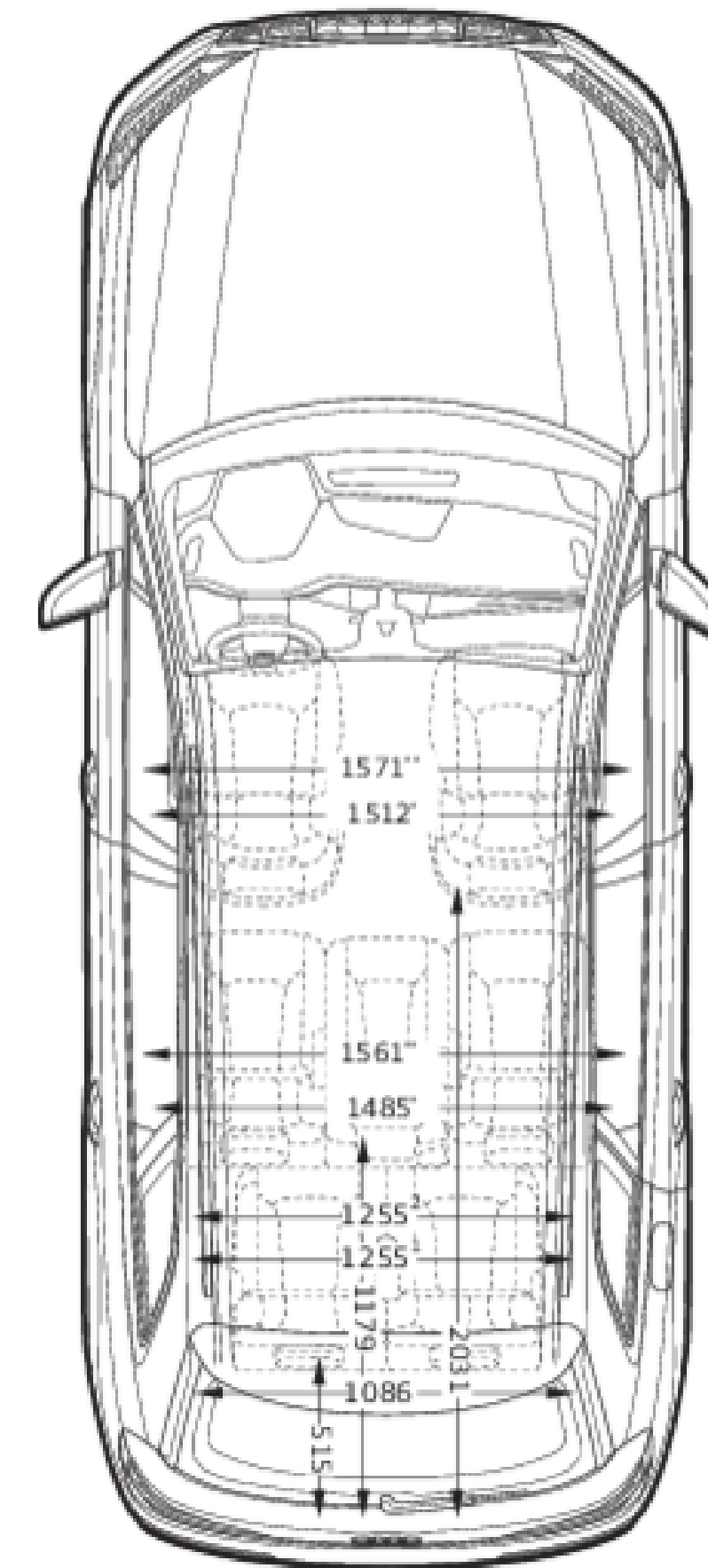
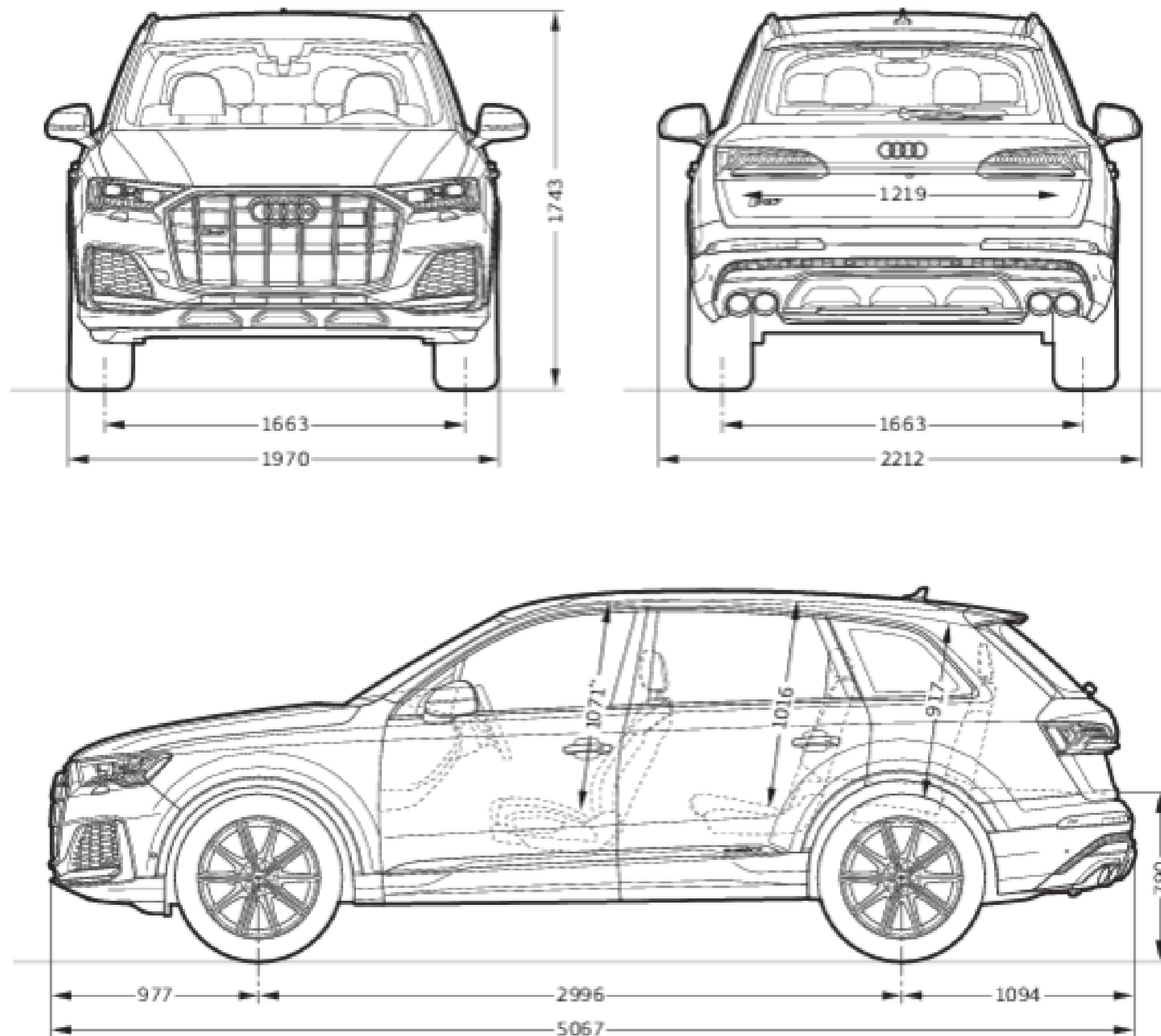

Toutes les cotes sont indiquées en millimètres. * Espace maximum au-dessus de la tête. ** Largeur de l'habitacle (incluant les accoudoirs). *** Largeur d'épaules.

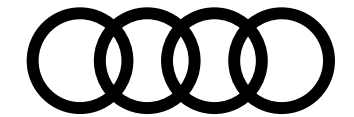

Label pneumatique

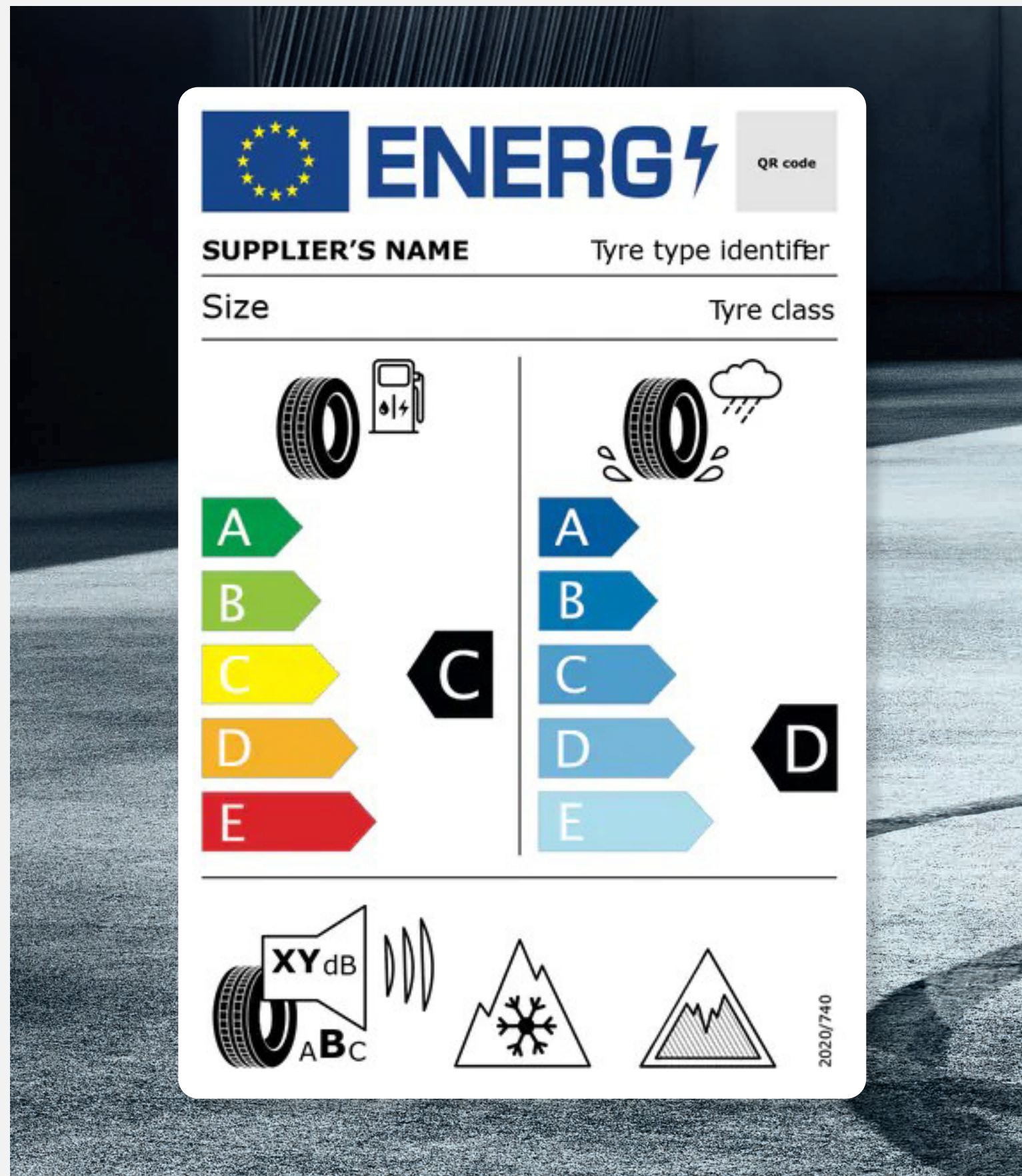

Téléchargement

Toutes les étiquettes des labels pneumatiques sont téléchargeables directement sur le configurateur Audi, disponible à cette adresse :

[Accueil](#) | [Audi.fr](#) | [Audi France](#) >

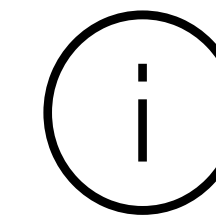

Informations

Pour plus d'informations sur l'étiquetage européen des pneumatiques et comprendre les objectifs de ce nouvel étiquetage, rendez-vous ici :

[Étiquettes énergétiques pneumatiques](#) >



Détails

Les pneumatiques ne sont pas fabriqués par Audi.
La documentation relative aux pneumatiques a été élaborée par le fournisseur de pneumatiques en application du règlement (UE) 2020/740

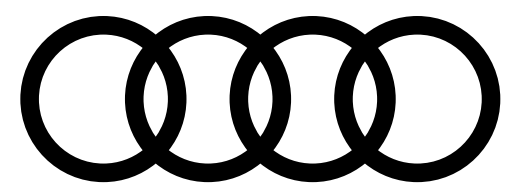

PENSEZ À COVOITURER. #SeDéplacerMoinsPolluer

AUDI FRANCE
BP 62 - 02601 Villers-Cotterêts Cedex

Le modèle, les versions et les équipements présentés dans ce catalogue ainsi que certains services ne sont pas disponibles dans tous les pays. Les automobiles qui figurent sur les photos comportent des équipements en option avec le supplément de prix. Les informations concernant : possibilités de livraison, aspect, performances, dimensions, poids, consommation et frais d'entretien des véhicules correspondent aux données en notre possession à la date de mise en ligne. Les informations contenues dans le présent document sont modifiables à tout moment et sans préavis. Pour plus d'information veuillez vous rapprocher de votre Distributeur Audi.

Les matériaux et composants de ce véhicule ont été conçus pour minimiser leur impact sur l'environnement, dans le respect de la réglementation relative aux véhicules hors d'usage. Ont ainsi été privilégiés des composants et matériaux recyclés et/ou ré-employables et/ou valorisables, visant à faciliter le démontage et la dépollution des véhicules hors d'usage ainsi qu'à préserver l'environnement. Tout véhicule en fin de vie peut être cédé Gratuitement par son dernier propriétaire aux démolisseurs et broyeurs agréés par les services compétents. Pour plus de renseignements sur la cession des véhicules hors d'usage et/ou les dispositifs mis en place pour prévenir les atteintes environnementales, n'hésitez pas à contacter votre distributeur Audi, ou Audi France, 11, avenue de Boursonne - BP 62 - 02601 Villers-Cotterêts Cedex.

Volkswagen Group France, SAS au capital de 198 502 510 €, 11 avenue de Boursonne - 02600 Villers-Cotterêts, RCS Soissons 832 277 370.

www.Audi.fr

