

Q5

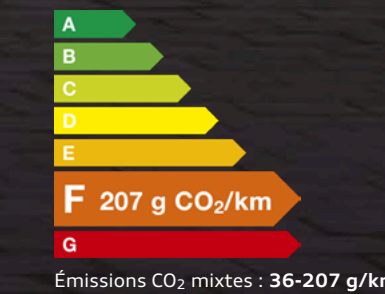

Q5 Sportback



SQ5 Sportback



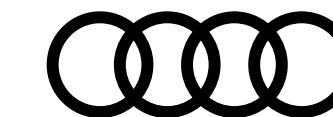

myAudi

L'accès numérique à votre Audi. Partout. À tout moment.

Détails de l'équipement

Votre Audi est unique, comme vous. Pour vous permettre de garder une bonne vue d'ensemble, toutes les données de votre véhicule sont consultables en ligne à tout moment dans les détails d'équipement myAudi.

Mises à jour de cartes

Toutes les nouvelles routes, tous les blocages : vos données de navigation sont toujours à jour avec myAudi. Régulièrement, des mises à jour de cartes à transférer aisément sur votre Audi sont mises à votre disposition.

Recherche de concessionnaire

Avec myAudi, vous trouverez aisément et rapidement le Partenaire Audi approprié et accéderez directement à ses principales coordonnées. Vous pourrez également l'enregistrer en tant que Partenaire Audi personnel.

État du véhicule

Pour recevoir des informations sur votre Audi, vous n'avez pas besoin d'être dedans. myAudi vous fournit à tout moment les informations essentielles telles que les niveaux de carburant et d'huile, les kilomètres parcourus, le statut des portières, les éventuels avertissements et les rendez-vous atelier.

Galerie de véhicules

Jeter un coup d'œil sur votre Audi – c'est possible à tout moment. Les modèles à partir de 2010 peuvent être visualisés de l'extérieur et de l'intérieur sous différentes perspectives en vues réalistes haute résolution dans la galerie.

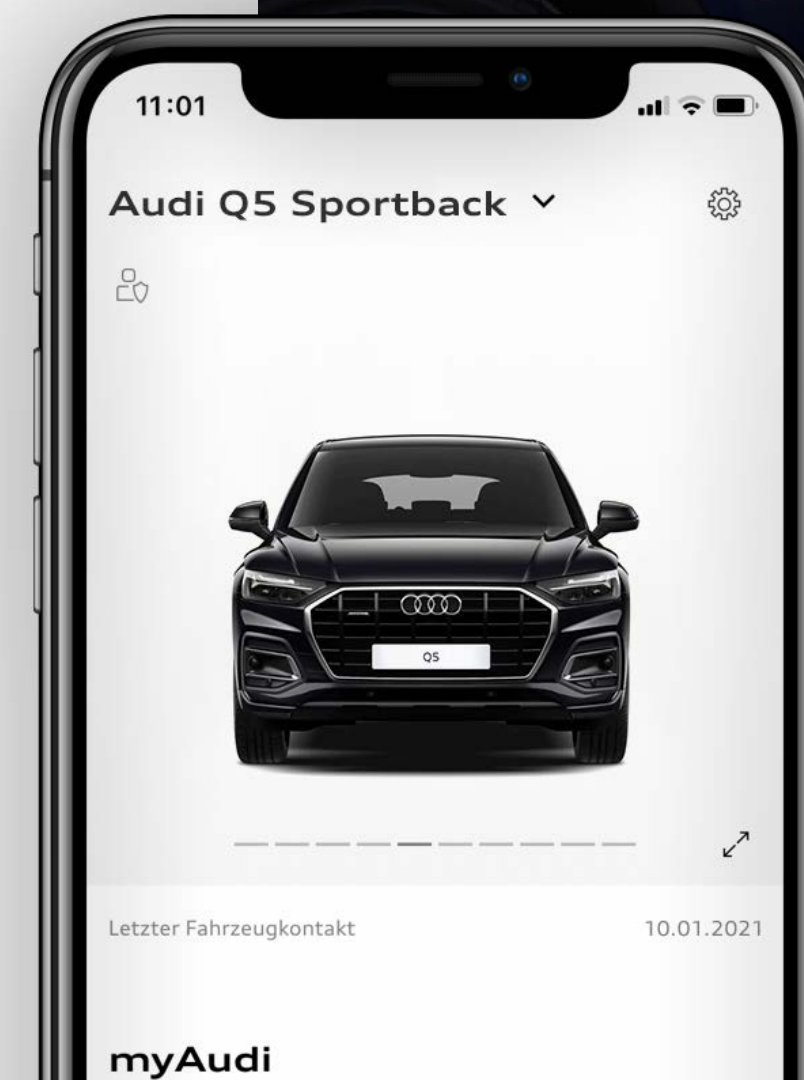

Toujours connecté

Avec Audi connect et l'application myAudi, retrouvez les Informations en temps réel pour votre véhicule. Consultables de partout.



La disponibilité des services peut varier selon le pays, le modèle et l'équipement de votre Audi. L'utilisation de certains services dépend d'Audi connect.

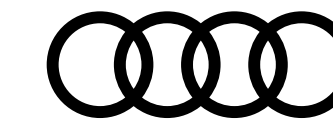

Q5

Le SUV iconique d'Audi se dévoile en version Coupé

La gamme Q5 accueille un nouveau modèle avec encore plus de caractère : l'Audi Q5 Sportback. Pour la première fois, le SUV iconique se pare d'une silhouette de Coupé. Laissez-vous séduire par son allure dynamique.



[Découvrir la gamme](#)

SQ5

Le SUV Coupé au design charismatique, en version S

L'Audi Q5 Sportback, déjà iconique avec sa silhouette singulière de Coupé, se dévoile dans sa version S. Laissez-vous séduire par son moteur V6 TDI, sa transmission intégrate quattro, ses technologies haut de gamme et ses finitions athlétiques inédites. Découvrez une sensation de conduite inégalée.



[Découvrir la gamme](#)

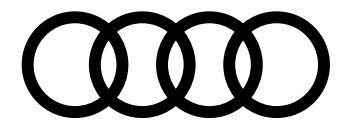

Structure de gamme

et finitions

 **SQ5**

[En savoir plus >](#)



Avus [WCF]

[En savoir plus >](#)



Black Edition [WCE + WDT]

[En savoir plus >](#)



Business Executive [WFQ]

[En savoir plus >](#)



Design [WAF]

[En savoir plus >](#)



S line [WCE]

[En savoir plus >](#)



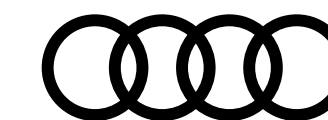

Tarifs conseillés Q5 Sportback & SQ5

					Design [WAF]		Business Executive [WFQ]		S line [WCE]		Black Edition [WCE + WDT]		Avus [WCF]		SQ5	
	Puissance (ch)	Transmission	Émissions CO ₂ WLTP (g/km)	Puissance administrative	Code Modèle	Tarif TTC	Code Modèle	Tarif TTC	Code Modèle	Tarif TTC	Code Modèle	Tarif TTC	Code Modèle	Tarif TTC	Code Modèle	Tarif TTC
Diesel																
35 TDI Mild Hybrid	163 ch	S tronic 7	149 - 161	9	FYTBJG	60 390 €	FYTBJG	62 190 €	FYTCJG	64 790 €	FYTCJG	65 990 €	FYTBJG	69 290 €	-	-
40 TDI Mild Hybrid	204 ch	quattro S tronic 7	169 - 185	11	FYTBUY	63 390 €	FYTBUY	65 190 €	FYTCUY	67 790 €	FYTCUY	68 990 €	FYTBUY	72 290 €	-	-
TDI (V6) Mild Hybrid*	341 ch	quattro tiptronic 8	213 - 222	22	-	-	-	-	-	-	-	-	-	-	FYTS5A	89 090 €* + 10 000 €
Essence																
45 TFSI	265 ch	quattro S tronic	192 - 206	16	FYTBAY	65 690 €	FYTBAY	67 490 €	FYTCAY	70 090 €	-	-	FYTBAY	74 590 €	-	-
Hybride rechargeable (TFSI e)																
50 TFSI e	299 ch	quattro S tronic 7	36 - 42	16	FYTB9Y	70 690 €	FYTB9Y	72 490 €	FYTC9Y	75 190 €	FYTC9Y	76 390 €	FYTB9Y	79 190 €	-	-
55 TFSI e**	367 ch	quattro S tronic 7	36 - 42	16	-	-	-	-	FYTC1Y	78 790 €	FYTC1Y	79 990 €	-	-	-	-

*Motorisation provisoirement fermée à la commande.

**Pour la motorisation 55 TFSI e, il n'est pas nécessaire d'ajouter le code package S Line [WCE] au moment de la commande, étant donné que cette finition est la seule disponible.

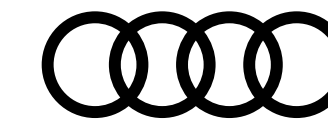

Extension de garantie Q5 Sportback & SQ5

	1 an supplémentaire (2 + 1)				2 ans supplémentaires (2 + 2)		3 ans supplémentaires (2 + 3)	
Km	60 000	90 000	120 000	150 000	80 000	120 000	100 000	150 000
Code Option	EA2	EA3	EB4	EB3	EA5	EA6	EA8	EA9
Q5 Sportback & SQ5	611 €	784 €	1 075 €	1 558 €	900 €	1 244 €	1 672 €	2 511 €

Plus serein, plus longtemps

Audi garantit ses voitures 2 ans sans limitation kilométrique. Pour plus de sérénité, il est possible de souscrire un contrat de garantie complémentaire portant la durée de la garantie à 3, 4 ou 5 ans. Cette extension de garantie est strictement le prolongement de la garantie constructeur. La peinture et l'anticorrosion sont respectivement garanties 3 ans et 12 ans.

La périodicité des vidanges est variable. Une alerte sera affichée par l'indicateur de maintenance. L'intervalle entre chaque vidange ne doit pas être supérieur à 30 000 km. Les révisions doivent être effectuées au maximum tous les 2 ans, selon le style de conduite et les conditions d'entretien.

Offres disponibles :

- Extension de garantie 1 an / 60 000 km, 90 000 km, 120 000 km ou 150 000 km
- Extension de garantie 2 ans / 80 000 km ou 120 000 km
- Extension de garantie 3 ans / 100 000 km ou 150 000 km

Le contrat prend fin lorsque la première des 2 échéances (durée ou kilométrage) est atteinte.

En cas de défaillance mécanique, électrique, le contrat de garantie permet de bénéficier notamment des réparations et/ou remplacement des pièces suivantes :

- Moteur
- Boîte de transfert
- Transmission
- Direction, circuit électrique
- Carters
- Boîte de vitesses
- Embrayage (hors disque)
- Système de refroidissement
- Suspensions (hors amortisseurs)

Ces interventions doivent être effectuées chez un Partenaire Audi Service. **Le bénéfice de cette extension de garantie n'est pas subordonné à la réalisation des prestations de réparation et d'entretien non couvertes par cette extension de garantie, par un réparateur du réseau agréé AUDI.**

Lors de la revente, le contrat est cessible avec le véhicule, ce qui en augmente la valeur. En cas de revente du véhicule avant le terme du contrat, le nouveau propriétaire bénéficiera des prestations souscrites.

Conditions Générales de Vente disponibles dans le réseau Audi Service ou sur www.audi.fr



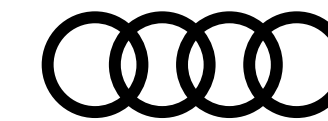

Offre Audi Charging

Recharge sur les bornes de recharges publiques avec l'offre Audi Charging

Audi Charging fournit un accès privilégié à l'un des plus grands réseaux publics de charge en Europe.

- Un contrat unique et une carte de charge simple à utiliser.
- Inscription, activation, gestion du compte client totalement intégrées dans l'application myAudi.
- Accès à plus de 400 000 points de charge dans 27 pays européens⁽¹⁾. Suivi et actualisation des points de charge disponibles également dans myAudi.
- Trois formules tarifaires avec des abonnements de recharge adaptés à vos besoins.
- Frais d'abonnement "Pro" offerts la première année pour vous et votre nouvelle Audi 100% électrique⁽²⁾.
- Fonctionnalité Plug & Charge⁽³⁾.

Formule d'abonnement

	Basic (pour les véhicules 100% électrique et hybride)	Plus (pour les véhicules 100% électrique et hybride)	Pro (pour les véhicules 100% électrique)
Frais d'abonnement	Gratuit	3,99 €/mois	13,99 €/mois (gratuit la 1 ^{ère} année ⁽²⁾)
Points de charge AC (Courant alternatif)	0,50 €/kWh	0,42 €/kWh	0,35 €/kWh
Points de charge DC (Courant continu)	0,74 €/kWh	0,66 €/kWh	0,63 €/kWh
Stations de charge Rapide IONITY (Recharge à Haute Puissance : HPC)	0,59 €/kWh	0,59 €/kWh	0,50 €/kWh
Réseau Partenaires HPC⁽⁴⁾	-	-	0,50 €/kWh
Durée contractuelle	1 mois (reconduction automatique)	1 mois (reconduction automatique)	1 mois (reconduction automatique)

Prix aux stations de recharge en France. Durée minimale d'abonnement de 12 mois.

Frais d'occupation (valable pour tous les tarifs) : AC : 0,05 € / minute après 240 minutes | DC / HPC : 0,15 € / minute après 90 minutes. Les frais d'occupation AC ne s'appliquent pas entre 21h et 9h.

⁽¹⁾Veillez toujours vous référer aux listes de prix officielles spécifiques à chaque pays. Les prix sont uniquement déterminés par Elli (Volkswagen Group Charging GmbH).

⁽²⁾S'applique uniquement aux nouveaux véhicules électriques Audi 100 % électrique. L'offre promotionnelle ne peut être utilisée qu'une seule fois pendant la durée de vie du véhicule. Durée de l'offre promotionnelle : 12 mois (sans reconduction automatique).
Après l'offre promotionnelle : durée contractuelle 1 mois (reconduction automatique).

⁽³⁾Disponible selon la version du véhicule. ⁽⁴⁾L'abonnement Pro permet aussi de bénéficier d'un tarif de 0,50€ / kWh pour un groupement d'opérateurs de recharge haute puissance partenaires incluant Ionity, Aral Pulse, Ewiva...



Pour plus d'information sur le réseau et les tarifs de chaque pays, consultez l'application myAudi.

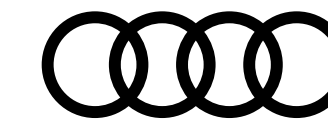

Offre ZEPLUG Particulier

Recharge en Habitat Collectif

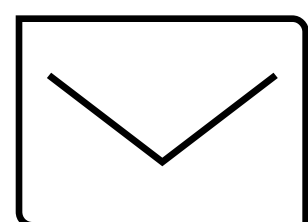

Validation en Assemblée Générale

Grâce à sa **solution sans frais** pour la copropriété et sans gestion pour le Syndic, **Zeplug fait l'unanimité en Assemblée Générale.**

Zeplug s'occupe de tout :
réaliser une pré-étude technique, préparer le dossier d'Assemblée Générale et assurer la coordination avec le Conseil Syndical et le Syndic.

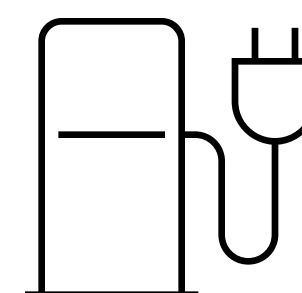

Installation de la borne de recharge

Zeplug installe une borne de recharge sur votre place de parking.

Cette borne sera raccordée à un nouveau compteur, indépendant des parties communes et dédié à la recharge.

À partir de

499€⁽¹⁾
TTC

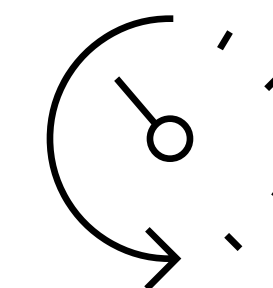

Abonnement tous compris et sans engagement

Votre abonnement inclut :

l'accès à l'infrastructure de recharge, la maintenance, l'assistance technique et l'électricité nécessaire à la recharge.

À partir de

19€90
TTC/MOIS



01 84 88 38 98



e-tron@zeplug.com

www.zeplug.com



(1) TVA à taux réduit de 5,5 %. Prix de revient net après déduction de l'aide ADVENIR, du crédit d'impôt de 30 % et de la remise nouveau client Zeplug (sous réserve d'éligibilité).

Volkswagen Group France, SA au capital de 198 502 510€, 11 avenue de Boursonne - 02600 Villers-Cotterêts, RCS Soissons 832 277 370. Vorsprung durch Technik = L'avance par la technologie. Ne pas jeter sur la voie publique.

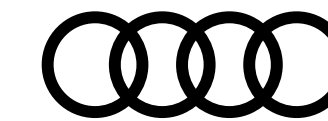

Tarifs ZEPLUG Particulier

L'Abonnements sans engagement tout compris

Électricité Verte et Assistance Maintien de Mobilité. 

#1 Point de charge		#2 Abonnement			
Puissance du point de charge	Prix de revient	0.5 Mega 3 500 km/an ¹	1 Mega 7 000 km/an ¹	2 Mega 14 000 km/an ¹	3 Mega 21 000 km/an ¹
Prise 2.2 kW 15 km/h ¹	499 €²	19,90€/mois	24,90€/mois	34,90€/mois	44,90€/mois
Borne 3.7 kW 25 km/h ¹	499 €²	24,90€/mois	29,90€/mois	39,90€/mois	49,90€/mois
Borne 7.4 kW 50 km/h ¹	599 €²	34,90€/mois	39,90€/mois	49,90€/mois	59,90€/mois
Prise 11 kW 75 km/h ¹	899 €²	44,90€/mois	49,90€/mois	59,90€/mois	69,90€/mois



Contribution planete oui

-8€/mois sur l'abonnement pendant les 12 premiers mois



Offre 5 utilisateurs et +

-5€/mois sur l'abonnement à partir de 5 utilisateurs dans la copropriété



01 84 88 38 98



e-tron@zeplug.com

www.zeplug.com

Tarifs TTC (TVA au taux réduit de 5.5% sur les bornes et 10% sur les prises), recharge en heures creuses uniquement. Option heures pleines : +2€/Mwh. Autres forfaits et puissances de bornes (22kW) disponibles sur demande. (1) Estimations faites sur la base d'une consommation de 14kWh/100km.

(2) Prix de revient net après déduction, sous réserve d'éligibilité, de l'aide ADVENIR, du crédit d'impôt de 300€ réserve aux bornes de recharge (prises exclues du dispositif) et de la remise "nouveaux clients" Zeplug sous forme de gratuité sur les premiers mois d'abonnement.

(3) Forfait non-éligible a la remise 5 utilisateurs et +. (4) Dans le cadre de notre partenariat avec Planète OUI, fournisseur d'énergie renouvelable, vous bénéficiez automatiquement d'une remise de 8€/mois pendant les 12 premiers mois.

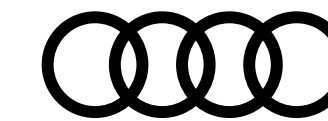

Offre ZEPLUG Entreprise

Sur le lieu de travail, au domicile des collaborateurs ou en déplacement,
une solution pour tous vos besoins

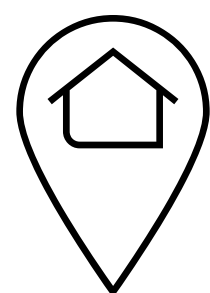

Installation sur site ou au domicile des collaborateurs

Site tertiaire mono ou multi-occupant, **pavillon ou copropriété** :

Zeplug propose des solutions adaptées aux spécificités de chaque lieu de charge. Pour les copropriétés et les sites tertiaires, Zeplug peut installer à ses frais une alimentation dédiée.

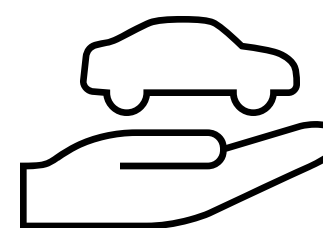

Pour véhicules privés et véhicules de flottes

Que ce soit pour les véhicules privés des collaborateurs ou ceux des visiteurs, Zeplug dispose de solutions pour tous les besoins.

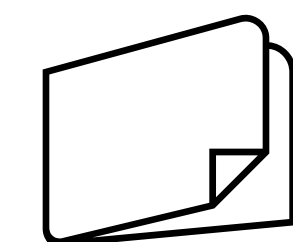

Tarification à la carte

Achat ou location de l'infrastructure
(à partir de 49€/mois/borne)

Mise en place de forfaits d'électricité et plafonds de consommation, facturation des recharges aux salariés: Zeplug adopte le modèle tarifaire qui vous convient le mieux et s'occupe de tout !



Exploitation/maintenance
de l'infrastructure



Accès aux bornes
de l'espace public



Pilotage énergétique
de la charge



Supervision des accès
et reporting individualisé



Gestion de l'avantage
en nature



01 84 88 38 98



e-tron@zeplug.com

www.zeplug.com

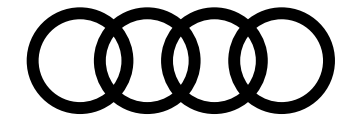

Offre **ZEborne**

3 étapes simples pour l'installation de ma solution recharge en maison individuelle

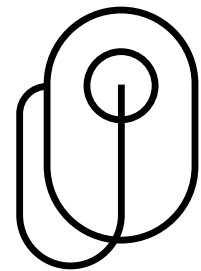

Vous choisissez

Votre solution de recharge auprès de votre concessionnaire.

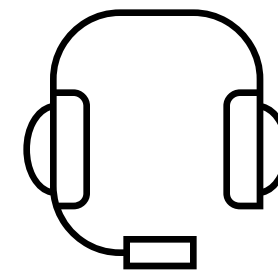

ZEborne vous rappelle

Sous 48 heures pour compléter les informations techniques et convenir d'une date d'intervention avant 4 semaines.

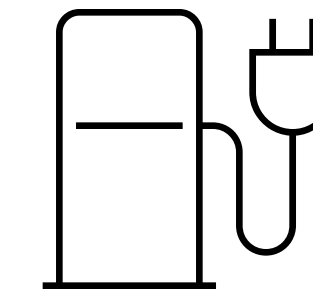

ZEborne installe

La solution choisie qui comprend le diagnostic de votre installation, la fourniture et la pose du matériel. Notre professionnel réalise la mise en service avec vous et vous garantit son fonctionnement.

Vous avez des questions ?

Les équipes ZEborne sont à votre disposition du lundi au vendredi de 9h à 19h et le samedi de 9h à 13h.



02 52 07 25 97



contact@zeborne.com



www.zeborne.com

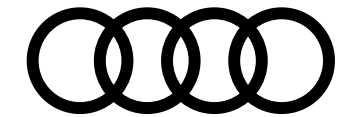

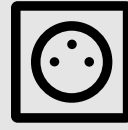

Tarifs

L'installation de ma solution recharge en maison individuelle

	 Prise renforcée et une installation sécurisée Dès 499 € TTC⁽¹⁾	 Borne de recharge avec gestion dynamique pour une consommation maîtrisée Dès 1499 € TTC⁽¹⁾
Autonomie récupérée⁽²⁾	—	—
Puissance	Jusqu'à 3,2 kW (mode 2)	Jusqu'à 7 kW (mode 3)
Matériels	1 prise renforcée (14A) + câble alimentation + protections monophasées + accessoires de fixation	1 coffret mural T2S (32A) + câble alimentation + protections monophasées + accessoires de fixation
Services	<ul style="list-style-type: none"> - Audit électrique de sécurité - Main-d'œuvre d'installation et mise en route - Devis et visite gratuits - Garanties : matériel 2 ans et installation 1 an 	<ul style="list-style-type: none"> - Audit électrique de sécurité - Main-d'œuvre d'installation et mise en route - Devis et visite gratuits - Garanties : matériel 2 ans et installation 1 an

Le saviez-vous ?

Avec ZEborne vous pouvez bénéficier d'un **crédit d'impôt de 30 %** sur le montant TTC du prix du matériel⁽³⁾

ZEborne est qualifié



02 52 07 25 97



contact@zeborne.com

www.zeborne.com

Offre valable sur une installation conforme monophasée avec une puissance suffisante. Sur tableau électrique dans le même bâtiment et prise ou borne murale installée en intérieur ou extérieur (façade), à une distance maximale de 15 mètres du tableau électrique. Pas besoin de changer votre abonnement électrique pour la borne 7 kW équipée de la gestion dynamique. La gestion dynamique permet de diminuer la consommation de la borne lorsque plusieurs appareils électriques sont utilisés au sein du foyer, et inversement lorsque les appareils ne sont plus utilisés. Non compris : un éventuel tableau additionnel (et sa protection) et la mise en conformité de la terre. (1) TVA taux super réduit à 5,5% applicable pour les travaux d'amélioration de la qualité énergétique. (2) Temps de charge indiqué pour une charge à 80% à la puissance indiquée. (3) Selon conditions définies dans la loi de finances et le Code Général des Impôts : rendez-vous sur impots.gouv.fr. La recharge sur une prise domestique standard n'est pas adaptée à un usage quotidien et doit rester occasionnelle. Préférez une solution de recharge dédiée. Photos non contractuelles

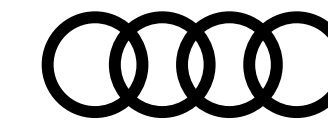

Offre Vert Electrique Régional

L'électricité verte de la région de votre choix pour soutenir les producteurs d'énergie renouvelable locaux.

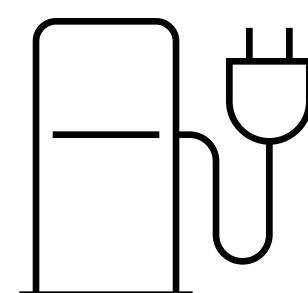

Objectif

Audi a souhaité s'associer avec EDF
pour faciliter l'accès de ses clients à une offre d'électricité verte et locale¹
pour recharger leur véhicule électrique.

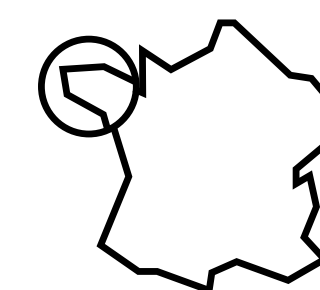

Principe du programme

Avec **Vert Electrique Régional**, les clients optent
pour l'électricité verte de la région de leur choix et soutiennent
les producteurs d'énergies renouvelables locaux².

En savoir plus

Offre valable dès le mois de janvier 2021
pour les véhicules électriques et hybrides de la gamme Audi.

[Découvrir en détail >](#)

Prenez un rendez-vous

en direct avec un conseiller client EDF

[Accéder au formulaire >](#)

(1) Offre d'électricité à prix de marché et sous conditions. (2) Vous avez la garantie que l'équivalent de votre consommation électrique est injecté en électricité produite à partir de sources d'énergies renouvelables (énergie solaire, hydraulique, éolienne,...) sur le réseau. Pour assurer une traçabilité de l'électricité renouvelable pour ses clients, EDF utilise le mécanisme des garanties d'origine.

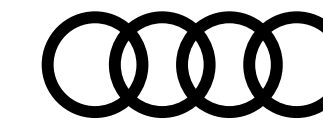

Principaux équipements de série

Disponibles dès la finition Q5 Sportback

Moteur

Design

Confort

Connectivité

Visibilité

Sécurité

Équipements



Découvrez toutes les vidéos dédiées sur notre chaîne



Motorisation, transmission et châssis

Audi drive select [2H9]

Permet de régler la caractéristique souhaitée du véhicule selon différents modes de conduite disponibles (auto, confort, dynamic, offroad, efficiency, individual, allroad (en combinaison avec adaptative air suspension))

Augmentation de la capacité du réservoir à carburant à 70 litres [0M5]

uniquement sur moteurs thermiques

Capacité du réservoir à carburant 54 litres [0M4]

sur moteurs TFSI e

Châssis de série [1BA]

Pour une bonne dynamique de conduite couplée à un confort de conduite souverain :

- essieu avant allégé à cinq bras, barre de stabilisation ; support d'essieu avant solidaire de la carrosserie
- essieu arrière allégé à cinq bras avec suspension indépendante des roues ; amortisseurs à gaz comprimé bi-tube et ressorts hélicoïdaux

Uniquement sur les motorisations TFSI e

Châssis Sport S [1BV]

Avec suspension et amortissement plus fermes pour un contact plus direct avec la route et un comportement sportif

- essieu avant allégé à cinq bras, barre de stabilisation ; support d'essieu avant solidaire de la carrosserie
- essieu arrière allégé à cinq bras avec suspension indépendante des roues ; amortisseurs à gaz comprimé bi-tube et ressorts hélicoïdaux

Attention : Non disponible sur les motorisations TFSI e

Direction assistée électromécanique [QZ7]

Dispositif anti-erreur de carburant (pour motorisation Diesel) [2G5]

Motorisations avec technologie hybride léger (Mild Hybrid) [0K4]

Permet de reprendre les fonctions hybrides des moteurs conventionnels. Un alterno-démarrreur à courroie (RSG) et une batterie lithium-ion supplémentaire permettent une réduction des consommations et des émissions de CO₂ grâce à une récupération élevée et permet dans certaines conditions d'éteindre le moteur thermique à des vitesses inférieures à 160 km/h (conduite sans émissions). Le RSG est constamment relié au moteur à combustion, ce qui permet un démarrage confortable et presque sans vibrations du moteur.

Le mode Start&Stop peut être utilisé jusqu'à une vitesse de 22 km/h. Le système électronique du moteur relie différents systèmes électroniques (en fonction de l'équipement) par exemple les capteurs pour la circulation en fonction du moteur/du véhicule.

Pour les moteurs de 6 cylindres ou plus, un réseau de bord de 48 volts est utilisé

Quattro® [GH1/GH4] (uniquement sur versions quattro)

Transmission intégrale permanente avec répartition asymétrique et dynamique de couple par le biais d'un différentiel central autobloquant et d'une commande de couple à sélection de roue.

Le système intégré dans le contrôle électronique de stabilisation (ESC) répartit les couples d'entraînement sur toutes les roues motrices selon la situation de conduite par des interventions de freinage ciblées. Lors des virages, il rectifie activement le cours du véhicule. Cela se traduit par une traction et une dynamique de virage améliorées ainsi qu'un comportement routier plus précis et plus neutre (moins de sous-virage). Par ailleurs, l'agilité de la direction est améliorée

Récupération

Permet de réaliser des économies de carburant en récupérant l'énergie de décélération et de freinage ; convertit l'énergie cinétique en énergie électrique utilisable en augmentant la tension du générateur durant les phases de décélération ou de freinage et soulage l'alternateur lorsque la voiture accélère de nouveau

Réservoir AdBlue à capacité étendue (24 litres)[FK2]

(uniquement pour motorisation Diesel)

S tronic® (uniquement sur versions S tronic)

Boîte séquentielle 7 vitesses à double embrayage avec commande électrohydraulique, permet des rapports plus courts et des changements de rapports sans interruption perceptible de motricité.

En mode automatique, il est possible de choisir entre les deux programmes D (Drive) et S (Sport). La boîte S tronic peut être commandée manuellement par le sélecteur de vitesses ou les palettes de changement de vitesses sous le volant (lorsque le véhicule en est équipé)

Système Start-Stop [7L8]

Contribue à réduire la consommation de carburant ainsi que les émissions de CO₂ en coupant automatiquement le moteur lors des phases d'arrêt, par ex. aux feux rouges. Le redémarrage est engagé dès l'actionnement de la pédale d'embrayage ou dès le relâchement du frein. Peut être désactivé à tout moment via une touche

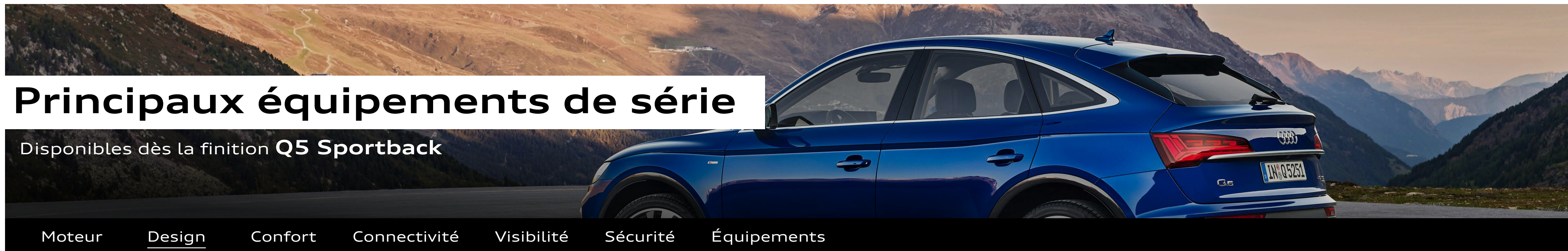
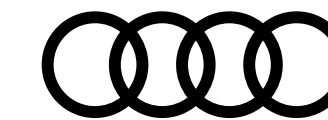

Principaux équipements de série

Disponibles dès la finition **Q5 Sportback**

Moteur Design Confort Connectivité Visibilité Sécurité Équipements

Design extérieur

Sans barres de toit [3S0]

Identification du modèle selon le nouveau marquage de puissance [2Z8]

Pack Brillance extérieur [4ZB]

Baguette le long du pavillon et sur les appuis de vitre en aluminium anodisé, revêtement noir brillant sur les montants de pavillon centraux et les triangles de portières arrière

Design intérieur

Ciel de pavillon en tissu selon la couleur intérieure choisie [6N]]

Sellerie tissu Synonym [N2K]

Mouleurs de seuil [7M1]

Avec insert en aluminium dans les ouvertures des portières avant

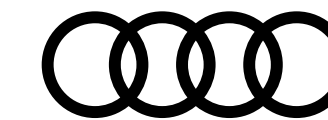

Principaux équipements de série

Disponibles dès la finition **Q5 Sportback**

Moteur Design Confort Connectivité Visibilité Sécurité Équipements

Confort et vie à bord

Accoudoir central confort à l'avant [6E3]

Avec inclinaison réglable et coulissant en longueur

Appui lombaire à 4 axes pour les sièges avant [7P1]

Réglages électriques, horizontal et vertical

Audi hold assist [UH2]

Maintient le véhicule à l'arrêt aussi bien en côte qu'en descente au sein de la circulation routière, sans limite de temps

Le système est activé en appuyant sur une touche et permet au conducteur un redémarrage confortable

Câbles de recharge pour téléphone portable [-]

Compatibles iPhone et Android (Réf.: 8S0-051-435-F)

Keyless entry & go [4I3]

- Clé confort (keyless entry) : Système de verrouillage et de déverrouillage du véhicule sans utilisation de la Clé
- Keyless go : démarrage et arrêt du moteur par touche moteur Start/Stop sur la console centrale

Coffre à ouverture et fermeture électriques [4E7]

Ouverture par touche sur la clé du véhicule, touche dans la portière du conducteur ou touche douce sur la poignée du coffre ; fermeture par touche sur la face interne du capot du coffre, touche dans la portière du conducteur ou la clé confort en option (appui prolongé) ; avec assistance de fermeture et angle d'ouverture programmable

Pare-soleil côtés conducteur et passager avant [5XK]

Protection antidémarrage électronique [7AA]

Intégrée à la gestion du moteur, activation automatique par la clé du véhicule

Sièges avant réglables manuellement [3L3]

En hauteur et en profondeur ; réglage manuel des appuie-tête en hauteur

Tapis complémentaires [0TD]

À l'avant et à l'arrière

Tapis de coffre à bagages [6SS]

Vide-poches dans les contre-portes [QE0]

À l'avant et à l'arrière

Vitres athermiques [4KC]

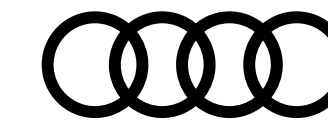

Principaux équipements de série

Disponibles dès la finition **Q5 Sportback**

[Moteur](#)
[Design](#)
[Confort](#)
[Connectivité](#)
[Visibilité](#)
[Sécurité](#)
[Équipements](#)

Audio, Navigation, Connectivité et Infodivertissement

Appel d'urgence et service Audi connect avec commande du véhicule [IW3]

Par exemple, dans le cas d'un accident grave, un appel d'urgence est automatiquement généré au centre d'appels d'urgence Audi. Grâce à la transmission automatique des informations relatives au véhicule, les secours peuvent être rapidement organisés. Un service d'aide est également disponible en cas de panne ou d'accident léger grâce aux services Assistance en ligne et Service dommages Audi.

Les services de commande du véhicule permettent en outre de connecter le véhicule à votre smartphone.

Des fonctions du véhicule peuvent ainsi être contrôlées à distance via le smartphone grâce à l'application myAudi.

Le Pack inclut la prise en charge des catégories suivantes de services Audi connect :

- Appel d'urgence
- Assistance en ligne
- Service dommages Audi
- Prise de rendez-vous Audi en ligne
- Rapport d'état du véhicule
- Verrouillage/déverrouillage à distance
- Position de stationnement
- Commande à distance du chauffage stationnaire
- Message de l'alarme antivol

Huit haut-parleurs (passifs) [8RM]

Interface Bluetooth® [9ZX]

MMI radio plus

- Écran couleur 10,1 pouces (1 540 × 720) incluant commande MMI touch
- Diversité de phases AM/FM
- Volume sonore asservi à la vitesse
- Système de dialogue vocal avec langage naturel pour commander les fonctions d'infotainment et fonctions du véhicule

Système d'information du conducteur avec écran couleur haute résolution de 7" [9S7]

Réception radio numérique (DAB) [QV3]

Ajoute à l'offre de radios analogiques la réception de stations numériques selon le standard DAB, incluant DAB+ et DMB Audio

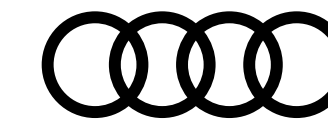

Principaux équipements de série

Disponibles dès la finition **Q5 Sportback**

Moteur Design Confort Connectivité Visibilité Sécurité Équipements

Éclairage et visibilité

Détecteur de pluie et de luminosité

Éclairage intérieur [QQ0]

Module de pavillon avant et arrière incluant spots de lecture – commande capacitive à l’avant, éclairage d’ambiance de la console centrale, boîte à gants éclairée, éclairage passif des portières, éclairage du coffre à gauche et à droite

Phares avec technologie à LED [8IT]

Feux de croisement, feux de route, feux diurnes et feux de position, clignotants à LED, avec éclairage tout-temps et réglage dynamique de la portée des phares

Feux arrière à LED [8VG]

Clignotants, feux stop, feux arrière, feux de recul et feux de plaque arrière à LED

Rétroviseurs extérieurs avec clignotants à LED intégrés [6FA]

Couleur carrosserie

Rétroviseurs extérieurs réglables [6XK]

et escamotables électriquement, jour/nuit automatique, dégivrants des deux côtés. Buses de lave-glaces dégivrantes pour le pare-brise

Rétroviseur intérieur sans encadrement [4L6]

Jour/nuit automatique

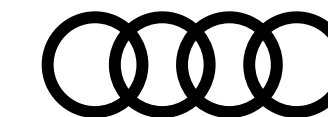

Principaux équipements de série

Disponibles dès la finition **Q5 Sportback**

Moteur Design Confort Connectivité Visibilité Sécurité Équipements

Sécurité passive du véhicule : protection des occupants

Affichage du contrôle de la pression des pneus [7K1]

Airbags grand volume pour conducteur et passager avant

Airbags latéraux à l'avant [4X3]

et Système d'airbags de tête

Ceintures de sécurité automatiques [9P6]

à trois points pour tous les sièges, contrôle de port de ceinture à l'avant

Colonne de direction de sécurité [QZ7]

Contient un système mécanique de déplacement avec fonction d'amortissement qui complète le potentiel de sécurité de la ceinture et de l'airbag

Commande de désactivation de l'airbag passager avant [4UF]

Fixation pour sièges enfants ISOFIX et Top Tether pour les sièges extérieurs arrière [3B3]

Support normalisé pour une fixation pratique des sièges enfants ISOFIX ; incluant un point de fixation supplémentaire (Top Tether)

Sécurité enfants manuelle [4H3]

Sécurité active du véhicule : système d'assistance à la conduite

Antipatinage ASR

pour une motricité optimale, empêche le patinage des roues motrices

Audi parking system plus [7X2]

Signal sonore et visuel à l'avant et à l'arrière

Audi pre sense city [6K9]

Détecte les véhicules et les piétons à une vitesse inférieure à env. 85 km/h. Reconnaît les risques de collision, le système prévient le conducteur par un signal visuel, sonore et le cas échéant par un coup de frein et peut si nécessaire entamer une décélération maximale afin de réduire la vitesse ou éventuellement d'éviter la collision (dans les limites du système)

Blocage électronique de différentiel (EDS)

Caméra multifonction [QK1]

Contrôle électronique de stabilisation (ESC)

Recommandation de repos

Régulateur de vitesse [8T6]

Maintient constante la vitesse souhaitée à partir d'env. 20 km/h dans la mesure où la puissance du moteur ou le frein moteur le permet ; commande par commodo séparé sous le volant ; affichage de la vitesse paramétrée sur le système d'information du conducteur

- Avec limiteur de vitesse réglable

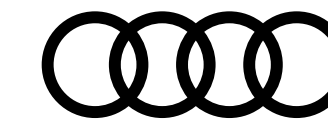

Principaux équipements de série

Disponibles dès la finition Q5 Sportback

Moteur Design Confort Connectivité Visibilité Sécurité Équipements

Sécurité active du véhicule : système d'assistance à la conduite... suite

Avertissement de sortie de voie [6I3]

Aide le conducteur à éviter de quitter accidentellement la voie (dans la limite du système et sans activation du clignotant) par des interventions correctives de la direction (plage de vitesse à partir d'environ 60 km/h et jusqu'à 250 km/h). Une vibration supplémentaire du volant peut être réglée sur demande du conducteur

Système de lecture des panneaux de signalisation par caméra [QR9]

Reconnaissance par caméra et affichage des interdictions de dépasser et des limitations de vitesse y compris les vitesses temporaires (par ex. sur les autoroutes). Le système détecte en plus, dans les limites du système, le début et la fin des autoroutes, des routes réservées à la circulation automobile, des agglomérations ainsi que des zones à trafic réduit, et affiche la limitation de vitesse correspondante.

De plus, un affichage et une évaluation de la situation sont effectués dans les limites du système en cas de pluie, de limitations de vitesse en fonction d'horaires

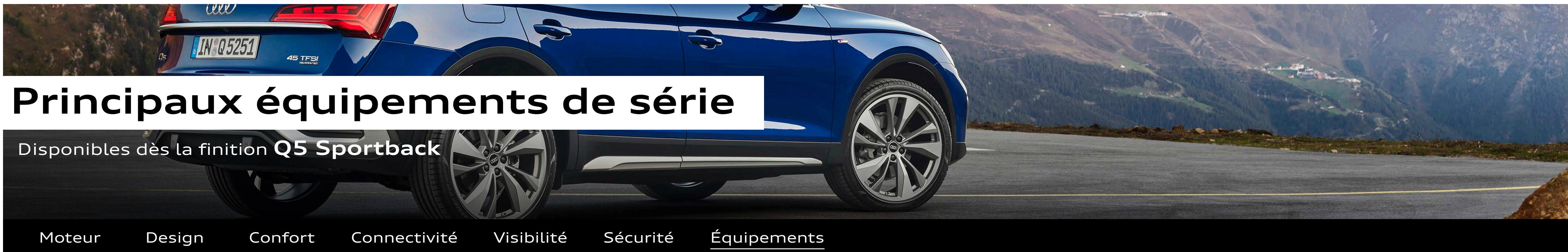
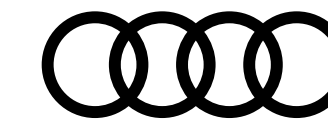

Principaux équipements de série

Disponibles dès la finition **Q5 Sportback**

[Moteur](#)
[Design](#)
[Confort](#)
[Connectivité](#)
[Visibilité](#)
[Sécurité](#)
[Équipements](#)

Équipements techniques

Écrous de roues antivol [1PD]

Outillage de bord (sans cric) [1S2]

Préparation pour crochet d'attelage [1D8]

Tire mobility system [1G8]

Compresseur et produit de colmatage en cas de crevaison

Triangle de présignalisation [1T3]

Trousse de secours [1T3]

Équipements spécifiques pour les motorisations hybrides rechargeables (TFSI e)

Audi virtual cockpit [9S8]

Système d'information du conducteur avec écran haute résolution de 12,3"

Climatisation stationnaire [GA1]

La climatisation stationnaire de série refroidit ou réchauffe l'habitacle selon les besoins avant même de prendre la route pour créer un climat de confort supérieur dès l'entrée dans le véhicule. La climatisation stationnaire peut être programmée ou activée sur le MMI ou confortablement à partir de l'application myAudi (compatible à partir d'Apple iOS 10.0 et Android 6) ; peu importe que le véhicule soit chargé ou pas à ce moment.

Une « climatisation courte » peut être démarrée à l'aide de la clé à fréquence radio lors du verrouillage du véhicule

Réservoir à carburant spécifique PHEV (54 litres) [0M4]

Système de recharge e-tron compact⁽¹⁾⁽²⁾

- Permet de recharger le véhicule sur des prises de courant (mode 2)

- Comprend une unité de commande + un câble de raccordement au véhicule (4,5 m de long) + deux câbles de raccordement au réseau différents (pour prise domestique ou industrielle)

- Commutation manuelle entre une puissance de charge de 100 % et 50 %

- Des voyants à LED indiquent l'état du système de recharge et celui du processus de charge

- Puissance de charge sur votre véhicule jusqu'à 7,3 kW

La puissance de charge dépend de la prise industrielle fournie et des spécificités du réseau électrique selon les pays

Câble de chargement pour chargeur "e-tron compact", (8A)² [70I]

Câble de raccordement au réseau avec une prise domestique droite type E/F pour le système de recharge e-tron compact

Longueur : 1.6 mètres

Intensité maximum : 8 A

Connecteur : type domestique

Câble de charge pour station publique en courant alternatif pour charge en Mode 3 / Type [76H]

Câble de charge pour les bornes de recharge publiques CA avec des prises de type 2.

Le câble relie la borne de recharge à la trappe de recharge CA du véhicule

Puissance de charge maximum = 7.4 kW AC (en courant monophasé)

Intensité maximal : 32 A

¹ La puissance de charge dépend du connecteur d'alimentation réseau utilisé, de la tension spécifique au pays, du nombre de phases disponibles du réseau électrique et de l'installation domestique spécifique au client. Elle peut donc s'avérer moindre dans certains cas individuels.

² Le câble de raccordement au réseau avec une prise industrielle et l'unité de commande du système de recharge sont coordonnés entre eux. Un changement ultérieur du câble de raccordement au réseau avec un autre type de prise peut réduire la puissance de charge du système dans son intégralité. L'utilisation d'une prise industrielle est techniquement possible mais peut cependant réduire la puissance de charge le cas échéant.

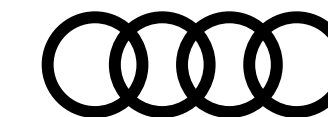

Finition Design [WAF]

Équipements additionnels contenus dans la finition par rapport aux équipements de série



Design extérieur

Finition extérieure Design [2K5]

- Extensions de bas de caisse et passages de roue contrastés Gris Manhattan laqué

Avant :

- Calandre en noir titane laqué avec lamelles verticales en aluminium argent mat et entourage en chrome
- Grilles d'entrée d'air latérales en noir mat grainé avec insert en argent aluminium mat

Arrière :

- Diffuseur en noir titane mat
- Spoiler de toit arrière sport

Jantes en aluminium style dynamique à 5 branches doubles [40R]

8,0J x 18"

Pneus 235/60 R18

Design intérieur

Applications décoratives en aluminium Rhombus [5MF]

Éléments de l'habitacle en matériaux synthétiques [7HB]

Partie inférieure de la console centrale (repose-genoux) et accoudoirs de portières en matériaux synthétiques

Moulures de seuil avec insert en argent Sélénite à l'avant

Confort et vie à bord

Banquette arrière plus [3NS]

Incluant le réglage longitudinal de l'assise et de l'angle du dossier, accoudoir central pliable avec deux porte-gobelets, dossier du siège arrière pouvant être divisé en 40:20:40 ou complètement plié, y compris la trappe de chargement, appuie-tête arrière en forme de L, réglable manuellement

Climatisation automatique confort 3 zones [9AQ]



Applications décoratives en aluminium Rhombus [5MF]



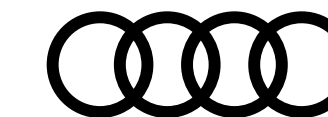

Finition Design [WAF]

Équipements additionnels contenus dans la finition par rapport aux équipements de série



Confort et vie à bord ... suite

Pack Rangement et coffre [QE1]

Inclut les éléments suivants dans l'habitacle :

- Filet de rangement au dos des sièges avant
- Porte-gobelets dans l'accoudoir central à l'arrière
- Vide-poches côté conducteur
- Boîte à gants verrouillable

Dans le coffre : filet de coffre / filet dans le logement gauche / sangle de serrage à droite

Volant 3 branches multifonction plus en cuir (de série avec palettes de changement de vitesse pour S tronic et tiptronic) [1XW]

Audio, Navigation, Connectivité et Infodivertissement

Audi smartphone interface (Apple CarPlay ou Google Android Auto) [IU1]

Interfaces de charge USB pour les passagers arrière [9]E]

- 2 interfaces de charge USB-A supplémentaires pour les passagers arrière sur la console centrale arrière

Système d'information du conducteur avec écran couleur haute résolution de 7" [9S7]

Audi virtual cockpit [9S8]

Système d'information du conducteur avec écran haute résolution de 12,3"

Uniquement pour les motorisations TFSI e

Audi Phone box light [9ZV]

- Fonction de charge par induction (standard Qi) avec 5 watts incluant avertissement en cas d'oubli du téléphone ainsi qu'affichage de l'état de charge dans le MMI
- Support téléphone 170 × 87 mm dans l'accoudoir central à l'avant
- Le système mains libres est possible avec jusqu'à 2 téléphones portables connectés

Eclairage et visibilité

Pack éclairage d'ambiance [QQ1]



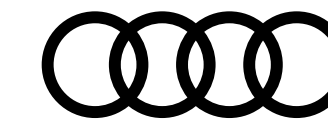

Finition Business Executive [WFQ]

Équipements additionnels contenus dans la finition par rapport aux équipements de série



Design extérieur

Finition extérieure Design [2K5]

- Extensions de bas de caisse et passages de roue contrastés Gris Manhattan laqué

Avant :

- Calandre en noir titane laqué avec lamelles verticales en aluminium argent mat et entourage en chrome
- Grilles d'entrée d'air latérales en noir mat grainé avec insert en argent aluminium mat

Arrière :

- Diffuseur en noir titane mat
- Spoiler de toit arrière sport

Jantes en aluminium style dynamique à 5 branches doubles [40R]

8,0J x 18"

Pneus 235/60 R18

Design intérieur

Sellerie en cuir/matériaux synthétiques mono.pur 550 [N1M]

Mouleurs de seuil avec insert en argent Sélénite à l'avant

Confort et vie à bord

Banquette arrière plus [3NS]

Incluant le réglage longitudinal de l'assise et de l'angle du dossier, accoudoir central pliable avec deux porte-gobelets, dossier du siège arrière pouvant être divisé en 40:20:40 ou complètement plié, y compris la trappe de chargement, appuie-tête arrière en forme de L, réglable manuellement

Climatisation automatique confort 3 zones [9AQ]

Volant 3 branches multifonction plus en cuir (de série avec palettes de changement de vitesse pour S tronic et tiptronic) [1XW]



Sellerie en cuir/matériaux synthétiques mono.pur 550 [N1M]



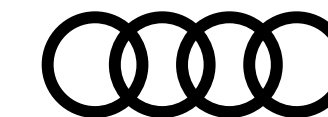

Finition Business Executive [WFQ]

Équipements additionnels contenus dans la finition par rapport aux équipements de série



Audio, Navigation, Connectivité et Infodivertissement

Audi connect avec carte SIM intégrée (e-SIM) et licence d'utilisation pour 3 ans [IT3]

Interfaces de charge USB pour les passagers arrière [9]E]

• 2 interfaces de charge USB-A supplémentaires pour les passagers arrière sur la console centrale arrière

Système d'information du conducteur avec écran couleur haute résolution de 7" [9S7]

Audi virtual cockpit [9S8]

Système d'information du conducteur avec écran haute résolution de 12,3"

Uniquement pour les motorisations TFSI e

MMI® navigation plus avec MMI touch [7UG]

Audi Phone box light [9ZV]

- Fonction de charge par induction (standard Qi) avec 5 watts incluant avertissement en cas d'oubli du téléphone ainsi qu'affichage de l'état de charge dans le MMI
- Support téléphone 170 × 87 mm dans l'accoudoir central à l'avant
- Le système mains libres est possible avec jusqu'à 2 téléphones portables connectés

Audi smartphone interface (Apple CarPlay ou Google Android Auto) [IU1]

Sécurité active du véhicule : système d'assistance à la conduite

Caméra de recul [KA2]

Pack Assistance Route [PCN]

- Adaptive cruise control incluant fonction Stop&Go avec assistant de conduite en embouteillage
- Assistant d'efficacité prédictive
- Audi pre sense front incluant assistant d'évitement d'urgence et assistant de changement de direction
- Audi active lane assist
- Assistant de feux de route



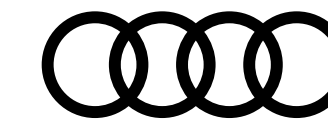

Finition S line [WCE]

Équipements additionnels contenus dans la finition par rapport aux équipements de série



Design extérieur

Finition extérieure S line [2K7]

- Pare-chocs spécifique S à l'avant et à l'arrière
- Emblème S line sur les ailes avant
- Extensions de bas de caisse et passages de roues en peinture intégrale couleur carrosserie

Avant :

- Calandre spécifique S line laquée en noir mat et entourage en aluminium argent mat
- Grilles d'entrée d'air latérales en noir mat grainé avec insert en argent aluminium mat

Arrière :

- Diffuseur spécifique S line en noir mat avec canules d'échappement de style chromées
- Baguette enjoliveuse en argent aluminium mat
- Protection de pare-chocs en acier inoxydable
- Spoiler de toit arrière S line

Jantes en aluminium style étoile à 5 bras [41V]

8,0J x 18"

Pneus 235/60 R18



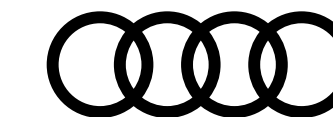

Finition S line [WCE]

Équipements additionnels contenus dans la finition par rapport aux équipements de série



Design intérieur

Applications décoratives en aluminium brossé titan [5TG]

Ciel de pavillon en tissu noir [6NQ]

Sellerie en Cuir / Séquence S line [N7V]

Moultres de seuil avec insert en aluminium à l'avant, éclairées, avec inscription S [VT5]

Pédalier et repose-pied en acier inoxydable [VF1]

Attention : Non disponible sur les motorisations TFSI e

Surfaces d'accentuation façon verre en noir [GT6]

Pour le tableau de bord, les caches des rebords de portière et l'insert de la console centrale

En combinaison avec une boîte automatique incluant le couvercle de vide-poches sur la console centrale

Vitrage privacy [QL5]

(lunette arrière, vitres de portières arrière et vitres latérales arrière surteintées)

Confort et vie à bord

Banquette arrière plus [3NS]

Incluant le réglage longitudinal de l'assise et de l'angle du dossier, accoudoir central pliable avec deux porte-gobelets, dossier du siège arrière pouvant être divisé en 40:20:40 ou complètement plié, y compris la trappe de chargement, appuie-tête arrière en forme de L, réglable manuellement

Climatisation automatique confort 3 zones [9AQ]

Pack Rangement et coffre [QE1]

Sièges Sport à l'avant [Q1D]



Applications décoratives en aluminium brossé titan [5TG]



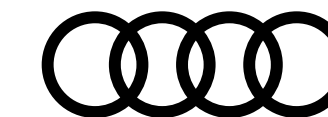

Finition S line [WCE]

Équipements additionnels contenus dans la finition par rapport aux équipements de série



Confort et vie à bord ... suite

Vitrage acoustique pour les vitres de portières avant [VW5]

Volant 3 branches multifonction plus en cuir avec méplat [2PF]

(de série avec palettes de changement de vitesse pour S tronic et tiptronic), avec logo S line et poignées de volant en cuir perforé

Audio, Navigation, Connectivité et Infodivertissement

Audi connect avec carte SIM intégrée (e-SIM) et licence d'utilisation pour 3 ans [IT3]

Audi smartphone interface (Apple CarPlay ou Google Android Auto) [IU1]

Audi sound system [9VD]

Audi virtual cockpit plus [9S9]

Combiné d'instruments entièrement numérique de 12,3" en résolution Full HD

Attention : Non disponible sur les motorisations TFSI e

Audi virtual cockpit [9S8]

Système d'information du conducteur avec écran haute résolution de 12,3"

Uniquement pour les motorisations TFSI e

Interfaces de charge USB pour les passagers arrière [9JE]

• 2 interfaces de charge USB-A supplémentaires pour les passagers arrière sur la console centrale arrière

MMI navigation plus avec MMI touch [7UG]

Audi Phone box light [9ZV]

• Fonction de charge par induction (standard Qi) avec 5 watts incluant avertissement en cas d'oubli du téléphone ainsi qu'affichage de l'état de charge dans le MMI

• Support téléphone 170 × 87 mm dans l'accoudoir central à l'avant

• Le système mains libres est possible avec jusqu'à 2 téléphones portables connectés



Volant 3 branches multifonction plus en cuir avec méplat [2PF]



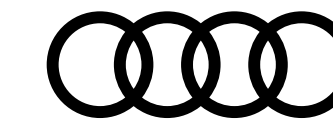

Finition S line [WCE]

Équipements additionnels contenus dans la finition par rapport aux équipements de série



Eclairage et visibilité

Pack éclairage d'ambiance [QQ1]

Projecteurs Matrix LED et feux arrière à LED avec clignotants dynamiques [PXC]

Le pack comprend :

- Phares Matrix LED avec scénarios de lumière dynamiques et clignotants dynamiques
- Feux arrière à LED avec scénarios de lumière dynamiques et clignotants dynamiques

Sécurité active du véhicule : système d'assistance à la conduite

Caméra de recul [KA2]



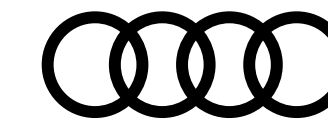

Série limitée Black Edition [WCE + WDT]

Équipements additionnels contenus dans la finition par rapport à la version **S line** [WCE] **+ 1 200 €**



Design extérieur

Pack esthétique noir plus [4ZP]

Rampes de pavillon noires [3S2]

Coques de rétroviseurs noir brillant [6F]

Jantes en aluminium coulé en style à 5 branches segmentées, gris contrasté partiellement polies [V71]

Suppression de l'identification modèle et moteur [2Z0]

Eclairage et visibilité

Pack éclairage d'ambiance plus [QQ2]

Options disponibles

Jantes en aluminium, noir anthracite, 20" [54U]

700 €

Volant chauffant en cuir avec multifonction plus [1XP]

Gratuit si [PCN]

Crochet d'attelage [1D4]

1 000 €

Affichage tête haute [KS1]

1 200 €

Bang & Olufsen sound system avec son en 3D [9VS]

1 000 €

Pack Assistance Route [PCN]

1 200 €

Sellerie Dinamica® / Cuir [N5K]

610 €

Sièges avant réglables électriquement [PV3]

1 190 €

Sièges avant chauffants [4A3]

470 €

Toit ouvrant panoramique en verre [3FU]

1 870 €

Pack Assistance Ville + Pack Assistance Stationnement [PCZ]

1 810 €

Teinte métallisée / nacrée

1 120 €



Jantes en aluminium coulé en style à 5 branches segmentées [V71]



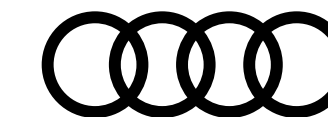

Finition Avus [WCF]

Équipements additionnels contenus dans la finition par rapport aux équipements de série



Design extérieur

Finition extérieure Design [2K5]

- Extensions de bas de caisse et passages de roue contrastés Gris Manhattan laqué

Avant :

- Calandre en noir titane laqué avec lamelles verticales en aluminium argent mat et entourage en chrome
- Grilles d'entrée d'air latérales en noir mat grainé avec insert en argent aluminium mat

Arrière :

- Diffuseur en noir titane mat
- Spoiler de toit arrière sport

Jantes en aluminium coulé en style 5 branches en V, Gris Graphite, tournées brillantes [40S]

8,0 J x 19"

Pneus : 235/55 R 19

Design intérieur

Applications décoratives en aluminium Rhombus [5MF]

Sellerie en cuir/matériaux synthétiques mono.pur 550 [N1M]

Éléments de l'habitacle en matériaux synthétiques [7HB]

Partie inférieure de la console centrale (repose-genoux) et accoudoirs de portières en matériaux synthétiques

Moulures de seuil avec insert en argent Sélénite à l'avant

Surfaces d'accentuation façon verre en noir [GT6]

Pour le tableau de bord, les caches des rebords de portière et l'insert de la console centrale

En combinaison avec une boîte automatique incluant le couvercle de vide-poches sur la console centrale

Vitrage privacy [QL5]

Lunette arrière, vitres de portières arrière et vitres latérales arrière surteintées



Applications décoratives en aluminium Rhombus [5MF]



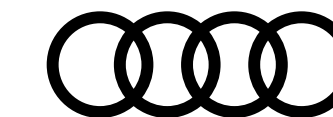

Finition Avus [WCF]

Équipements additionnels contenus dans la finition par rapport aux équipements de série



Confort et vie à bord

Banquette arrière plus [3NS]

Incluant le réglage longitudinal de l'assise et de l'angle du dossier, accoudoir central pliable avec deux porte-gobelets, dossier du siège arrière pouvant être divisé en 40:20:40 ou complètement plié, y compris la trappe de chargement, appuie-tête arrière en forme de L, réglable manuellement

Climatisation automatique confort 3 zones [9AQ]

Pack Rangement et coffre [QE1]

Sièges avant chauffants [4A3]

Sièges avant réglables électriquement [3L4]

Avec fonction mémoire pour le siège conducteur

Rétroviseurs extérieurs réglables et escamotables électriquement [6XL]

Jour/nuit automatique, dégivrants des deux côtés et buses de lave-glaces dégivrantes, avec fonction mémoire

Vitrage acoustique pour les vitres de portières avant [VW5]

Volant 3 branches multifonction plus en cuir [1XW]

(de série avec palettes de changement de vitesse pour S tronic et tiptronic)

Audio, Navigation, Connectivité et Infodivertissement

Audi connect avec carte SIM intégrée (e-SIM) et licence d'utilisation pour 3 ans [IT3]

Audi smartphone interface (Apple CarPlay ou Google Android Auto) [IU1]

Audi sound system [9VD]

Audi phone box avec charge du téléphone par induction (standard Qi) [9ZE]



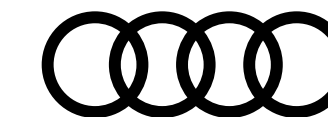

Finition Avus [WCF]

Équipements additionnels contenus dans la finition par rapport aux équipements de série



Audio, Navigation, Connectivité et Infodivertissement ... suite

Audi virtual cockpit plus [9S9]

Combiné d'instruments entièrement numérique de 12,3" en résolution Full HD

Attention : Non disponible sur les motorisations TFSI e

Audi virtual cockpit [9S8]

Système d'information du conducteur avec écran haute résolution de 12,3"

Uniquement pour les motorisations TFSI e

Interfaces de charge USB pour les passagers arrière [9JE]

• 2 interfaces de charge USB-A supplémentaires pour les passagers arrière sur la console centrale arrière

MMI navigation plus avec MMI touch [7UG]

Eclairage et visibilité

Pack éclairage d'ambiance plus [QQ2]

Projecteurs Matrix LED et feux arrière à LED avec clignotants dynamiques [PX6]

Le pack comprend :

- Phares Matrix LED avec scénarios de lumière dynamiques et clignotants dynamiques
- Feux arrière OLED avec scénarios de lumière dynamiques et clignotants dynamiques

Choix parmi 3 signatures de feux de position arrière à la commande du véhicule (et non modifiable par la suite) :

- 8SC : Signature lumineuse 1
- 8VY : Signature lumineuse 2
- 8VZ : Signature lumineuse 3

Rendu des différentes signatures lumineuses OLED en page XX



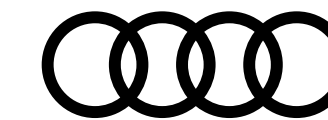

Finition Avus [WCF]

Équipements additionnels contenus dans la finition par rapport aux équipements de série



Sécurité active du véhicule : système d'assistance à la conduite

Affichage tête haute [KS1]

Audi pre sense rear [7W3]

Caméra de recul [KA2]

Pack Audi side assist [PCH]

Contient :

- Assistant de changement de voie de circulation via affichage par LED dans le rétroviseur extérieur correspondant (à partir d'environ 15 km/h et jusqu'à 250 km/h)
- Audi pre sense arrière incluant Audi pre sense basic : un système détecte les collisions potentielles à l'arrière et à titre préventif tend les ceintures, ferme les vitres (et le toit ouvrant si installé) et allume les feux de détresse



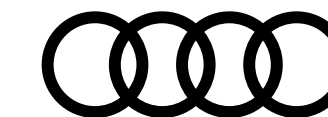

Audi SQ5

Équipements disponibles pour **SQ5 Sportback**



Motorisation, transmission et châssis

Audi drive select [2H9]

Permet de régler la caractéristique souhaitée du véhicule selon différents modes de conduite disponibles (auto, confort, dynamic, offroad, efficiency, individual, allroad (en combinaison avec adaptative air suspension))

Augmentation de la capacité du réservoir à carburant à 70 litres [0M5]

Trains roulants Sport S avec amortissement piloté [1BQ]

Rabaissement de 30 mm par rapport à la Q5 avec châssis de série

Adaptation des amortisseurs aux différentes situations de conduite réglable électroniquement. Version dynamique ou axée sur le confort du tarage des amortisseurs, réglable via Audi drive select

Direction assistée électromécanique [QZ7]

Dispositif anti-erreur de carburant (pour motorisation Diesel) [2G5]

Motorisations avec technologie hybride léger (Mild Hybrid) [0K4]

Permet de reprendre les fonctions hybrides des moteurs conventionnels. Un générateur de démarreur à courroie (RSG) et une batterie lithium-ion supplémentaire permettent une réduction des consommations et des émissions de CO₂ grâce à une récupération élevée ainsi qu'à l'arrêt du moteur à combustion pendant les trajets à moins de 160 km/h (conduite sans émissions). Le RSG est constamment relié au moteur à combustion, ce qui permet un démarrage confortable et presque sans vibrations du moteur.

Le mode Start&Stop peut être utilisé jusqu'à une vitesse de 22 km/h. Le système électronique du moteur relie différents systèmes électroniques (en fonction de l'équipement) par exemple les capteurs pour la circulation en fonction du moteur/du véhicule.

Pour les moteurs de 6 cylindres ou plus, un réseau de bord de 48 volts est utilisé.



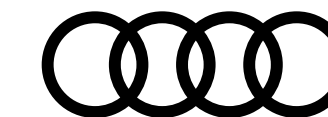

Audi SQ5

Équipements disponibles pour **SQ5 Sportback**



Motorisation, transmission et châssis... suite

Quattro® [GH1] (uniquement sur versions quattro)

Transmission intégrale permanente avec répartition asymétrique et dynamique de couple par le biais d'un différentiel central autobloquant et d'une commande de couple à sélection de roue.

Le système intégré dans le contrôle électronique de stabilisation (ESC) répartit les couples d'entraînement sur toutes les roues motrices selon la situation de conduite par des interventions de freinage ciblées. Lors des virages, il rectifie activement le cours du véhicule. Cela se traduit par une traction et une dynamique de virage améliorées ainsi qu'un comportement routier plus précis et plus neutre (moins de sous-virage). Par ailleurs, l'agilité de la direction est améliorée

Récupération

Permet de réaliser des économies de carburant en récupérant l'énergie de décélération et de freinage ; convertit l'énergie cinétique en énergie électrique utilisable en augmentant la tension du générateur durant les phases de décélération ou de freinage et soulage l'alternateur lorsque la voiture accélère de nouveau

Réservoir AdBlue à capacité étendue (24 litres) [FK2]

Système Start-Stop [7L8]

Contribue à réduire la consommation de carburant ainsi que les émissions de CO₂ en coupant automatiquement le moteur lors des phases d'arrêt, par ex. aux feux rouges. Le redémarrage est engagé dès l'actionnement de la pédale d'embrayage ou dès le relâchement du frein. Peut être désactivé à tout moment via une touche

Tiptronic [0G7]

(uniquement sur versions tiptronic) boîte automatique 8 rapports à convertisseur avec programme de commande dynamique (DSP) ; commande manuelle au choix au moyen des palettes du volant multifonction



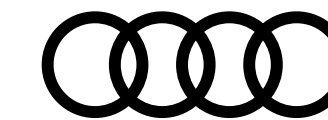

Audi SQ5

Équipements disponibles pour **SQ5 Sportback**



Design extérieur

Sans barre de toit [3S0]

Uniquement pour la SQ5 Sportback

Identification du modèle [2Z8]

selon le nouveau marquage de puissance

Jantes en alliage léger, style 5 bras doubles en étoile (style S) [U07]

gris contrasté, partiellement polies, 8,0J x 20" avec pneus 255/45 R20

Pack Brillance extérieur [4ZB]

Baguette le long du pavillon et sur les appuis de vitre en aluminium anodisé, revêtement noir brillant sur les montants de pavillon centraux et les triangles de portières arrière

Pare-chocs spécifique S [2K3]

avec de grandes entrées d'air latérales sur le pare-choc avant, calandre octogonale Singleframe spécifique avec structure en nid d'abeille, finition aluminium.

À l'arrière, pare-choc intégrant des double canules de style chromé à gauche et à droite

Vitrage privacy (vitres surteintées) [QL5]

Lunette arrière, vitres de portières arrière et vitres latérales arrière surteintées



Pack Brillance extérieur [4ZB]



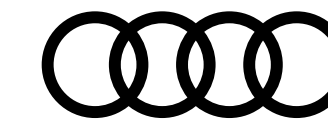

Audi SQ5

Équipements disponibles pour **SQ5 Sportback**



Design intérieur

Applications décoratives en aluminium brossé mat [5TG]

Ciel de pavillon en tissu noir [6NQ]

Éléments de l'habitacle en matériaux synthétiques [7HB]

partie inférieure de la console centrale (repose-genoux) et accoudoirs de portières en matériaux synthétiques

Mouleurs de seuil avec insert en aluminium à l'avant [VT5]

éclairées, avec inscription S

Pédalier et repose-pied en acier inoxydable [VF1]

Sellerie microfibre Dinamica® Fréquence / Cuir combinés [N5K]

Surfaces d'accentuation façon verre en noir [GT6]

Pour le tableau de bord, les caches des rebords de portière et l'insert de la console centrale

En combinaison avec une boîte automatique incluant le couvercle de vide-poches sur la console centrale

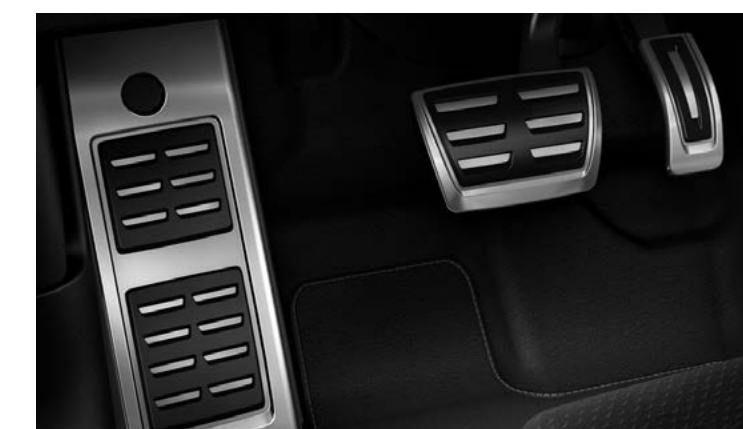

Pédalier et repose-pied en acier inoxydable [VF1]



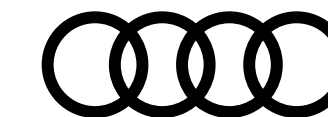

Audi SQ5

Équipements disponibles pour **SQ5 Sportback**



Confort et vie à bord

Accoudoir central confort à l'avant [6E3]

avec inclinaison réglable et coulissant en longueur

Appui lombaire à 4 axes pour les sièges avant [7P1]

réglages électriques, horizontal et vertical

Audi hold assist [UH2]

maintient le véhicule à l'arrêt aussi bien en côte qu'en descente au sein de la circulation routière, sans limite de temps.

Le système est activé en appuyant sur une touche et permet au conducteur un redémarrage confortable

Banquette arrière plus [3NS]

Incluant le réglage longitudinal de l'assise et de l'angle du dossier, accoudoir central pliable avec deux porte-gobelets, dossier du siège arrière pouvant être divisé en 40:20:40 ou complètement plié, y compris la trappe de chargement, appuie-tête arrière en forme de L, réglable manuellement

Câbles de recharge pour téléphone portable [-]

compatibles iPhone et Android (Réf.: 8S0-051-435-F)

Clé confort (keyless entry) [4I3]

système de verrouillage et de déverrouillage du véhicule sans utilisation de la Clé

- keyless go : démarrage et arrêt du moteur par touche moteur Start/Stop sur la console centrale

Climatisation automatique confort 3 zones [9AQ]

Coffre à ouverture et fermeture électriques [4E7]

ouverture par touche sur la clé du véhicule, touche dans la portière du conducteur ou touche douce sur la poignée du coffre ; fermeture par touche sur la face interne du capot du coffre, touche dans la portière du conducteur ou la clé confort en option (appui prolongé) ; avec assistance de fermeture et angle d'ouverture programmable



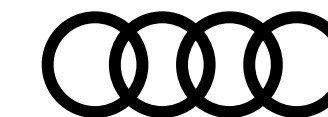

Audi SQ5

Équipements disponibles pour **SQ5 Sportback**



Confort et vie à bord... suite

Pack Rangement et coffre [QE1]

inclut les éléments suivants dans l'habitacle :

- Filet de rangement au dos des sièges avant
- Porte-gobelets dans l'accoudoir central à l'arrière
- Vide-poches côté conducteur
- Boîte à gants verrouillable

Dans le coffre : filet de coffre / filet dans le logement gauche / sangle de serrage à droite

Pare-soleil côtés conducteur et passager avant [5XK]

Protection antidémarrage électronique [7AA]

intégrée à la gestion du moteur, activation automatique par la clé du véhicule

Sièges avant réglables électriquement [3L4]

avec fonction mémoire pour le siège conducteur

Sièges avant chauffants [4A3]

- Chauffe la partie centrale des assises et des dossiers, ainsi que les bourrelets latéraux avec sellerie en cuir et sièges Sport
- Réglage séparé sur 3 positions côtés conducteur et passager avant via la touche de sélection directe sur la commande de la climatisation

Sièges Sport à l'avant [Q1D]

avec bourrelets latéraux enveloppants pour un meilleur maintien dans les virages ainsi que repose-cuisses réglable

Tapis complémentaires à l'avant et à l'arrière [0TD]

Tapis de coffre à bagages [6SS]



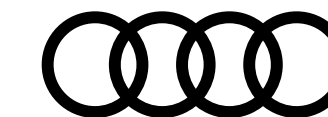

Audi SQ5

Équipements disponibles pour **SQ5 Sportback**



Confort et vie à bord... suite

Vitrage acoustique pour les vitres de portières avant [VW5]

Volant 3 branches multifonction plus en cuir avec méplat [2PF]

(de série avec palettes de changement de vitesse), avec logo S et poignées de volant en cuir perforé

Volant réglable manuellement en hauteur et en profondeur

Audio, Navigation, Connectivité et Infodivertissement

Appel d'urgence et service Audi connect avec commande du véhicule [IW3]

Par exemple, dans le cas d'un accident grave, un appel d'urgence est automatiquement généré au centre d'appels d'urgence Audi. Grâce à la transmission automatique des informations relatives au véhicule, les secours peuvent être rapidement organisés. Un service d'aide est également disponible en cas de panne ou d'accident léger grâce aux services Assistance en ligne et Service dommages Audi.

Les services de commande du véhicule permettent en outre de connecter le véhicule à votre smartphone.

Des fonctions du véhicule peuvent ainsi être contrôlées à distance via le smartphone grâce à l'application myAudi.

Le Pack inclut la prise en charge des catégories suivantes de services Audi connect :

- Appel d'urgence
- Assistance en ligne
- Service dommages Audi
- Prise de rendez-vous Audi en ligne
- Rapport d'état du véhicule
- Verrouillage/déverrouillage à distance
- Position de stationnement
- Commande à distance du chauffage stationnaire
- Message de l'alarme antivol



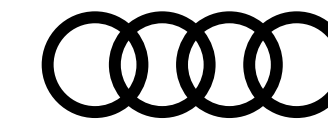

Audi SQ5

Équipements disponibles pour **SQ5 Sportback**



Audio, Navigation, Connectivité et Infodivertissement... suite

Audi connect avec carte SIM intégrée (e-SIM) et licence d'utilisation pour 3 ans [IT3]

Le pack Navigation & Infotainment Audi connect comprend les fonctions suivantes :

- Points d'intérêt en ligne
- Informations routières en ligne
- Informations sur les dangers
- Informations météorologiques
- Hotspot WLAN(1)
- Recherche en ligne de destinations
- Commande vocale en ligne
- Représentation des villes ultra-détaillée en 3D
- On-Street Parking
- Radio en ligne(1)
- Radio hybride(1)
- Profils personnels

Audi sound system [9VD]

- 10 haut-parleurs incluant un haut-parleur central et un subwoofer
- Amplificateur à 6 canaux avec une puissance totale de 180 watts

Interface Bluetooth [9ZX]



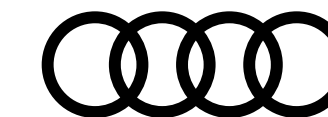

Audi SQ5

Équipements disponibles pour **SQ5 Sportback**



Audio, Navigation, Connectivité et Infodivertissement... suite

Audi smartphone interface [IU1 (Apple CarPlay ou Google Android Auto)]

Relie votre smartphone à votre Audi. Ce dispositif transfère instantanément les contenus de votre smartphone directement sur l'écran MMI via USB. La navigation, la téléphonie, la musique et d'autres applications tierces sélectionnées peuvent ainsi être aisément contrôlées à l'aide du MMI ou par commande vocale. Une fois le smartphone connecté par USB, l'Audi smartphone interface reconnaît le système d'exploitation du smartphone (Android ou iOS) et bascule ainsi automatiquement vers Apple CarPlay ou Google Android Auto (nécessite le téléchargement de l'application sur les téléphones Android).

Les câbles appropriés des Accessoires d'Origine Audi sont disponibles chez votre partenaire Audi

Audi virtual cockpit plus [9S9]

- Combiné d'instruments entièrement numérique de 12,3" en résolution Full HD
- Affichage flexible et fonctionnel des informations en fonction des besoins du conducteur
- Intégration des fonctionnalités MMI dans le combiné d'instruments
- Affichage de la carte de navigation en modèle de terrain 3D sur l'écran couleur haute résolution
- Incluant recommandation de repos
- Possibilité d'affichage en mode "Dynamique", "Sport" ou "Classique"

Interfaces de charge USB pour les passagers arrière [9]E]

- 2 interfaces de charge USB-A supplémentaires pour les passagers arrière sur la console centrale arrière



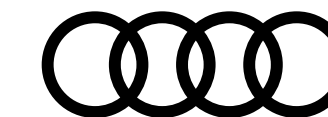

Audi SQ5

Équipements disponibles pour **SQ5 Sportback**



Audio, Navigation, Connectivité et Infodivertissement... suite

Navigation MMI plus avec MMI touch [7UG]

en plus de MMI Radio plus avec les contenus suivants :

- Système de navigation avec écran couleur haute résolution de 10,1 pouces (1 540 × 720)
- Système d'information du conducteur avec écran couleur de 7 pouces avec au choix affichage de l'itinéraire sur la carte de navigation ou avec des flèches de direction
- Mise à jour des cartes à vie : téléchargement des données de navigation actuelles
- Affichage de cartes 3D comportant de nombreuses curiosités et modèles urbains
- Assistant de guidage personnel : surveillance, lorsque la fonction est activée, la situation du trafic sur les axes régulièrement empruntés, par ex. entre le domicile et le lieu de travail, et propose un trajet alternatif si le retard calculé est de 5 minutes min. pour l'itinéraire habituel
- Informations routières en ligne
- Recherche MMI : recherche de texte libre avec suggestions intelligentes de destination dès le début de la saisie
- MMI touch pour une commande rapide et intuitive
- Utilisation aisée de l'infotainment dans un langage naturel
- Informations routières détaillées : aperçu de cartes, choix d'itinéraires alternatifs, POI, indication des voies, sorties d'autoroute, zoom sur intersection, etc.
- Utilisation des données de navigation pour une conduite efficiente et préventive, par ex. limites de vitesse et côtes
- Saisie de jusqu'à 10 étapes intermédiaires
- Comprend l'ensemble de la gamme Navigation & Infotainment Audi connect
- Modèles 3D avancés des villes avec structure réaliste des bâtiments pour les villes sélectionnées
- Informations locales : affichage d'informations spécifiques au pays, par ex. limitations de vitesse en vigueur, vignette obligatoire, etc. au passage de la frontière"



Navigation MMI plus avec MMI touch [7UG]



Réception radio numérique (DAB) [QV3]

ajoute à l'offre de radios analogiques la réception de stations numériques selon le standard DAB, incluant DAB+ et DMB Audio

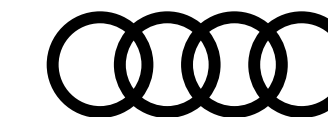

Audi SQ5

Équipements disponibles pour **SQ5 Sportback**



Audio, Navigation, Connectivité et Infodivertissement... suite

Audi phone box avec charge du téléphone par induction (standard Qi) [9ZE]

- Fonction de charge par induction (standard Qi) avec 5 watts incluant avertissement en cas d'oubli du téléphone ainsi qu'affichage de l'état de charge dans le MMI
- Support téléphone 170 × 87 mm dans l'accoudoir central à l'avant
- Le système mains libres est possible avec jusqu'à 2 téléphones portables connectés
- Antenne intérieure couplée pour connecter le téléphone portable à l'antenne extérieure, réduisant ainsi le rayonnement à l'intérieur du véhicule et permettant une meilleure qualité de réception ; compatibilité LTE

Attention : informations sur les téléphones portables compatibles auprès de votre partenaire Audi ou sur www.audi.fr/telephone

Éclairage et visibilité

Détecteur de pluie et de luminosité [-]

Pack éclairage d'ambiance plus [QQ2]

- Miroirs de courtoisie éclairés
- Éclairage périphérique dans les poignées de portières extérieures
- Éclairage des seuils de portières avant
- Éclairage du porte-boissons à l'avant
- Éclairage dans la zone des pieds avant/arrière

3 profils de couleur prédéfinis ; un profil de couleur supplémentaire, interactif et personnalisé.

30 couleurs sont disponibles au choix pour un profil de couleur personnalisé. Les adaptations de teintes s'appliquent aux éclairages de contour et d'ambiance :

- Commande intérieure des portières avant/arrière (blanc)
- Éclairage d'ambiance des portières avant/arrière (multicolore)
- Éclairage d'ambiance de la colonne centrale (multicolore)
- Application éclairée sur le tableau de bord (multicolore)
- Application éclairée sur les portières (multicolore)



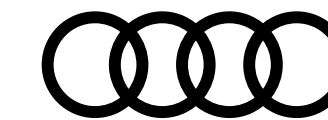

Audi SQ5

Équipements disponibles pour **SQ5 Sportback**



Éclairage et visibilité... suite

Projecteurs Matrix LED et feux arrière à LED avec clignotants dynamiques [PX6]

le pack comprend :

- Phares Matrix LED avec scénarios de lumière dynamiques et clignotants dynamiques
- Feux arrière OLED avec scénarios de lumière dynamiques et clignotants dynamiques :

Choix parmi 3 signatures de feux de position arrière à la commande du véhicule :

- 8SC : Signature lumineuse 1 (de série)
- 8VY : Signature lumineuse 2
- 8VZ : Signature lumineuse 3
- Adaptation automatique de la signature arrière en "Charisma dynamic" lors de la sélection du mode Dynamic via l'Audi Drive Select"

Rétroviseurs extérieurs avec clignotants à LED intégrés en style aluminium [6FC]

Rétroviseurs extérieurs réglables et escamotables électriquement [6XL]

jour/nuit automatique, dégivrants des deux côtés, avec fonction mémoire

Buses de lave-glaces dégivrantes pour le pare-brise

Rétroviseur intérieur sans encadrement jour/nuit automatique [4L6]



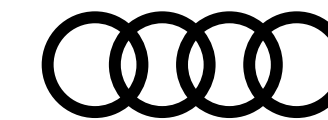

Audi SQ5

Équipements disponibles pour **SQ5 Sportback**



Sécurité passive du véhicule : protection des occupants

Affichage du contrôle de la pression des pneus [7K1]

Airbags grand volume pour conducteur et passager avant [-]

Airbags latéraux à l'avant et système d'airbags de tête [4X3]

Ceintures de sécurité [9P6]

automatiques à trois points pour tous les sièges, contrôle de port de ceinture à l'avant

Colonne de direction de sécurité [QZ7]

contient un système mécanique de déplacement avec fonction d'amortissement qui complète le potentiel de sécurité de la ceinture et de l'airbag

Commande de désactivation de l'airbag passager avant [4UF]

Fixation pour sièges enfants ISOFIX et Top Tether [3B3]

pour les sièges extérieurs arrière : support normalisé pour une fixation pratique des sièges enfants ISOFIX ; incluant un point de fixation supplémentaire (Top Tether)

Sécurité enfants manuelle [4H3]



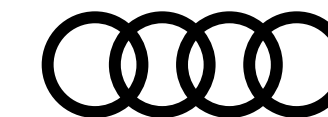

Audi SQ5

Équipements disponibles pour **SQ5 Sportback**



Sécurité active du véhicule : système d'assistance à la conduite

Antipatinage ASR [-]

pour une motricité optimale, empêche le patinage des roues motrices

Audi pre sense city [6K9]

détecte les véhicules et les piétons à une vitesse inférieure à env. 85 km/h. Reconnaît les risques de collision, le système prévient le conducteur par un signal visuel, sonore et le cas échéant par un coup de frein et peut si nécessaire entamer une décélération maximale afin de réduire la vitesse ou éventuellement d'éviter la collision (dans les limites du système)

Audi pre sense rear incluant Audi pre sense basic [7W3]

un système détecte les collisions potentielles à l'arrière et à titre préventif tend les ceintures, ferme les vitres (et le toit ouvrant si installé) et allume les feux de détresse

Blocage électronique de différentiel (EDS) [-]

Caméra de recul [KA2]

Caméra multifonction [QK1]

Contrôle électronique de stabilisation (ESC) [-]

Recommandation de repos [-]

Régulateur de vitesse [8T6]

maintient constante la vitesse souhaitée à partir d'env. 20 km/h dans la mesure où la puissance du moteur ou le frein moteur le permet ; commande par commodo séparé sous le volant ; affichage de la vitesse paramétrée sur le système d'information du conducteur

- Avec limiteur de vitesse réglable



Régulateur de vitesse [8T6]



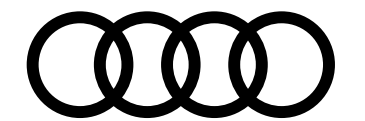

Audi SQ5

Équipements disponibles pour **SQ5 Sportback**



Équipements techniques

Écrous de roues antivol [1PD]

Outillage de bord (sans cric) [1S2]

Préparation pour crochet d'attelage [1D8]

Tire mobility system [1G8]

compresseur et produit de colmatage en cas de crevaison

Triangle de présignalisation [1T3]

Trousse de secours [1T3]



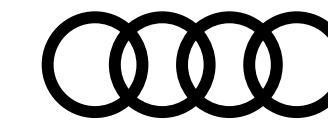

Teintes extérieures

	Business Executive [WFQ]	Design [WAF]	S line [WCE]	Black Edition [WCE + WDT]	Avus [WCF]	SQ5
Teintes vernies						
Blanc Arkona [Z9Z9]⁽¹⁾	Gratuit	Gratuit	Gratuit	Gratuit	Gratuit	Gratuit
Noir Brillant [A2A2]⁽¹⁾	Gratuit	Gratuit	-	-	Gratuit	-
Teintes métallisées						
Argent Fleuret [L5L5]	1 120 €	1 120 €	1 120 €	1 120 €	1 120 €	1 120 €
Blanc Glacier [2Y2Y]	1 120 €	1 120 €	1 120 €	1 120 €	1 120 €	1 120 €
Bleu Navarre [2D2D]	1 120 €	1 120 €	1 120 €	1 120 €	1 120 €	1 120 €
Gris Manhattan [H1H1]⁽¹⁾	1 120 €	1 120 €	-	-	1 120 €	-
Vert Disctrict [M4M4]⁽¹⁾	1 120 €	1 120 €	1 120 €	1 120 €	1 120 €	1 120 €
Noir Mythic [0E0E]	1 120 €	1 120 €	1 120 €	1 120 €	1 120 €	1 120 €
Bleu Ultra [6I6I]	-	-	1 120 €	1 120 €	-	1 120 €
Gris Chronos [Z7Z7]	-	-	1 120 €	1 120 €	-	1 120 €
Teinte nacrée						
Gris Daytona [6Y6Y]	-	-	1 120 €	1 120 €	-	1 120 €
Teintes Audi Exclusive						
Audi Exclusive [Q0Q0]	2 800 €	2 800 €	2 800 €	-	2 800 €	2 800 €

Teintes vernies



Blanc Arkona [Z9Z9]

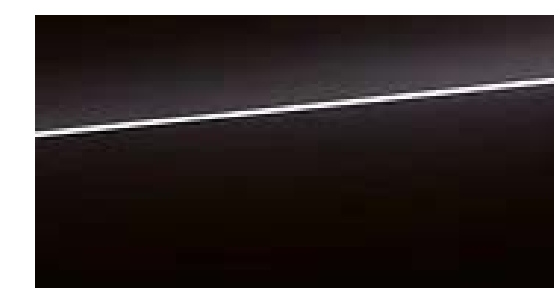

Noir Brillant [A2A2]

Teintes métallisées



Argent Fleuret [L5L5]



Blanc Glacier [2Y2Y]

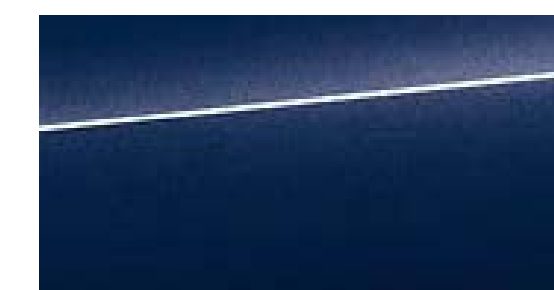

Bleu Navarre [2D2D]



Vert Disctrict [M4M4]

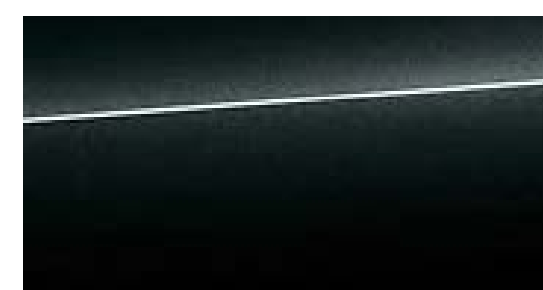

Noir Mythic [0E0E]

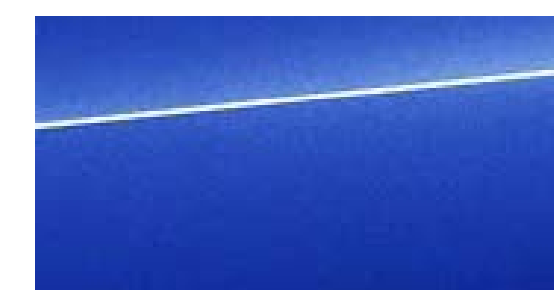

Bleu Ultra [6I6I]



Gris Chronos [Z7Z7]

Teinte nacrée



Gris Daytona [6Y6Y]

(1) Non disponible avec les pare-chocs avec peinture identique à la peinture sélectionnée [V11]

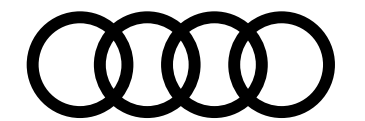

Teintes extérieures

Peinture intégrale

Pare-chocs avec peinture identique à la peinture sélectionnée [VJ1]

Peinture contrastée

Pare-chocs peinture contrastée en Gris Manhattan [2K8]

	Business Executive [WFQ]	Design [WAF]	S line [WCE]	Avus [WCF]	SQ5
Pare-chocs avec peinture identique à la peinture sélectionnée [VJ1]	450 €	450 €	-	450 €	-
Pare-chocs peinture contrastée en Gris Manhattan [2K8]	-	-	450 €	-	-



Peinture intégrale [VJ1]



Peinture contrastée [2K8]

S : proposé en série, — : non proposé.

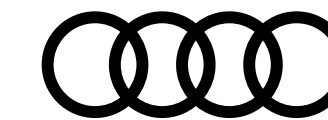

Jantes

18"

Jantes en aluminium coulé en style dynamique à 5 branches doubles [40R]

Dimension : 8,0 J x 18"

Pneus : 235/60 R 18

Jantes en aluminium en style étoile à 5 bras [41V]

Dimension : 8,0 J x 18"

Pneus : 235/60 R 18

19"

Jantes en aluminium en style 5 branches doubles, Gris Graphite, tournées brillantes [CN6]

Dimension : 8,0 J x 19"

Pneus 235/55 R 19

Attention : Non disponible sur les motorisations TFSI e

Jantes en aluminium coulé en style 5 branches en V, Gris Graphite, tournées brillantes [40S]

Dimension : 8,0 J x 19"

Pneus : 235/55 R 19

Jantes en aluminium coulé en style étoile à 5 branches doubles [C2T]

Dimension : 8,0 J x 19"

Pneus : 235/55 R 19

Business Executive [WFQ]	Design [WAF]	S line [WCE]	Avus [WCF]	SQ5
S	S	—	—	—
—	—	S	—	—
1 480 €	1 480 €	1 480 €	—	—
1 480 €	1 480 €	1 480 €	S	—
—	—	680 €	—	—



18" 5 branches doubles [40R]



18" étoile à 5 bras [41V]



19" Gris Graphite [CN6]



19" Gris Graphite [40S]



19" 5 branches doubles [C2T]

S : proposé en série, — : non proposé.

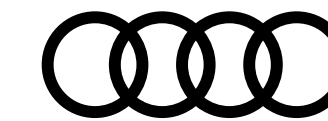

Jantes

20"

Jantes en aluminium coulé en style à 5 branches segmentées, gris contrasté partiellement polies [V71]

Dimension : 8,0 x 20"

Pneus : 255/45 R20

Jantes en aluminium coulé style étoile 5 branches en V, Noir Anthracite, tournées brillantes [54U]

Dimension : 8,0 x 20"

Pneus : 255/45 R20

Jantes en aluminium coulé style 5 branches doubles en étoile, gris contrasté, partiellement polies [U07]

Dimensions : 8,0 x 20"

Pneus : 255/45 R20

Jantes en aluminium coulé Audi Sport en style à 10 branches en Y [U74]

Dimensions : 8,0 x 20"

Pneus : 255/45 R20

Jantes en aluminium coulé Audi Sport en style Offroad à 5 bras, style titane, tournées brillantes [40T]

Dimensions : 8,0 x 20"

Pneus : 255/45 R20

Jantes en aluminium coulé Audi Sport en style étoile à 10 branches en style platine, tournées brillantes [CF0]

Dimensions : 8,0 x 20"

Pneus : 255/45 R 20

Business Executive [WFQ]	Design [WAF]	S line [WCE]	Avus [WCF]	SQ5
2 150 €	—	2 150 €	680 €	—
—	—	2 850 €	—	1 320 €
—	—	—	—	S
—	—	—	—	790 €
—	—	—	—	1 150 €
—	—	—	—	1 280 €



20" gris contrasté [V71]



20" Noir Anthracite [54U]



20" 5 branches doubles en étoile [U07]



20" style à 10 branches en Y [U74]



20" style Offroad à 5 bras [40T]



20" style étoile à 10 branches [CF0]

S : proposé en série, — : non proposé.

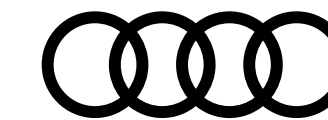

Jantes

21"

Jantes en aluminium coulé Audi Sport en style «offset» 5 branche en V, noir anthracite, tournées brillantes [45I]

Dimension : 8,5 J x 21"

Pneus : 255/40 R21

Attention : Non disponible sur : 35 TDI 163 ch S tronic 7 [FYT*]G]

Attention : Oblige les châssis Sport S [1BV] ou châssis avec amortissement piloté [1BL] ou les Adaptative air suspension [1BK] sur les motorisations quattro

Jantes en aluminium coulé Audi Sport en style modulaire 5 branches doubles et inserts Gris Structuré Mat [CM8]

Dimension : 8,5 J x 21"

Pneus : 255/40 R21

Attention : Non disponible sur : 35 TDI 163 ch S tronic 7 [FYT*]G]

Attention : Oblige les châssis Sport S [1BV] ou châssis avec amortissement piloté [1BL] ou les Adaptative air suspension [1BK] sur les motorisations quattro

Jantes en aluminium coulé Audi Sport style 5 branches doubles en V (style S), gris contrasté, partiellement polies [42V]

Dimensions : 8,5 J x 21"

Pneus : 255/40 R 21

Jantes en aluminium coulé Audi Sport en style polygone à 5 bras [42W]

Dimensions : 8,5 J x 21"

Pneus : 255/40 R 21

Business Executive [WFQ]	Design [WAF]	S line [WCE]	Avus [WCF]	SQ5
—	—	3 550 €	2 080 €	2 050 €
—	—	3 500 €	2 050 €	2 000 €
—	—	—	—	1 880 €
—	—	—	—	1 640 €



21" style «offset» [45I]



21" style modulaire [CM8]



21" style 5 branches doubles en V [42V]



21" style polygone à 5 bras [42W]

S : proposé en série, — : non proposé.

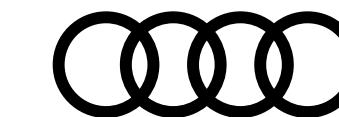

Sièges

En fonction des finitions

Sièges Normaux [Q1A]

Sièges Sport [Q1D]

Avec bourrelets latéraux enveloppants pour un meilleur maintien dans les virages ainsi que repose-cuisses réglable

Sièges ventilés à l'avant avec sièges Sport [PS8]

Ventilation active de la partie centrale de l'assise et du dossier (le cuir des sièges avant ventilés et des deux sièges extérieurs arrière non ventilés est perforé).

Attention : Oblige [N1M] ou [N1X] (prix non inclus), [4A3] ou [4A4] et [3L5] ou [PV3]
Interdit [8I6]

Business Executive [WFQ]	Design [WAF]	S line [WCE]	Avus [WCF]	SQ5
S	S	—	S	—
410 €	—	S	410 €	S
—	—	—	1 100 €	1 100 €



Sièges Standards [Q1A]



Sièges Sport [Q1D]

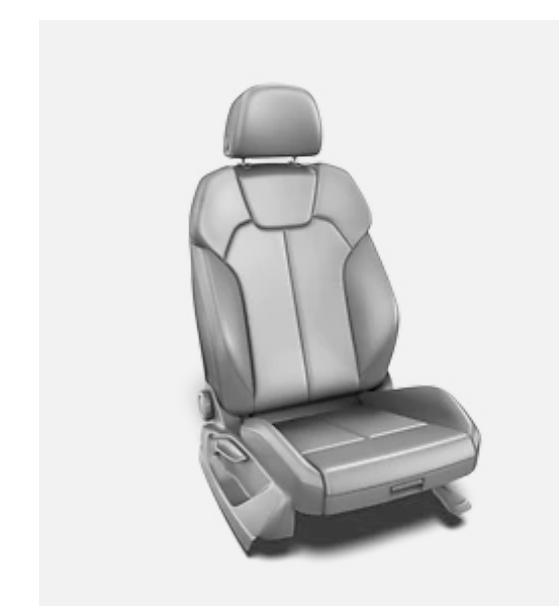

Sièges ventilés à l'avant avec sièges Sport [PS8]



S : proposé en série, — : non proposé.

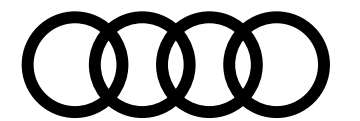

Selleries*

En fonction des finitions

					Business Executive [WFQ]	Design [WAF]	S line [WCE]	Avus [WCF]	SQ5
Coloris intérieur									
	Code intérieur	Assise centrale/côtés	Surpiqûres	Tableau de bord haut/bas	Tapis - Moquette /ciel de pavillon				
Sièges normaux [Q1A]									
Tissu Index [N2K]	YM	Noir/Noir	-	Noir/Noir	Noir/Gris Titane	—	S	—	—
Cuir/matériaux synthétiques [N1M] mono.pur 550	YM	Noir/Noir	-	Noir/Noir	Noir/Gris Titane	S	1 300 €	—	S
	EA	Gris Roche/Gris Roche	-	Noir/Gris Roche	Noir/Gris Titane	S	1 300 €	—	S
	BC	Brun Okapi/Brun Okapi	-	Noir/Noir	Noir/Gris Titane	S	—	—	S
	EL	Beige Atlas/Beige Atlas	-	Noir/Beige Atlas	Noir/Beige Atlas	S	—	—	S
Sièges Sport [Q1D]									
Tissu Séquence/Cuir combinés [N7V]	EI	Noir/Noir	Gris Roche	Noir/Noir	Noir/Noir	—	—	S	—
Microfibre Dinamica® / Cuir combinés [N5]	YM	Noir/Noir	-	Noir/Noir	Noir/Gris Titane	300 €	1 600 €	—	300 €
	EA	Gris Roche/Gris Roche	-	Noir/Gris Roche	Noir/Gris Titane	300 €	1 600 €	—	300 €
Cuir/matériaux synthétiques [N1M] mono.pur 550	YM	Noir/Noir	-	Noir/Noir	Noir/Gris Titane	Gratuit	1 300 €	—	Gratuit
	EA	Gris Roche/Gris Roche	-	Noir/Gris Roche	Noir/Gris Titane	Gratuit	1 300 €	—	Gratuit
	BC	Brun Okapi/Brun Okapi	-	Noir/Noir	Noir/Gris Titane	Gratuit	—	—	Gratuit
	EL	Beige Atlas/Beige Atlas	-	Noir/Beige Atlas	Noir/Beige Atlas	Gratuit	—	—	Gratuit

Sièges standards [Q1A]



[N2K] - YM [N1M] - YM [N1M] - EA



[N1M] - BC [N1M] - EL

Sièges Sport [Q1D]



[N7V] - EI [N5] - YM [N5] - EA



[N1M] - YM [N1M] - EA [N1M] - BC



[N1M] - EL

(*) Le prix de la sellerie vient en complément du tarif du siège.

S : proposé en série, — : non proposé.

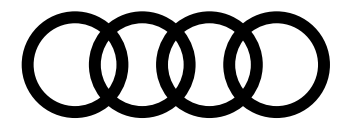

Selleries*

En fonction des finitions

Sièges Sport [Q1D] ... suite



[N5K] - EI [N5K] - OQ [N2R] - EI



[N2R] - OQ [N2R] - AU

Sièges Sport ventilés [PS8]

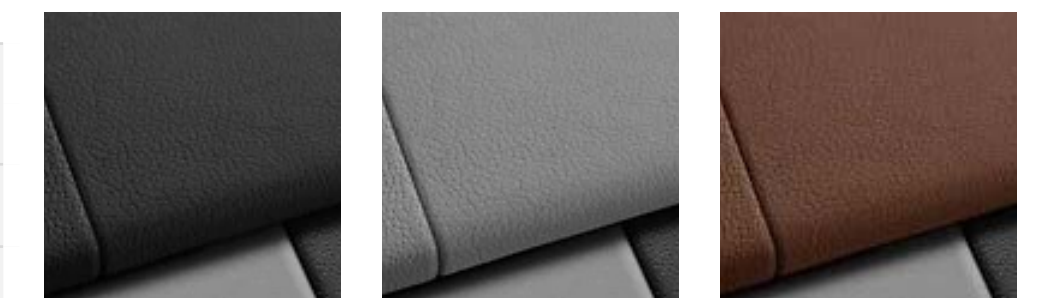

[N1M] - YM [N1M] - EA [N1M] - BC



[N1M] - EL [N1X] - EI

Sièges Sport [Q1D]... suite

Microfibre Dinamica® Fréquence / Cuir combinés [N5K]

	Code intérieur	Assise centrale/côtés	Surpiqûres	Tableau de bord haut/bas	Tapis - Moquette /ciel de pavillon	Business Executive [WFQ]	Design [WAF]	S line [WCE]	Avus [WCF]	SQ5
	EI	Noir/Noir	Gris Roche	Noir/Noir	Noir/Noir	—	—	610 €	—	Au choix
	OQ	Gris Rotor/Gris Rotor	Gris Anthracite	Noir/Noir	Noir/Noir	—	—	610 €	—	—
	QY ⁽¹⁾	Noir/Noir	Rouge Crimson	Noir/Noir	Noir/Noir	—	—	610 €	—	—
	EI	Noir/Noir	Gris Roche	Noir/Noir	Noir/Noir	—	—	1 700 €	—	1 100 €
	OQ	Gris Rotor/Gris Rotor	Gris Anthracite	Noir/Noir	Noir/Noir	—	—	1 700 €	—	1 100 €
	AU	Rouge Magma/Rouge Magma	Gris Granite	Noir/Noir	Noir/Noir	—	—	—	—	1 100 €
	QY ⁽¹⁾	Noir/Noir	Rouge Crimson	Noir/Noir	Noir/Noir	—	—	1 700 €	—	—

Sièges ventilés à l'avant avec sièges Sport [PS8]

Cuir/matériaux synthétiques [N1M] mono.pur 550

	Code	Assise centrale/côtés	Surpiqûres	Tableau de bord haut/bas	Tapis - Moquette /ciel de pavillon	Business Executive [WFQ]	Design [WAF]	S line [WCE]	Avus [WCF]	SQ5
	YM	Noir/Noir	-	Noir/Noir	Noir/Gris Titane	—	—	—	Gratuit	—
	EA	Gris Roche/Gris Roche	-	Noir/Gris Roche	Noir/Gris Titane	—	—	—	Gratuit	—
	BC	Brun Okapi/Brun Okapi	-	Noir/Noir	Noir/Gris Titane	—	—	—	Gratuit	—
	EL	Beige Atlas/Beige Atlas	-	Noir/Beige Atlas	Noir/Beige Atlas	—	—	—	Gratuit	—

Cuir/matériaux synthétiques [N1X] mono.pur 550

	EI	Noir/Noir	Gris Roche	Noir/Noir	Noir/Noir	—	—	—	—	690 €
--	----	-----------	------------	-----------	-----------	---	---	---	---	-------

(*) Le prix de la sellerie vient en complément du tarif du siège. (1) QY : Oblige [YYB], les volants [2PF] ou [1XW], et [7HB]

S : proposé en série, — : non proposé.

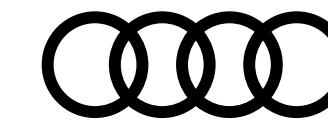

Volants

Volants en cuir multifonction avec palettes

Volant en cuir style 3 branches avec multifonction plus [1XW]

- avec volant gainé de cuir de couleur assortie à celle choisie pour la partie supérieure du tableau de bord.
- réglable manuellement en hauteur et en profondeur.
- équipé de 14 touches multifonctions pour permettre une commande confortable des nombreux contenus Infotainment de série et en option.
- avec palettes de changement de vitesses pour passer les vitesses en mode manuel sur les boîtes automatiques

Volant Sport contour en cuir style 3 branches, aplati en bas, avec multifonction plus [2PF]

- avec volant gainé de cuir de couleur assortie à celle choisie pour la partie supérieure du tableau de bord.
- réglable manuellement en hauteur et en profondeur.
- équipé de 14 touches multifonctions pour permettre une commande confortable des nombreux contenus Infotainment de série et en option.
- avec palettes de changement de vitesses pour passer les vitesses en mode manuel sur les boîtes automatiques

Sur le modèle S, avec emblème S et surpiqûres contrastées spécifiques S

Attention : Incompatible avec le Pack Assistance Route [PCN] et le pack Audi active lane assist [PCB]. Si [PCN] alors [1XP]. Si [PCB] alors [1XW]

Volant chauffant en cuir style 3 branches avec multifonction plus [1XP]

- avec volant gainé de cuir de couleur assortie à celle choisie pour la partie supérieure du tableau de bord.
- réglable manuellement en hauteur et en profondeur.
- équipé de 14 touches multifonctions pour permettre une commande confortable des nombreux contenus Infotainment de série et en option.
- la jante de volant est chauffante.
- avec palettes de changement de vitesses pour passer les vitesses en mode manuel sur les boîtes automatiques

Sur S Line, gratuit en combinaison avec [PCN]

Attention : Impose le Pack Assistance Route [PCN]

Business Executive [WFQ]	Design [WAF]	S line [WCE]	Avus [WCF]	SQ5
S	S	Gratuit	S	—
—	—	S	—	S
240 €	240 €	100 €	240 €	100 €



Multifonction plus [1XW]



Méplat, multifonction plus [2PF]



Chauffant Multifonction plus [1XP]

S : proposé en série, — : non proposé.

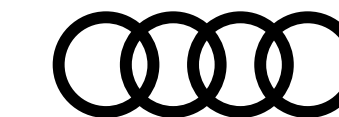

Inserts décoratifs

	Business Executive [WFQ]	Design [WAF]	S line [WCE]	Avus [WCF]	SQ5
Tableau de bord / contre-portes / console centrale					
Laque diamant Gris argent [5MA]	S	—	—	—	—
Aluminium Rhombus [5MF]	—	S	—	S	—
Aluminium brossé mat [5TG]	—	—	S	—	S
Piano laqué noir Audi exclusive [5TL]	590 €	300 €	300 €	300 €	300 €
Noyer Brun [5MP]	—	—	—	330 €	—
Carbone Atlas [5MK]*	—	—	—	—	580 €
Carbone Sergé (Audi exclusive en style RS) [5MY]	—	—	—	—	1 200 €



Laque diamant Gris argent [5MA]



Aluminium Rhombus [5MF]



Aluminium brossé mat [5TG]



Piano laqué noir Audi exclusive [5TL]



Noyer Brun [5MP]



Carbone Atlas [5MK]



Carbone Sergé (Audi exclusive en style RS) [5MY]

*Carbone Atlas [5MK] incompatible avec les surpiquûres rouges

S : proposé en série, — : non proposé.

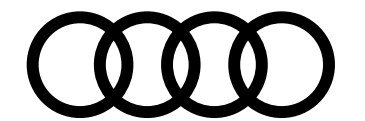

Pack Audi Design Selection [WK8]

Contenu du pack [WK8]

- Éléments de l'habitacle en matériaux synthétiques [7HB]
- Enjoliveurs de seuil de porte avec inserts en aluminium à l'avant, éclairés [VT4]. **Uniquement disponible dans le pack [WK8]**
- Pack éclairage d'ambiance plus [QQ2]
- Combinaison cuir/matériaux synthétiques mono.pur 550 [N1P]. **Uniquement disponible dans le pack [WK8]**
- Insert décoratif Aluminium Satellite argent [5MD]⁽¹⁾. **Uniquement disponible dans le pack [WK8]**

Avec Insert décoratif Bouleau linéaire Brun Gris naturel [7TC]

Remplace Insert décoratif Aluminium Satellite argent [5MD]

Uniquement disponible pour le pack [WK8]

Avec Insert décoratif Piano laqué noir Audi exclusive [5TL]

Remplace Insert décoratif Aluminium Satellite argent [5MD]

Business Executive <small>[WFQ]</small>	Avus <small>[WCF]</small>
1 150 €	100 €
+ 260 €	+ 260 €
+ 260 €	+ 260 €



Aluminium Satellite argent [5MD]



Bouleau linéaire Brun Gris naturel [7TC]



Piano laqué noir Audi exclusive [5TL]

S : proposé en série, — : non proposé.

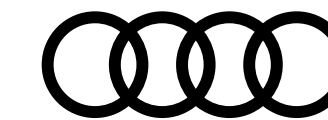

Pack Audi Design Selection [WK8]

Sièges et selleries disponibles

						Business Executive [WFQ]	Avus [WCF]
Coloris intérieur							
Code intérieur	Assise centrale/côtés	Surpiqûres	Tableau de bord haut/bas	Tapis - Moquette /ciel de pavillon			
Sièges standards [Q1A]							
Cuir/matériaux synthétiques [N1P] mono.pur 550	YS	Noir/Noir	Gris Roche	Noir/Noir	Noir/Gris Titane	Au choix	Au choix
	EM	Gris Roche/Gris Roche	Gris Granit	Noir/Gris Roche	Noir/Gris Titane		
	BG	Brun Okapi/Brun Okapi	Gris Granit	Noir/Noir	Noir/Gris Titane		
	EN	Beige Atlas/Beige Atlas	Gris Granit	Noir/Beige Atlas	Noir/Beige Atlas		
Sièges Sport [Q1D]							
Cuir/matériaux synthétiques [N1X] mono.pur 550	YS	Noir/Noir	Gris Roche	Noir/Noir	Noir/Gris Titane	410 €	410 €
	EM	Gris Roche/Gris Roche	Gris Granit	Noir/Gris Roche	Noir/Gris Titane	410 €	410 €
	BG	Brun Okapi/Brun Okapi	Gris Granit	Noir/Noir	Noir/Gris Titane	410 €	410 €
	EN	Beige Atlas/Beige Atlas	Gris Granit	Noir/Beige Atlas	Noir/Beige Atlas	410 €	410 €
Cuir Nappa Fin Audi design selection [N4X]	EM	Gris Roche/Gris Roche	Gris Granit	Noir/Gris Roche	Noir/Gris Titane	1 710 €	1 710 €
	BW	Brun Criollo/Brun Criollo	Bleu Admiral	Noir/Noir	Noir/Gris Titane	1 710 €	1 710 €
Sièges ventilés à l'avant avec sièges Sport [PS8]							
Cuir/matériaux synthétiques [N1X] mono.pur 550 Attention : Oblige [4A3] ou [4A4], et [3L5] ou [PV3]	YS	Noir/Noir	Gris Roche	Noir/Noir	Noir/Gris Titane	—	1 100 €
	EM	Gris Roche/Gris Roche	Gris Granit	Noir/Gris Roche	Noir/Gris Titane	—	1 100 €
	BG	Brun Okapi/Brun Okapi	Gris Granit	Noir/Noir	Noir/Gris Titane	—	1 100 €
	EN	Beige Atlas/Beige Atlas	Gris Granit	Noir/Beige Atlas	Noir/Beige Atlas	—	1 100 €

Sièges standards [Q1A]



[N1P] - YS



[N1P] - EM



[N1P] - BG



[N1P] - EN

Sièges Sport [Q1D]



[N1X] - YS



[N1X] - EM



[N1X] - BG



[N1X] - EN



[N4X] - EM



[N4X] - BW

Sièges Sport ventilés [PS8]



[N1X] - YS



[N1X] - EM



[N1X] - BG



[N1X] - EN

S : proposé en série, — : non proposé.

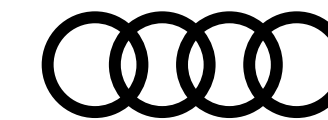

Options

Châssis, transmission et suspensions

Adaptive air suspension [1BK]

Suspension pneumatique à régulation électronique avec amortisseurs adaptatifs en continu sur les 4 roues.

Règle automatiquement la garde au sol et l'amortissement du véhicule ; 5 modes : Auto, Comfort, Dynamic, Allroad, Lift / Offroad ; sélectionnables sur le MMI incluant correcteur d'assiette.

Permet un abaissement arrière pour faciliter le chargement (un abaissement du véhicule peut entraîner une réduction de la traînée à vitesse élevée et par conséquent une réduction de la consommation).

Garde au sol surélevée lors de l'utilisation du mode Lift/Offroad

Uniquement disponible avec une transmission quattro

Adaptive air suspension avec réglages spécifiques S [2MB]

Suspension pneumatique à régulation électronique avec amortisseurs adaptatifs en continu sur les 4 roues.

Règle automatiquement la garde au sol et l'amortissement du véhicule ; 7 modes : auto, comfort, efficiency, dynamic, allroad, individual, lift / offroad ; sélectionnables sur le MMI incluant correcteur d'assiette.

Permet un abaissement arrière pour faciliter le chargement, et un ajustement de la hauteur (sur 5 niveaux) en fonction de la situation de conduite (un abaissement du véhicule peut entraîner une réduction de la traînée à vitesse élevée et par conséquent une réduction de la consommation).

Garde au sol surélevée lors de l'utilisation du mode lift/offroad

Quattro avec différentiel Sport [GH2]

Transmission intégrale permanente avec différentiel central autobloquant et différentiel Sport sur l'essieu arrière

Business Executive [WFQ]	Design [WAF]	S line [WCE]	Avus [WCF]	SQ5
—	—	2 040 €	2 040 €	—
—	—	—	—	1 180 €
—	—	—	—	1 660 €

S : proposé en série, — : non proposé.

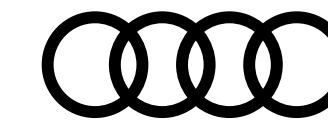

Options

Design extérieur

Vitrage privacy (vitres surteintées) [QL5]

Lunette arrière, vitres de portières arrière et vitres latérales arrière surteintées

Coques de rétroviseurs noir brillant [6F]

Attention : Oblige [4ZD]. Interdit [6FQ]. Non disponible sur les teintes noires [0E0E] et [A2A2]

Coques de rétroviseurs extérieurs en carbone [6FQ]

Attention : Interdit [6F]

Étriers de frein laqués rouges [PC2]

Peinture rouge des étriers avant et arrière. Disponible uniquement pour la motorisation 50 TDI et les motorisations TFSI e

Étriers de frein laqués rouges [PC3]

Peinture rouge des étriers avant et arrière. Disponible uniquement pour les motorisations 45 TFSI, 35 TDI et 40 TDI

Étriers de freins laqués rouges [PC7]

Peinture rouge des étriers avant et arrière

Pack Esthétique Noir [4ZD]

Apporte une touche extérieure noire au niveau de la calandre Singleframe, des baguettes décoratives sur les vitres latérales, des baguettes de portières et du pare-chocs avant et arrière

Attention : Oblige [3S2] rampes de pavillon noires sur toutes les finitions

Pack Esthétique Noir plus [4ZP]

Ajoute au Pack Esthétique Noir [4ZD] les anneaux Audi et les monogrammes en noir brillant.

Attention : Oblige [3S2] rampes de pavillon noires sur toutes les finitions et [2Z0]

Attention : Interdit [4ZD]

Pare-chocs avec peinture identique à la peinture sélectionnée [V]1]

Seuils, pare-chocs et passages de roues laqués dans la couleur de la carrosserie incluant style aluminium à l'extérieur

Disponible uniquement pour les peintures Argent Fleuret [L5L5], Blanc Glacier [2Y2Y], Bleu Navarre [2D2D], Noir Mythic [0E0E]

	Business Executive [WFQ]	Design [WAF]	S line [WCE]	Avus [WCF]	SQ5
Vitrage privacy (vitres surteintées) [QL5]	520 €	520 €	S	S	S
Coques de rétroviseurs noir brillant [6F]	—	—	130 €	130 €	130 €
Coques de rétroviseurs extérieurs en carbone [6FQ]	—	—	830 €	—	830 €
Étriers de frein laqués rouges [PC2]	—	—	410 €	410 €	—
Étriers de frein laqués rouges [PC3]	—	—	410 €	410 €	—
Étriers de freins laqués rouges [PC7]	—	—	—	—	410 €
Pack Esthétique Noir [4ZD]	—	—	430 €	430 €	430 €
Pack Esthétique Noir plus [4ZP]	—	—	740 €	675 €	740 €
Pare-chocs avec peinture identique à la peinture sélectionnée [V]1]	450 €	450 €	—	450 €	—



Coques de rétroviseurs noir brillant [6F]



Coques de rétroviseurs en carbone [6FQ]



Étriers de freins laqués rouges [PC7]



Pack Esthétique Noir [4ZD]

S : proposé en série, — : non proposé.

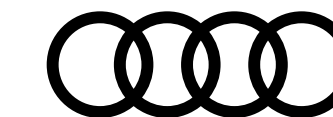

Options

Design extérieur... suite

Pare-chocs S Line avec peinture contrastée en Gris Manhattan [2K8]

Seuils, pare-chocs et passages de roues laqués en Gris Manhattan métal

Pare-chocs S line avec peinture contrastée en Gris Manhattan [2K9]

Seuils, pare-chocs et passages de roues laqués en Gris Manhattan métallisé

Rampes de pavillon en aluminium anodisé [3S1]

Rampes de pavillon noires [3S2]

Suppression de l'inscription de la puissance/technologie [2Z7]

Suppression de l'identification du modèle et de l'inscription de la puissance/technologie [2Z0]

Business Executive [WFQ]	Design [WAF]	S line [WCE]	Avus [WCF]	SQ5
—	—	450 €	—	—
—	—	—	—	450 €
405 €	405 €	405 €	405 €	405 €
405 €	405 €	405 €	405 €	405 €
Gratuit	Gratuit	Gratuit	Gratuit	—
Gratuit	Gratuit	Gratuit	Gratuit	Gratuit



Rampes de pavillon en aluminium anodisé [3S1]



Rampes de pavillon noires [3S2]

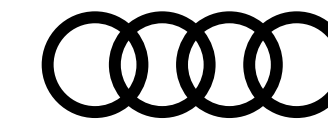

Options

	Business Executive [WFQ]	Design [WAF]	S line [WCE]	Avus [WCF]	SQ5
Design intérieur					
Ciel de pavillon en tissu noir [6NQ]	—	—	S	310 €	S
Éléments de l'habitacle en matériaux synthétiques [7HB] Partie inférieure de la console centrale (repose-genoux) et accoudoirs de portières en matériaux synthétiques de couleur (assortie à la couleur de la partie inférieure du tableau de bord) En combinaison avec l'intérieur Design Selection ou sur S line : coutures contrastées adaptées à la couleur de l'équipement intérieur	350 €	S	350 €	S	S
Surfaces d'accentuation façon verre en noir [GT6] Pour le tableau de bord, les caches des rebords de portière et l'insert de la console centrale En combinaison avec une boîte automatique incluant le couvercle de vide-poches sur la console centrale	—	—	S	S	S
Éléments de l'habitacle en cuir étendu Audi exclusive [YSI/S3G] Accoudoirs dans les contre-portes et repose-genoux sur la console centrale revêtus de cuir Nappa fin Audi exclusive Couleurs du cuir et des surpiqûres au choix parmi l'offre de couleurs Audi exclusive. Attention : Oblige [7HB]	—	—	1 250 €	1 250 €	1 250 €
Éléments de commandes en cuir Audi exclusive [YVU/S3G] Couronne de volant, pommeau et soufflet de levier/sélecteur de vitesses Couleurs du cuir et des surpiqûres au choix parmi l'offre de couleurs Audi exclusive (surpiqûres spécifiques Audi exclusive sur la couronne de volant). En présence des packs [PCN] ou [PCB], oblige la prise des volants [1XW] ou [1XP]	—	—	1 000 €	1 000 €	1 000 €
Tapis de sol Audi exclusive noir [YSR/S3G] Couleurs du passepoil, du liseré et des surpiqûres au choix parmi l'offre de couleurs Audi exclusive	—	—	500 €	500 €	500 €

S : proposé en série, — : non proposé.

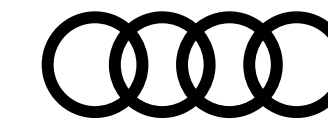

Options

Sièges

Sièges avant réglables électriquement [3L5]

avec réglage électrique de la hauteur d'assise, du positionnement en longueur, de l'inclinaison de l'assise et du dossier

Sièges avant réglables électriquement [PV3]

avec fonction mémoire pour le siège conducteur + rétroviseurs extérieurs réglables et escamotables électriquement, jour/nuit automatique, dégivrants des deux côtés et buses de lave-glaces dégivrantes ; 2 combinaisons de réglages mémorisables

Sièges avant chauffants [4A3]

- Chauffe la partie centrale des assises et des dossiers, ainsi que les bourrelets latéraux avec sellerie en cuir et sièges Sport
- Réglage séparé sur 3 positions côtés conducteur et passager avant via la touche de sélection directe sur la commande de la climatisation

Sièges avant et arrière chauffants [4A4]

- Chauffe la partie centrale des assises et des dossiers ; ainsi que les bourrelets latéraux avec sellerie en cuir et sièges Sport
- Réglage séparé sur 3 positions côtés conducteur et passager avant via la touche de sélection directe sur la commande de la climatisation
- Réglage séparé en plus sur 3 positions pour les sièges extérieurs arrière

Attention : Oblige la prise d'une sellerie cuir ou mixte

Sièges avant avec fonction massage [8I6]

- Garantit un maintien presque optimal au niveau des vertèbres lombaires par une ventilation et une évacuation d'air ciblées au moyen de 3 poches de gonflage
- 3 programmes différents (vagues, étirements, malaxage) avec 3 intensités, réglage via le bouton multifonction sur le siège et le MMI

Attention : Interdit [7P1] et [PS8]

Sièges Sport ventilés à l'avant [PS8]

Ventilation active de la partie centrale de l'assise et du dossier (le cuir des sièges avant ventilés et des deux sièges extérieurs arrière non ventilés est perforé).

Attention : Oblige [N1X] (prix non inclus). Interdit [8I6]

Business Executive [WFQ]	Design [WAF]	S line [WCE]	Avus [WCF]	SQ5
940 €	940 €	940 €	—	—
1 190 €	—	1 190 €	S	—
470 €	470 €	470 €	S	S
—	—	850 €	380 €	380 €
—	—	600 €	600 €	600 €
—	—	—	—	1 100 €



Sièges avant et arrière chauffants [4A4]

S : proposé en série, — : non proposé.

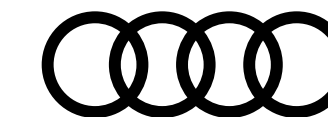

Options

Selleries

Sellerie cuir/matériaux synthétiques mono.pur 550 [N1M]

Pour sièges normaux et sièges Sport :

- Partie centrale des sièges avant et des deux sièges extérieurs arrière ainsi que bourrelet latéral côté entrée conducteur en cuir
- Bourrelets latéraux des sièges, appuie-tête, accoudoir central et place centrale arrière en matériaux synthétiques mono. pur 550
- Sièges dans les couleurs noire, Brun Okapi, Gris Roche ou Beige Atlas

Sellerie Cuir / matériaux synthétiques mono.pur 550 (Audi Design Selection) [N1X]

Pour sièges Sport à l'avant et le Pack Design Selection :

- Partie centrale des sièges avant et des deux sièges extérieurs arrière ainsi que bourrelet latéral côté entrée conducteur en cuir
- Bourrelets latéraux des sièges, appuie-tête, accoudoir central et place centrale arrière en matériaux synthétiques mono. pur 550
- Sièges dans les couleurs noir, Brun Okapi, Gris Roche ou Beige Atlas
- Avec surpiqûres contrastées Gris Roche ou Gris Granit suivant le garnissage choisi
- Compatible avec les sièges ventilés à l'avant [PS8]

Attention : Oblige [Q1D] et le pack Audi Design Selection [WK8]

Sellerie microfibre Dinamica® / Cuir combinés [N5]

Pour sièges Sport à l'avant :

- Partie centrale des sièges avant et des deux sièges extérieurs arrière en microfibre noir ou gris foncé
- Bourrelets latéraux des sièges, appuie-tête, accoudoir central et place centrale arrière en cuir noir ou gris foncé

Attention : Oblige [Q1D]

	Business Executive [WFQ]	Design [WAF]	S line [WCE]	Avus [WCF]	SQ5
S		1 300 €	—	S	—
Gratuit		—	—	Gratuit	690 €
300 €		—	—	300 €	—

S : proposé en série, — : non proposé.

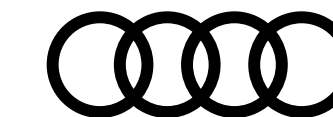

Options

Selleries... suite

Sellerie microfibre Dinamica® Fréquence / Cuir combinés [N5K]

Pour sièges Sport :

- Partie centrale des sièges en microfibre Fréquence noir ou Gris Rotor
- Bourrelets latéraux des sièges et partie centrale des appuie-tête en cuir noir ou Gris Rotor avec surpiqûres contrastées
- Avec estampillage S sur le dossier des sièges avant

Sellerie Cuir Nappa fin avec logo 'S' dans le dossier des sièges avant [N2R]

Pour sièges Sport à l'avant :

- Partie centrale des sièges, bourrelets latéraux des sièges, partie centrale des appuie-tête et accoudoir central en cuir Nappa fin Noir ou Gris Rotor
- Avec surpiqûres contrastées Gris Roche ou Anthracite suivant le garnissage choisi
- Avec estampillage S sur le dossier des sièges avant

Sellerie Cuir Nappa fin (Audi Design Selection) [N4X]

Pour sièges Sport :

- Partie centrale des sièges, bourrelets latéraux des sièges, partie centrale des appuie-tête et accoudoir central en Gris Roche ou Brun Criollo
- Avec surpiqûres contrastées Gris Granit ou Bleu Admiral suivant le garnissage choisi

Attention : Oblige [Q1D] et le pack Audi Design Selection [WK8]

Surpiqûres rouges Audi Sport sur sièges [YYB]

Disponible uniquement avec les garnissages [N5K] et [N2R] et la teinte intérieure [QY]

Attention : Oblige [7HB], et les volants [2PF] ou [1XW]

	Business Executive [WFQ]	Design [WAF]	S line [WCE]	Avus [WCF]	SQ5
	—	—	610 €	—	S
	—	—	1 700 €	—	1 100 €
	1 300 €	—	—	1 300 €	—
	—	—	630 €	—	630 €

S : proposé en série, — : non proposé.

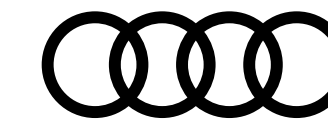

Options

Confort et vie à bord

Pack Rangement et coffre, inclut les éléments suivants dans l'habitacle [QE1]

- Filet de rangement au dos des sièges avant
- Porte-gobelets dans l'accoudoir central à l'arrière
- Vide-poches côté conducteur
- Boîte à gants verrouillable
- Dans le coffre : filet de coffre / filet dans le logement gauche / sangle de serrage à droite

Porte-boissons climatisé sur la console centrale [4M9]

Entre les sièges avant, maintient les boissons chaudes ou froides ; le second porte-boissons côté passager avant n'est pas climatisé

Stores pare-soleil manuels pour les vitres de portières arrière [3Y4]

Vitrage acoustique pour les vitres de portières avant [VW5]

Toit ouvrant panoramique en verre (en deux parties) [3FU]

Commande électrique pour relever et ouvrir la partie avant, pare-soleil réglable électriquement pour les passagers avant et arrière, coupe-vent intégré et fermeture/ouverture depuis l'extérieur via la clé du véhicule

Appuie-tête variables pour les sièges avant [5ZC]

avec réglage manuel de la hauteur et de la distance de l'appuie-tête

Commande d'ouverture de porte de garage (HomeLink) [VC2]

Télécommande programmable intégrée pour portes de garage et portails avec commande à distance ainsi que systèmes de sécurité et installations d'éclairage à télécommande radio.

Précisions et liste de compatibilités sur le site www.eurohomelink.com

	Business Executive [WFQ]	Design [WAF]	S line [WCE]	Avus [WCF]	SQ5
Pack Rangement et coffre, inclut les éléments suivants dans l'habitacle [QE1]	260 €	S	S	S	S
Porte-boissons climatisé sur la console centrale [4M9]	—	—	190 €	190 €	190 €
Stores pare-soleil manuels pour les vitres de portières arrière [3Y4]	250 €	—	250 €	250 €	250 €
Vitrage acoustique pour les vitres de portières avant [VW5]	185 €	185 €	S	S	S
Toit ouvrant panoramique en verre (en deux parties) [3FU]	—	—	1 870 €	1 870 €	1 870 €
Appuie-tête variables pour les sièges avant [5ZC]	—	—	—	—	150 €
Commande d'ouverture de porte de garage (HomeLink) [VC2]	—	—	—	—	290 €



Porte-boissons climatisé [4M9]



Stores pare-soleil manuels [3Y4]



Toit ouvrant panoramique en verre [3FU]



Appuie-tête variables pour les sièges avant [5ZC]

S : proposé en série, — : non proposé.

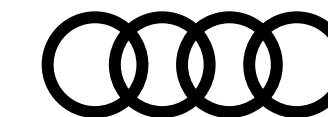

Options

Confort et vie à bord.. suite

Chauffage / ventilation stationnaire [9M9]

Réchauffe l'habitacle et dégivre les vitres sans avoir à démarrer le moteur.

La ventilation stationnaire apporte de l'air frais et abaisse la température intérieure. Les deux fonctions peuvent être activées à l'aide d'une minuterie et d'une télécommande à fréquence radio séparée avec confirmation de fonction.

2 modes de chauffage au choix :

- "dégivrer" (mode dégivrage uniquement pour les vitres)
- "chaud" (mode de réchauffage pour un préchauffage supplémentaire de l'habitacle)

En combinaison avec [IW3] le chauffage stationnaire peut être commandé à distance via l'application smartphone MMI connect

Filet de séparation [3CX]

Système de glissières dans le coffre [3GN]

Avec kit de fixation et barre télescopique, sangle de maintien et 4 œilletons de fixation à positionnement variable dans le coffre

Tapis de coffre variable repliable [6S]

Repliable et rabattable en plusieurs segments ; utilisable sur toute la longueur pour recouvrir entièrement le plancher du coffre même avec le dossier des sièges arrière rabattu, répartition variable de l'espace de chargement ; longueur de protection suffisante pour le seuil de chargement et le pare-chocs

Business Executive [WFQ]	Design [WAF]	S line [WCE]	Avus [WCF]	SQ5
—	—	—	—	1 900 €
—	—	—	—	135 €
—	—	—	—	250 €
—	—	—	—	160 €



Filet de séparation [3CX]



Système de glissières [3GN]

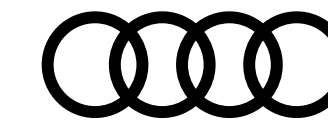

Options



Découvrez toutes les vidéos dédiées sur notre chaîne YouTube

Assistance à la conduite

Audi park assist [7X5]

Recherche les places de stationnement en bataille et les places longitudinales appropriées à l'aide de capteurs à ultrasons. Il vous assiste par des manœuvres autonomes pour entrer sur les places en bataille et pour entrer et sortir des places longitudinales. Le conducteur doit simplement accélérer, passer les vitesses, freiner et surveiller les manœuvres de stationnement (activation via une touche sur la console centrale)

Caméra de recul [KA2]

Facilite les manœuvres de stationnement par l'affichage de la zone derrière le véhicule sur l'écran MMI avec éléments auxiliaires dynamiques et statiques. La caméra de recul est discrètement intégrée dans la poignée du coffre. S'active au passage de la marche arrière ou via une touche sur la console centrale

Pack Lane Assist [PCB]

Aide le conducteur à maintenir sa trajectoire (plage de vitesse à partir d'environ 65 km/h et jusqu'à 250 km/h).

Attention : Oblige [8G1] ou [PXC] ou [PX6], ainsi que [7UG] sur la finition Design

Attention : Oblige le volant [1XW] sur S Line [WCE] (gratuit)

Pack Assistance Ville [PCM]

- Audi parking system plus (aide au stationnement avant et arrière)
- Caméra de recul
- Audi side assist (assistant de changement de voie)
- Audi pre sense arrière incluant Audi pre sense basic
- Avertisseur de sortie du véhicule
- Assistant de sortie de stationnement perpendiculaire en marche arrière

Pack Assistance Stationnement [PCF]

- Caméras périphériques incluant caméra de recul

Les 4 caméras périphériques grand angle couvrent l'intégralité de la zone à proximité directe tout autour du véhicule, et offrent une multitude de perspectives différentes pour des manœuvres encore plus confortables :

- Vue depuis la caméra de recul
- Vue panoramique à l'avant et à l'arrière
- Vue du dessus virtuelle

- Audi park assist (assistant de stationnement incluant Audi parking system plus)

Activation via l'engagement de la marche arrière (caméras périphériques) ou via une touche sur la console centrale (Audi park assist)

Indisponible sur la finition Avus [WCF]. Afin d'obtenir les fonctionnalités de [PCF] sur cette finition, prendre l'équipement [PCZ]

Business Executive [WFQ]	Design [WAF]	S line [WCE]	Avus [WCF]	SQ5
350 €	350 €	350 €	350 €	350 €
S	530 €	S	S	S
S	350 €	350 €	350 €	—
660 €	—	660 €	S	—
1 150 €	1 700 €	1 150 €	—	—



Audi park assist [7X5]

S : proposé en série, — : non proposé.

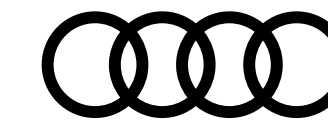

Options



Affichage tête haute [KS1]

Assistance à la conduite... suite

Pack Assistance Ville + Pack Assistance Stationnement [PCZ]

Attention : Incompatible avec [PCM] et [PCF]

Pack Assistance Route [PCN]

- Adaptive cruise control incluant fonction Stop&Go avec assistant de conduite en embouteillage
- Assistant d'efficacité prédictive
- Audi pre sense front incluant assistant d'évitement d'urgence et assistant de changement de direction
- Audi active lane assist
- Assistant de feux de route

Attention : Oblige [8G1] ou [PXC] ou [PX6], [9S7] ou [9S9] ou [9S8], [1XW] ou [1XP] et [7UG] sur Design
Oblige le volant chauffant [1XP] sur S Line [WCE] (gratuit)

Business Executive [WFQ]	Design [WAF]	S line [WCE]	Avus [WCF]	SQ5
1 810 €	—	1 810 €	1 150 €	1 150 €
S	1 200 €	1 200 €	1 200 €	1 200 €
740 €	740 €	S	S	S
1 200 €	—	1 200 €	S	1 200 €



Découvrez toutes les vidéos dédiées sur notre chaîne



Audio, Navigation, Connectivité et Infodivertissement

Audi virtual cockpit plus [9S9]

- Combiné d'instruments entièrement numérique de 12,3" en résolution Full HD
- Affichage flexible et fonctionnel des informations en fonction des besoins du conducteur
- Intégration des fonctionnalités MMI dans le combiné d'instruments
- Affichage de la carte de navigation en modèle de terrain 3D sur l'écran couleur haute résolution
- Incluant recommandation de repos
- Possibilité d'affichage en mode «Dynamique», «Sport» ou «Classique»

Attention : Non disponible pour les motorisations TFSI e

Affichage tête haute [KS1]

Projette directement dans le champ de vision du conducteur la vitesse ainsi que d'autres informations pertinentes d'équipements en option tels que les systèmes d'assistance et la navigation ou des signaux d'avertissement.

Il permet un affichage contrasté en couleur évitant le plus possible de quitter la route des yeux

S : proposé en série, — : non proposé.

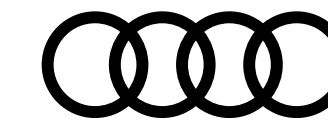

Options

	Business Executive [WFQ]	Design [WAF]	S line [WCE]	Avus [WCF]	SQ5
<p>Audio, Navigation, Connectivité et Infodivertissement ... suite</p> <p>Navigation MMI plus avec MMI touch [7UG] En plus de MMI Radio plus avec les contenus suivants :</p> <ul style="list-style-type: none"> - Système de navigation avec écran couleur haute résolution de 10,1 pouces (1 540 × 720) - Système d'information du conducteur avec écran couleur de 7 pouces avec au choix affichage de l'itinéraire sur la carte de navigation ou avec des flèches de direction - Mise à jour des cartes à vie : téléchargement des données de navigation actuelles - Affichage de cartes 3D comportant de nombreuses curiosités et modèles urbains - Assistant de guidage personnel : surveillance, lorsque la fonction est activée, la situation du trafic sur les axes régulièrement empruntés, par ex. entre le domicile et le lieu de travail, et propose un trajet alternatif si le retard calculé est de 5 minutes min. pour l'itinéraire habituel - Informations routières en ligne - Recherche MMI : recherche de texte libre avec suggestions intelligentes de destination dès le début de la saisie - MMI touch pour une commande rapide et intuitive - Utilisation aisée de l'infotainment dans un langage naturel - Informations routières détaillées : aperçu de cartes, choix d'itinéraires alternatifs, POI, indication des voies, sorties d'autoroute, zoom sur intersection, etc. - Utilisation des données de navigation pour une conduite efficiente et préventive, par ex. limites de vitesse et côtes - Saisie de jusqu'à 10 étapes intermédiaires - Comprend l'ensemble de la gamme Navigation & Infotainment Audi connect - Modèles 3D avancés des villes avec structure réaliste des bâtiments pour les villes sélectionnées - Informations locales : affichage d'informations spécifiques au pays, par ex. limitations de vitesse en vigueur, vignette obligatoire, etc. au passage de la frontière. Saisir par défaut [IT3] <p>Saisir par défaut [IT3] pour la finition Design [WAF]</p>	S	2 760 €	S	S	S

S : proposé en série, — : non proposé.

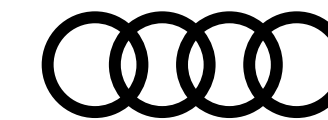

Options



Bang & Olufsen sound system [9VS]

Audio, Navigation, Connectivité et Infodivertissement... suite

Audi connect avec carte SIM intégrée (e-SIM) et licence d'utilisation pour 3 ans [IT3]

Le pack Navigation & Infotainment Audi connect comprend les fonctions suivantes :

- Points d'intérêt en ligne
- Informations routières en ligne
- Informations sur les dangers
- Informations météorologiques
- Hotspot WLAN⁽¹⁾
- Navigation avec Google Earth™
- Recherche en ligne de destinations
- Commande vocale en ligne
- Représentation des villes ultra-détaillée en 3D
- On-Street Parking
- Radio en ligne⁽¹⁾
- Radio hybride⁽¹⁾
- Profils personnels

Uniquement disponible avec [7UG]

(1) Le service nécessite un volume de données payant via un partenaire d'Audi.

Audi sound system [9VD]

- 10 haut-parleurs incluant un haut-parleur central et un subwoofer,
- Amplificateur à 6 canaux avec une puissance totale de 180 watts

Bang & Olufsen sound system avec son en 3D [9VS]

- 19 haut-parleurs (incluant haut-parleur central/ subwoofer et en plus haut-parleurs aigus et médiums avec son 3D)
- Amplificateur 16 canaux (755 watts)
- Éclairage des panneaux de haut-parleurs à l'avant
- Volume sonore asservi à la vitesse
- Acoustique enveloppante grâce au nouveau son en 3D. Ce son est produit par des haut-parleurs supplémentaires situés dans les montants avant ainsi que des haut-parleurs médium, et grâce à la technologie Symphoria développée par l'institut Fraunhofer

Business Executive [WFQ]	Design [WAF]	S line [WCE]	Avus [WCF]	SQ5
S	Gratuit	S	S	S
400 €	400 €	S	S	S
1 400 €	1 400 €	1 000 €	1 000 €	1 000 €

S : proposé en série, — : non proposé.

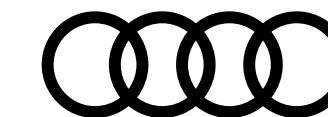

Options

	Business Executive [WFQ]	Design [WAF]	S line [WCE]	Avus [WCF]	SQ5
<p>Audio, Navigation, Connectivité et Infodivertissement... suite</p> <hr/> <p>Audi phone box avec charge du téléphone par induction (standard Qi) [9ZE / GB1] Avantages en plus de l'Audi phone box light [9ZV] : - Antenne intérieure couplée pour connecter le téléphone portable à l'antenne extérieure, réduisant ainsi le rayonnement à l'intérieur du véhicule et permettant une meilleure qualité de réception ; compatibilité LTE Attention : Informations sur les téléphones portables compatibles auprès de votre partenaire Audi ou sur www.audi.fr/telephone</p>	250 €	250 €	250 €	S	S
<p>Accès au véhicule et clés</p> <hr/> <p>Clé Audi connect (Smartkey) [2F1] Votre smartphone se transforme en clé numérique pour votre véhicule Permet de gérer les fonctionnalités suivantes : - Verrouillage/Déverrouillage du véhicule : en positionnant le téléphone à proximité de la poignée de portière - Démarrage du moteur : en plaçant l'appareil Android sur le support universel pour téléphone portable situé sur l'accoudoir central à l'avant - La clé Audi connect fonctionne avec la technologie Near Field Communication (NFC) - Possibilité d'attribuer jusqu'à 5 clés numériques différentes via l'application myAudi - Comprend une carte compatible NFC Attention : Oblige un compte myAudi activé avec un utilisateur principal authentifié Seulement compatible avec téléphones Android équipés de la technologie NFC (smartphones Android) + installation de l'application gratuite «myAudi» disponible en téléchargement Seulement compatible avec une clé confort [4I3]</p>	150 €	150 €	150 €	150 €	150 €

S : proposé en série, — : non proposé.

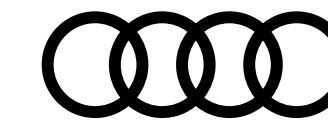

Options

Vision et éclairage

Assistant de feux de route [8G1]

Activation et désactivation automatique des feux de route (dans les limites du système). Il reconnaît automatiquement les phares en sens inverse, les feux arrière des autres usagers de la route ainsi que les sources lumineuses des localités.

Attention : interdit [PXC] et [PX6]

Lave-phares haute pression [8X1]

Fonctionnant à l'eau et sous haute pression, permet une meilleure puissance d'éclairage et une bonne visibilité avec une dispersion réduite. De série avec [PXC] et [PX6]

Phares Matrix LED, feux arrière à LED [PXC]

La technologie Audi Matrix LED associe un système de caméra avec des sources lumineuses à LED et un système optique précis pour une diffusion lumineuse extrêmement bien adaptée. Si le dispositif détecte d'autres véhicules, il désactive le faisceau de lumière de manière sélective dans la zone du véhicule détecté, les feux de route restent activés dans les autres segments. La commutation entre les différentes répartitions de la lumière ainsi que le réglage pour le passage des automobilistes en sens inverse sont intégrés visiblement dans les phares comme processus dynamiques et adaptés au confort d'éclairage optimisé du conducteur

Le pack comprend :

- Phares Matrix LED avec clignotants dynamiques (feux diurnes, feux de croisement/de route/de position, feux de bifurcation, éclairage tout temps, fonction feux d'autoroute, feux de virage synthétiques, réglage automatique et dynamique du site des phares, éclairage d'intersection (si navigation activée), éclairage adaptatif et prédictif en fonction des conditions de route et des données de navigation (si guidage activé)
- Feux arrière à LED avec clignotants dynamiques
- Animations dynamiques spécifiques de la fonction Coming Home/Leaving Home
- Lave-phares haute pression [8X1]

	Business Executive [WFQ]	Design [WAF]	S line [WCE]	Avus [WCF]	SQ5
S	190 €	—	—	—	
—	330 €	S	S	—	
1 550 €	1 550 €	S	—	—	

S : proposé en série, — : non proposé.

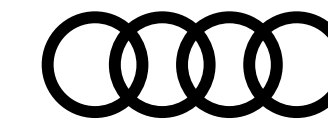

Options

Vision et éclairage ... suite

Projecteurs Matrix LED avec feux arrière à technologie OLED [PX6]

En plus des fonctions contenues avec les projecteurs Matrix LED [PXC], comprend :

Technologie OLED feux arrière :

- Blocs de feux arrière OLED avec feux arrière de signature spécifiques; Choix parmi 3 signatures de feux de position arrière à la commande du véhicule (et non modifiable par la suite) :

- 8SC : Signature lumineuse 1
- 8VY : Signature lumineuse 2
- 8VZ : Signature lumineuse 3

- Adaptation automatique de la signature arrière en «Charisma dynamic» lors de la sélection du mode Dynamic via l'Audi Drive Select

Pack éclairage d'ambiance (en plus de l'éclairage intérieur) [QQ1]

- Miroirs de courtoisie éclairés
- Éclairage périphérique dans les poignées de portières extérieures
- Éclairage des seuils de portières avant
- Éclairage dans la zone des pieds avant
- Commande intérieure des portières avant/arrière
- Éclairage d'ambiance des portières avant/arrière
- Éclairage d'ambiance de la console centrale à l'avant

Pack éclairage d'ambiance plus [QQ2]

(comprend le Pack éclairage d'ambiance [QQ1] ainsi que les équipement ci-dessous)

3 profils de couleur prédéfinis ; un profil de couleur supplémentaire, interactif et personnalisé

30 couleurs sont disponibles au choix pour un profil de couleur personnalisé. Les adaptations de teintes s'appliquent aux éclairages de contour et d'ambiance :

- Commande intérieure des portières avant/arrière (blanc)
- Éclairage d'ambiance des portières avant/arrière (multicolore)
- Éclairage d'ambiance de la colonne centrale (multicolore)
- Application éclairée sur le tableau de bord (multicolore)
- Application éclairée sur les portières (multicolore)

Business Executive [WFQ]	Design [WAF]	S line [WCE]	Avus [WCF]	SQ5
—	—	1 220 €	S	S
310 €	S	S	—	—
480 €	170 €	170 €	S	S



Feux OLED : Signature lumineuse «Charisma» (mode dynamique)



Feux OLED : Signature lumineuse 1 [8SC]



Feux OLED : Signature lumineuse 2 [8VY]



Feux OLED : Signature lumineuse 3 [8VZ]

S : proposé en série, — : non proposé.

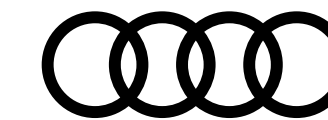

Options

Sécurité

Airbags latéraux arrière [4X4]

Assurent une protection supplémentaire des occupants à l'arrière du véhicule

Attention : Interdit le garnissage Brun Okapi [BC] / [BG]

Fixation pour sièges enfants ISOFIX [PIH]

pour le siège passager avant avec commande de désactivation de l'airbag passager avant, commande de sécurité enfant électrique sur les portières arrière

Alarme antivol [PGD]

Surveillance des portières, du capot avant et du coffre incluant une protection volumétrique de l'habitacle désactivable par ultrasons, protection anti-remorquage par capteur d'angle d'inclinaison et alarme sonore indépendante de la tension de bord. Inclut la fonction safelock : empêche l'ouverture des portes de l'intérieur dès que le véhicule a été verrouillé à l'aide de la clé

Équipements techniques

Roue de secours temporaire pour vitesse maximale 80 km/h [PYF]

Avec cric de levage

Attention : Non disponible sur les motorisations TFSI e

Crochet d'attelage [1D4]

Escamotable mécaniquement avec déverrouillage électrique, col de cygne et boule en acier forgé ; commande par touche dans le coffre. La prise de remorque intégrée et pivotante permet le fonctionnement continu des appareils électriques installés dans la remorque ou la caravane pendant la conduite et peut être rabattue de façon invisible derrière le pare-chocs arrière quand elle n'est pas utilisée

	Business Executive [WFQ]	Design [WAF]	S line [WCE]	Avus [WCF]	SQ5
Airbags latéraux arrière [4X4]	440 €	440 €	440 €	440 €	440 €
Fixation pour sièges enfants ISOFIX [PIH]	100 €	100 €	100 €	100 €	100 €
Alarme antivol [PGD]	600 €	600 €	600 €	600 €	600 €
Roue de secours temporaire pour vitesse maximale 80 km/h [PYF]	250 €	250 €	250 €	250 €	250 €
Crochet d'attelage [1D4]	1 000 €	1 000 €	1 000 €	1 000 €	1 000 €



Crochet d'attelage [1D4]

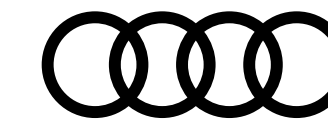

Accessoires d'Origine Audi®

Pour un confort toujours plus optimal et une sécurité accrue, Audi vous propose un large panel d'accessoires, tous certifiés d'origine Audi.

Plus d'accessoires sur Audi Shopping World >

Transport

Barres de toit

Pour pouvoir monter des barres de toit sur l'Audi Q5 Sportback, il faut prendre l'option [3S1] ou [3S2], alors les barres seront fournies avec le véhicule.

Sac pour barres de toit

Coffre de toit noir avec teinture spécifique brillante

— Modèle 300L (pour bagages)

— Modèle 360L (pour skis et bagages)

— Modèle 405L (pour skis et bagages)

Porte-skis

— Porte-skis et snowboards (4 paires de skis ou 2 snowboards)

— Porte-skis et snowboards (6 paires de skis ou 4 snowboards)

Porte-vélo (1 vélo)

Pour barre de toit

Porte-vélo

Pour crochet d'attelage

Référence	Prix ⁽¹⁾ TTC
—	—
8R0-071-156-C	49 €
8V0-071-200- -Y9B	539 €
8X0-071-200- -Y9B	599 €
8K0-071-200- -Y9B	815 €
4M0-071-129	145 €
4M0-071-129-A	185 €
80A-071-128	145 €
4K0-071-105	625 €



Coffre de toit noir



Porte-skis



Porte-vélo toit



Porte-vélo attelage

Les prix présentés dans cette brochure sont des tarifs conseillés clients au 1er janvier 2021, exprimés en € TTC hors pose et hors main-d'œuvre dans la limite des stocks disponibles. Pour tout renseignement, rapprochez-vous de votre conseiller client chez votre Partenaire Audi Service.

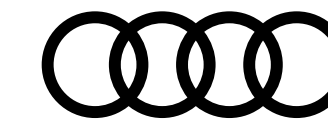

Accessoires d'Origine Audi®

Pour un confort toujours plus optimal et une sécurité accrue, Audi vous propose un large panel d'accessoires, tous certifiés d'origine Audi.

Plus d'accessoires sur Audi Shopping World >

Confort & Protection

Tapis de coffre

– Pour motorisation TDI

– Pour motorisation TFSI e

Cuve de coffre

Attention : Incompatible avec la motorisation TFSI e

Boîte de rangement pour coffre

Jeu de 2 tapis caoutchouc avant

pour une protection toutes saisons

Housse de protection pour l'intérieur

Jeu de 2 pare-soleil

Protection de banquette pour chiens

S'installe sur la banquette arrière

Protection anti-rongeurs

Référence	Prix ⁽¹⁾ TTC
80A-061-182	85 €
80A-061-182-A	89 €
80A-061-170	235 €
8U0-061-109	40 €
80B-061-501- -041	49 €
80F-061-205	310 €
80F-061-167- -94H	179 €
8X0-061-680-A	145 €
8U0-054-650	255 €



Tapis de coffre



Jeu de 2 tapis caoutchouc avant



Jeu de 2 pare-soleil



Protection de banquette pour chiens



Protection anti-rongeurs

Les prix présentés dans cette brochure sont des tarifs conseillés clients au 1er janvier 2021, exprimés en € TTC hors pose et hors main-d'œuvre dans la limite des stocks disponibles. Pour tout renseignement, rapprochez-vous de votre conseiller client chez votre Partenaire Audi Service.

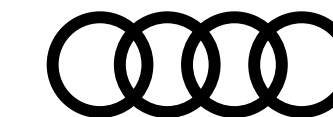

Accessoires d'Origine Audi®

Pour un confort toujours plus optimal et une sécurité accrue, Audi vous propose un large panel d'accessoires, tous certifiés d'origine Audi.

Plus d'accessoires sur Audi Shopping World >

Famille

Siège enfant Kidfix XP

Avec ISOFIX pour enfants de 15 à 36 kg - Coloris noir/rouge

Siège bébé Dualfix i-Size avec ISOFIX

Pour les enfants de leur naissance à 105 cm - Coloris noir/rouge - Système de rotation à 360°

Communication

Casque Bluetooth

Référence	Prix ⁽¹⁾ TTC
4M0-019-904- -EUR	385 €
4M0-019-902	729 €
4H0-051-701-C	139 €

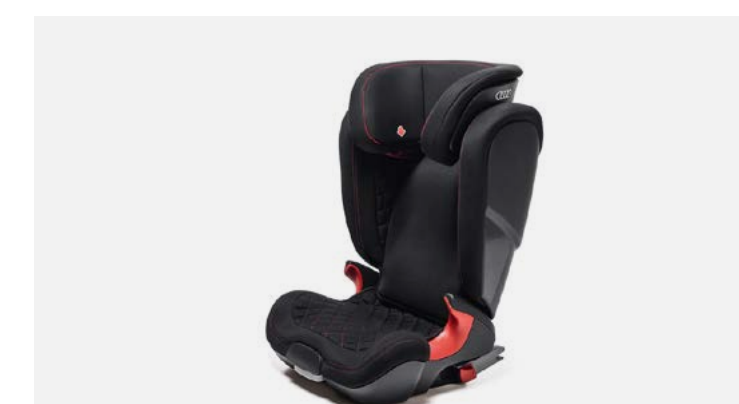

Siège enfant Kidfix XP



Siège bébé Dualfix i-Size



Casque Bluetooth

Les prix présentés dans cette brochure sont des tarifs conseillés clients au 1er janvier 2021, exprimés en € TTC hors pose et hors main-d'œuvre dans la limite des stocks disponibles. Pour tout renseignement, rapprochez-vous de votre conseiller client chez votre Partenaire Audi Service.

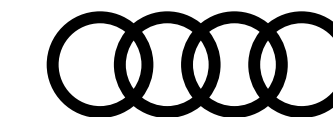

Accessoires d'Origine Audi®

Pour un confort toujours plus optimal et une sécurité accrue, Audi vous propose un large panel d'accessoires, tous certifiés d'origine Audi.

Plus d'accessoires sur Audi Shopping World >

Design & Sportivité

Éclairage de seuil de porte

Projection des anneaux Audi à l'ouverture des portes

Attention : Nécessite le Pack éclairage

Coques de rétroviseurs carbone

— Avec Side Assist

— Sans Side Assist

Repose-pied et patins de pédales en acier

— Boîte automatique

— Boîte manuelle

Référence	Prix ⁽¹⁾ TTC
4G0-052-133-G	129 €
4M0-072-530-A-3Q0	655 €
4M0-072-530- -3Q0	655 €
80B-064-205-A	130 €
80B-064-200-A	149 €



Éclairage de seuil de porte



Repose-pied et patins de pédales en acier

Les prix présentés dans cette brochure sont des tarifs conseillés clients au 1er janvier 2021, exprimés en € TTC hors pose et hors main-d'œuvre dans la limite des stocks disponibles. Pour tout renseignement, rapprochez-vous de votre conseiller client chez votre Partenaire Audi Service.



Caractéristiques techniques nouvelle Q5/SQ5 Sportback Diesel

	35 TDI (163 ch)	40 TDI (204 ch)	SQ5 V6 TDI (341 ch)
Motorisation			
Puissance maxi en ch (kW) à tr/mn	163 ch (120) / 3 250 - 4 200	204 (150) / 3 800 - 4 200	341 (251) / 3 800 - 3 950
Couple maxi (Nm)	370 / 1 500 - 3 000	400 / 1 750 - 3 250	700 / 1 750 - 3 250
Cylindres / Nombre de soupapes	4 / 16	4 / 16	6 / 24
Cylindrée (cm ³)	1 968	1 968	2 967
Transmission			
Transmission	aux roues avant	quattro	quattro
Boîte de vitesses	S tronic 7	S tronic 7	tiptronic 8
Poids et dimensions			
Poids en ordre de marche / Total maxi autorisé en charge (kg)	1 830 / 2 405	1 900 / 2 495	2 085 / 2 660
Remorque freinée sur rampe 12 % / non freinée (kg)	2 000 / 750	2 400 / 750	2 400 / 750
Volume du coffre / avec banquettes arrière rabattues (l)	510 / 1480	510 / 1 485	510
Volume du réservoir de carburant (l)	65	70	70
Performances et consommation			
Vitesse maximale (km/h) sur circuit	213	222	250
Accélération de 0 à 100 km/h (s)	9,0	7,6	5,1
Carburant	Diesel, selon la norme EN 590	Diesel, selon la norme EN 590	Diesel, selon la norme EN 590
Consommation en cycle mixte (WLTP) (l/100 km)	5,7 - 6,1	6,4 - 7,1	8,1 - 8,5
Émissions de CO ₂ (WLTP) (g/km)	149 - 161	169 - 185	213 - 222
Type d'homologation	WLTP	WLTP	WLTP
Norme antipollution	EU6	EU6	EU 6
Start / Stop / Récupération d'énergie	Oui / Oui	Oui/Oui	Oui / Oui
Mild Hybrid MHEV	Oui	Oui	Oui

Les véhicules Diesel sont équipés d'un réservoir d'AdBlue. Depuis le 1er septembre 2018, les véhicules légers neufs sont réceptionnés en Europe sur la base de la procédure d'essai harmonisée pour les véhicules légers (WLTP), procédure d'essai permettant de mesurer la consommation de carburant et les émissions de CO₂, plus réaliste que la procédure NEDC précédemment utilisée.

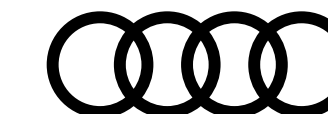

Caractéristiques techniques nouvelle Q5 Sportback Essence

	45 TFSI (265 ch)
Motorisation	
Puissance maxi en ch (kW) à tr/mn	265 (195) / 5 250 - 6 500
Couple maxi (Nm)	370 / 1 600 - 4 500
Cylindres / Nombre de soupapes	4/16
Cylindrée (cm ³)	1 984
Transmission	
Transmission	quattro
Boîte de vitesses	S tronic 7
Poids - volumes	
Nombre de places	5
Poids à vide/Total maxi autorisé en charge (kg)	1 850 / 2 430
Poids remorquable non freiné (kg)	750
Poids remorquable sur rampe 12 % (kg)	2 400
Volume du coffre/Banquette arrière rabattue (Lts)	510 / 1 485
Volume du réservoir de carburant (l)	70
Performances	
Vitesse maximale (km/h) sur circuit	240
Accélération de 0 à 100 km/h (s)	6,1
Carburant	Super sans plomb 95
Consommation en cycle mixte (WLTP) (l/100 km)	8,4 - 9,1
Émissions de CO ₂ (WLTP) (g/km)	192 - 206
Type d'homologation	WLTP
Norme antipollution	EU6
Start / Stop / Récupération d'énergie	Oui / Oui
Mild Hybrid MHEV	Oui



Les véhicules Diesel sont équipés d'un réservoir d'AdBlue. Depuis le 1er septembre 2018, les véhicules légers neufs sont réceptionnés en Europe sur la base de la procédure d'essai harmonisée pour les véhicules légers (WLTP), procédure d'essai permettant de mesurer la consommation de carburant et les émissions de CO₂, plus réaliste que la procédure NEDC précédemment utilisée.

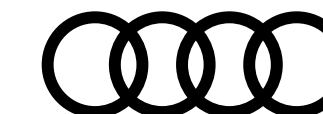

Caractéristiques techniques nouvelle Q5 Sportback hybride rechargeable (TFSI e)

	50 TFSI e (299 ch)	55 TFSI e (367 ch)
Motorisation thermique		
Puissance maxi en ch (kW) à tr/mn	265 (195) / 5 250 - 6 500	265 (195) / 5 250 - 6 500
Couple maxi (Nm)	370 / 1 600 - 4 500	370 / 1 600 - 4 500
Cylindres / Nombre de soupapes	4/16	4/16
Cylindrée (cm³)	1 984	1 984
Motorisation électrique		
Puissance maxi en ch (kW) à tr/mn	143 (105)	143 (105)
Couple électrique (Nm) à tr/min	350	350
Couple maxi (kWh)	17,9	17,9
Capacité nette (kWh)	14,4	14,4
Autonomie en mode électrique selon norme WLTP (km)	56 - 61	56 - 61
Motorisations combinées		
Puissance combinée du système en ch (kW)	299 (220)	367 (270)
Couple combiné maxi (Nm)	450	500
Batterie haute tension		
Technologie	Lithium-ion	Lithium-ion
Temps de recharge sur prise domestique (h)	8h00 ⁽²⁾	8h00 ⁽²⁾
Transmission		
Transmission	plug-in hybrid quattro	plug-in hybrid quattro
Boîte de vitesses	S tronic 7	S tronic 7
Poids - volumes		
Poids à vide/Total maxi autorisé en charge (kg)	2 150 / 2 660	2 150 / 2 660
Poids remorquable non freiné (kg)	750	750
Poids remorquable sur rampe 12 % (kg)	2 000	2 000
Volume du coffre (Lts)	455	455
Volume du réservoir de carburant (Lts)	54	54

Performances

Vitesse maximale (km/h) sur circuit combinée	239
Vitesse maximale du système électrique (km/h)	135
Accélération combinée de 0 à 100 km/h / électrique de 0 à 60 km/h (s)	6,1 / 5,5
Carburant	Super ROZ 95

WLTP

Consommation électrique en cycle mixte (kWh/100 km)	22,2 - 23,4
Consommation combinée en cycle mixte (l/100 km)	1,6 - 1,9
Emissions combinées de CO2 en cycle mixte (g/km)	36 - 42
Type Homologation	WLTP 3
Norme antipollution	EU 6
Start&Stop / Récupération d'énergie	oui / oui
Technologie hybride	Hybride rechargeable (PHEV)

	50 TFSI e (299 ch)	55 TFSI e (367 ch)
Vitesse maximale (km/h) sur circuit combinée	239	239
Vitesse maximale du système électrique (km/h)	135	135
Accélération combinée de 0 à 100 km/h / électrique de 0 à 60 km/h (s)	6,1 / 5,5	5,3 / 5,5
Carburant	Super ROZ 95	Super ROZ 95
Consommation électrique en cycle mixte (kWh/100 km)	22,2 - 23,4	22,3 - 23,4
Consommation combinée en cycle mixte (l/100 km)	1,6 - 1,9	1,6 - 1,9
Emissions combinées de CO2 en cycle mixte (g/km)	36 - 42	36 - 42
Type Homologation	WLTP 3	WLTP 3
Norme antipollution	EU 6	EU 6
Start&Stop / Récupération d'énergie	oui / oui	oui / oui
Technologie hybride	Hybride rechargeable (PHEV)	Hybride rechargeable (PHEV)

(1) L'autonomie indiquée peut varier en fonction du style de conduite, de la vitesse, de l'utilisation d'équipements tels que la climatisation, de la température extérieure, du nombre de passagers, du chargement, du choix du mode de conduite et de la topographie. (2) Durée de charge moyenne Depuis le 1er septembre 2018, les véhicules légers neufs sont réceptionnés en Europe sur la base de la procédure d'essai harmonisée pour les véhicules légers (WLTP), procédure d'essai permettant de mesurer la consommation de carburant et les émissions de CO₂, plus réaliste que la procédure NEDC précédemment utilisée.

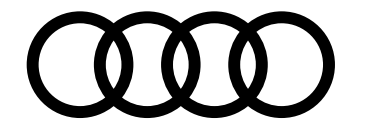

Caractéristiques techniques Q5 Sportback

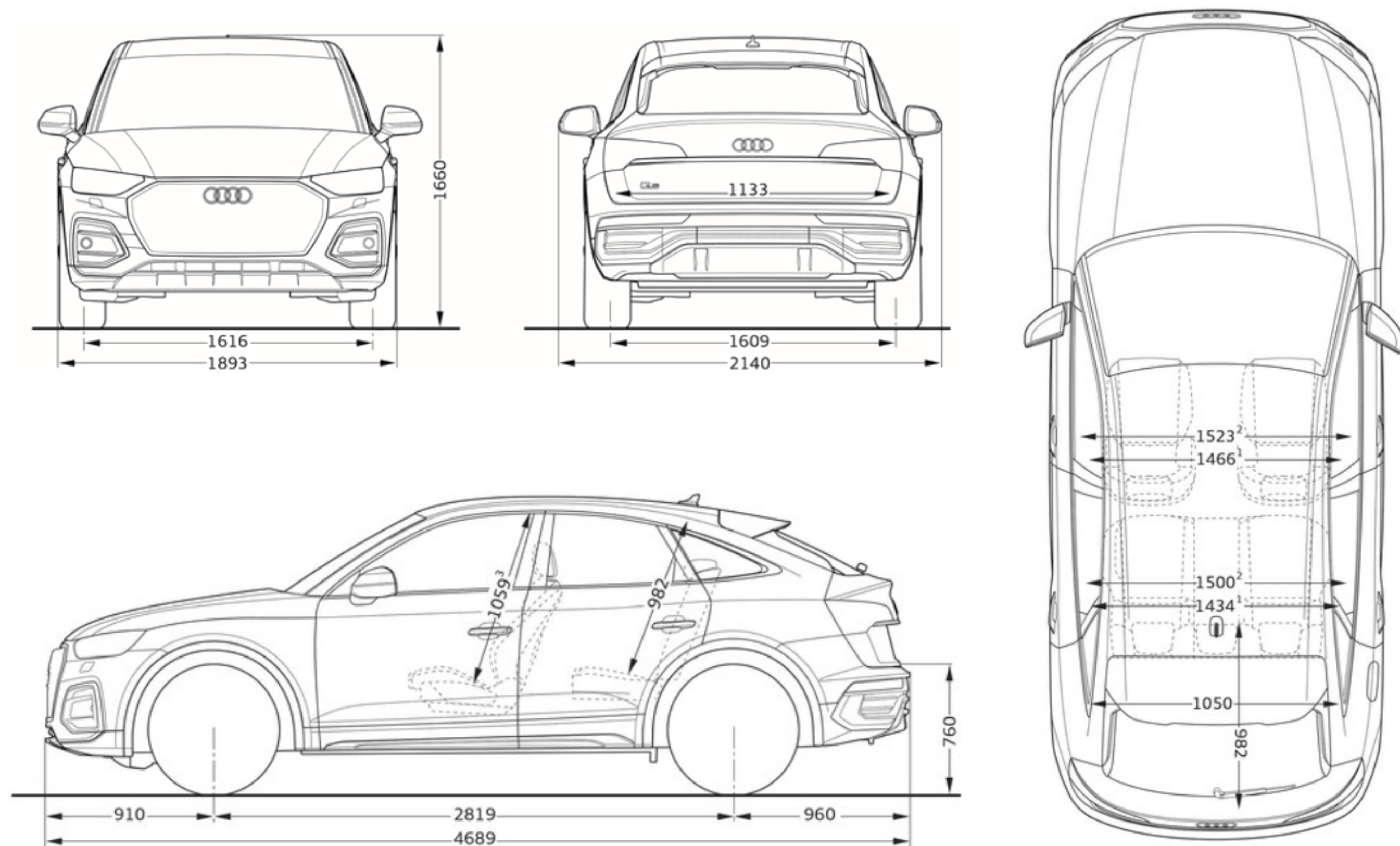

Toutes les cotes sont indiquées en millimètres. ⁽¹⁾Largeur aux épaules. ⁽²⁾Largeur aux coudes. ⁽³⁾Espace maximum au-dessus de la tête.

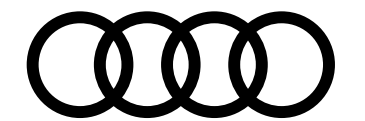

Caractéristiques techniques SQ5 Sportback

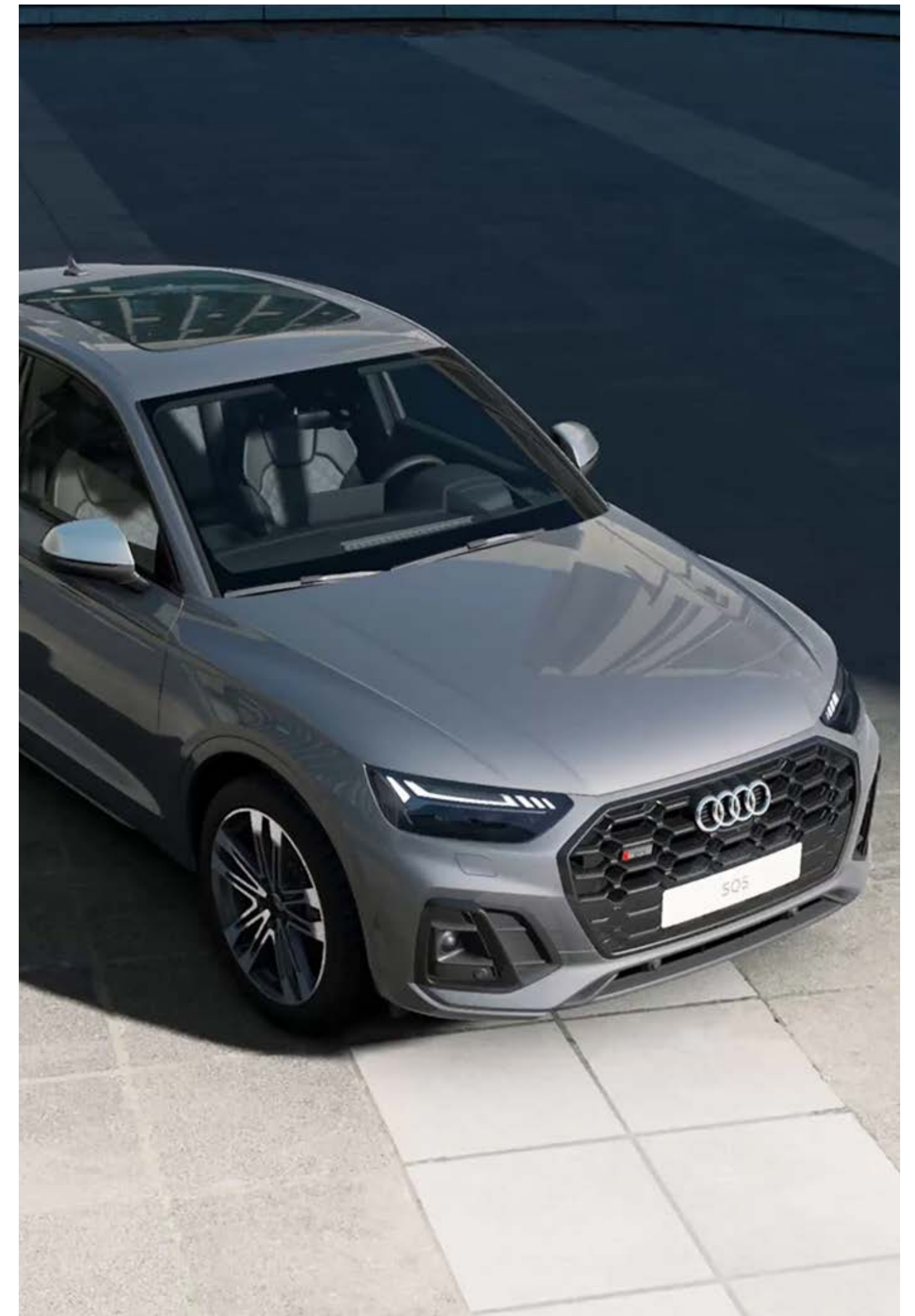
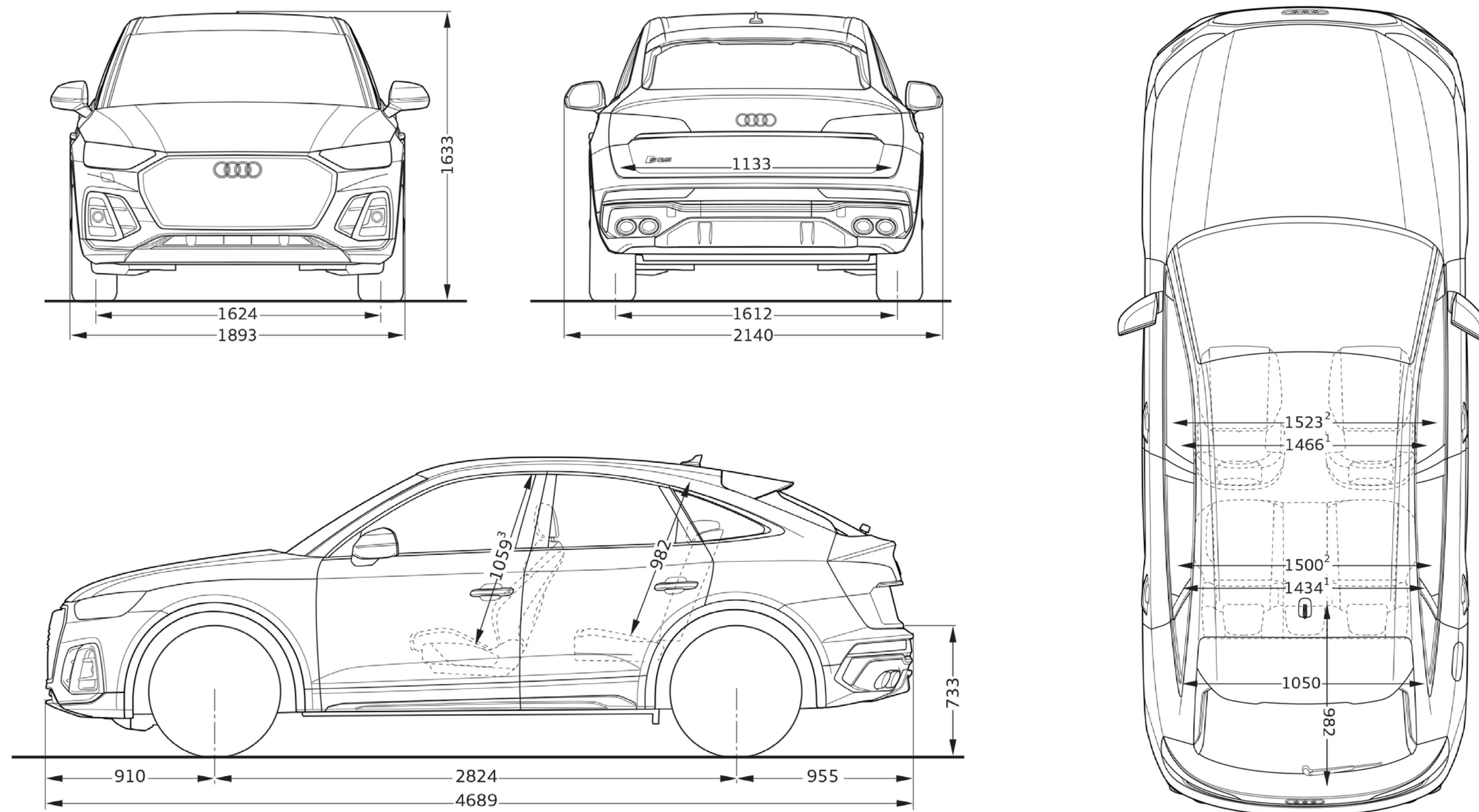

Toutes les cotes sont indiquées en millimètres. ⁽¹⁾Largeur aux épaules. ⁽²⁾Largeur aux coudes. ⁽³⁾Espace maximum au-dessus de la tête.

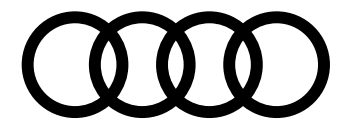

Label pneumatique

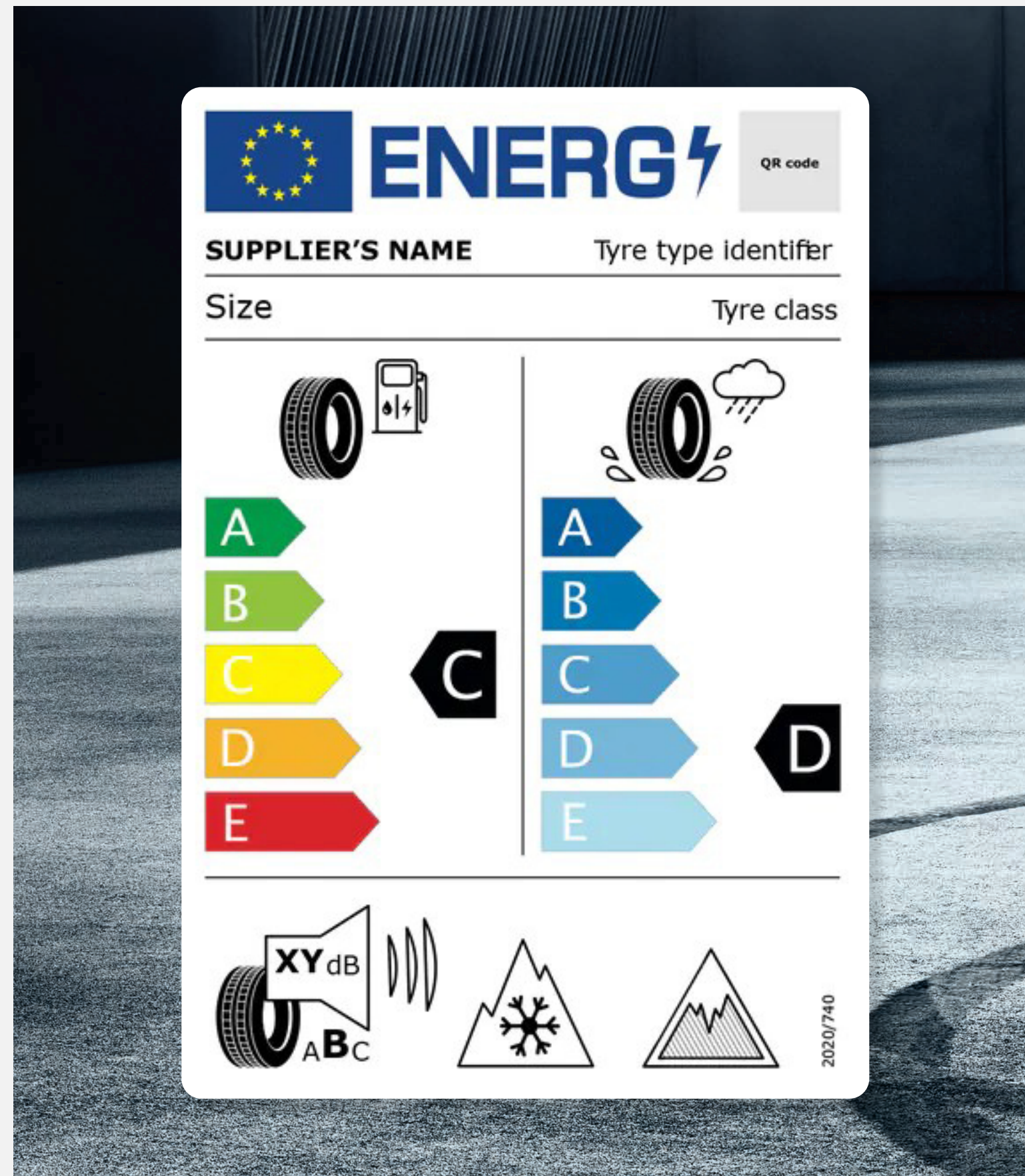

Téléchargement

Toutes les étiquettes des labels pneumatiques sont téléchargeables directement sur le configurateur Audi, disponible à cette adresse :

[Accueil | Audi.fr | Audi France >](#)

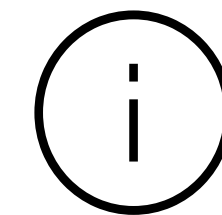

Informations

Pour plus d'informations sur l'étiquetage européen des pneumatiques et comprendre les objectifs de ce nouvel étiquetage, rendez-vous ici :

[Etiquettes énergétiques pneumatiques >](#)



Détails

Les pneumatiques ne sont pas fabriqués par Audi.
La documentation relative aux pneumatiques a été élaborée par le fournisseur de pneumatiques en application du règlement (UE) 2020/740

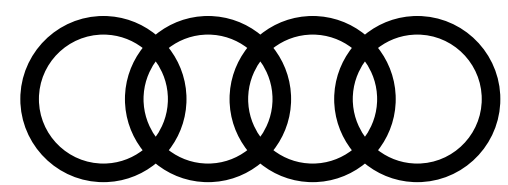

PENSEZ À COVOITURER. #SeDéplacerMoinsPolluer

AUDI FRANCE
BP 62 - 02601 Villers-Cotterêts Cedex

Le modèle, les versions et les équipements présentés dans ce catalogue ainsi que certains services ne sont pas disponibles dans tous les pays. Les automobiles qui figurent sur les photos comportent des équipements en option avec le supplément de prix. Les informations concernant : possibilités de livraison, aspect, performances, dimensions, poids, consommation et frais d'entretien des véhicules correspondent aux données en notre possession à la date de mise en ligne. Les informations contenues dans le présent document sont modifiables à tout moment et sans préavis. Pour plus d'information veuillez vous rapprocher de votre Distributeur Audi.

Les matériaux et composants de ce véhicule ont été conçus pour minimiser leur impact sur l'environnement, dans le respect de la réglementation relative aux véhicules hors d'usage. Ont ainsi été privilégiés des composants et matériaux recyclés et/ou ré-employables et/ou valorisables, visant à faciliter le démontage et la dépollution des véhicules hors d'usage ainsi qu'à préserver l'environnement. Tout véhicule en fin de vie peut être cédé Gratuitement par son dernier propriétaire aux démolisseurs et broyeurs agréés par les services compétents. Pour plus de renseignements sur la cession des véhicules hors d'usage et/ou les dispositifs mis en place pour prévenir les atteintes environnementales, n'hésitez pas à contacter votre distributeur Audi, ou Audi France, 11, avenue de Boursonne - BP 62 - 02601 Villers-Cotterêts Cedex.

Volkswagen Group France, SAS au capital de 198 502 510 €, 11 avenue de Boursonne - 02600 Villers-Cotterêts, RCS Soissons 832 277 370.

www.Audi.fr

