

A6

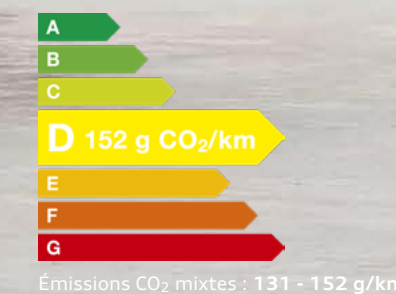

A6



A6 Avant



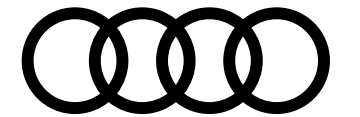

myAudi

L'accès numérique à votre Audi. Partout. À tout moment.

Détails de l'équipement

Votre Audi est unique, comme vous. Pour vous permettre de garder une bonne vue d'ensemble, toutes les données de votre véhicule sont consultables en ligne à tout moment dans les détails d'équipement myAudi.

Mises à jour de cartes

Toutes les nouvelles routes, tous les blocages : vos données de navigation sont toujours à jour avec myAudi. Régulièrement, des mises à jour de cartes à transférer aisément sur votre Audi sont mises à votre disposition.

Recherche de concessionnaire

Avec myAudi, vous trouverez aisément et rapidement le Partenaire Audi approprié et accéderez directement à ses principales coordonnées. Vous pourrez également l'enregistrer en tant que Partenaire Audi personnel.

État du véhicule

Pour recevoir des informations sur votre Audi, vous n'avez pas besoin d'être dedans. myAudi vous fournit à tout moment les informations essentielles telles que les niveaux de carburant et d'huile, les kilomètres parcourus, le statut des portières, les éventuels avertissements et les rendez-vous atelier.

Galerie de véhicules

Jeter un coup d'œil sur votre Audi – c'est possible à tout moment. Les modèles à partir de 2010 peuvent être visualisés de l'extérieur et de l'intérieur sous différentes perspectives en vues réalistes haute résolution dans la galerie.



Toujours connecté

Avec Audi connect et l'application myAudi, retrouvez les Informations en temps réel pour votre véhicule.



(i) La disponibilité des services peut varier selon le pays, le modèle et l'équipement de votre Audi. L'utilisation de certains services dépend d'Audi connect.

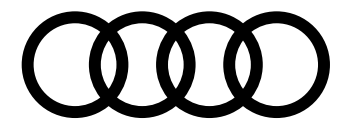

Performance et efficacité réunis pour ne faire qu'un

Découvrez la nouvelle génération de la gamme Audi A6.

La Nouvelle Audi A6 incarne l'excellence Audi, combinant dynamisme et efficacité énergétique.

Porte étendard du progrès, elle offre une expérience de conduite équilibrée et sur mesure, s'adaptant à toutes les envies.

Découvrez la gamme

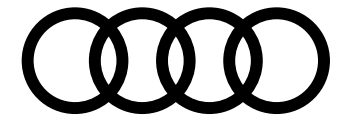

Structure de gamme

et finitions

Business Executive

WBL

En savoir plus >



S line

WCE

En savoir plus >





Équipements de série

par finition

| De série sur l'ensemble de la gamme à partir de Business Executive ^{WBL} | |
|-----------------------------------------------------------------------------------|----------------------------------------------------------------------------------------------------------------------------------------------------------------------------------------------------------------------------------------------------------------------------------------------------------------------------------------------------------------------------------------------------------------------------------------------------------------------------------------------------------------------------------------------------------------------------------------------------------------------------------------------------------------------------------------------------------------------------------------------------------------------------------------------------------------------------------------------------------------------------------------------------------------------------------------------------------------------------------------------------------------------------------------------------------------------------------------------------------------------------------------------------------------------------------------------------------------------------------------------------------------------------------------------------------------------------------------------------------------------------------------------------------------------------------------------------------------------------------------------------------------------------------------------------------------------------------------|
| Pack technologique | <ul style="list-style-type: none">+ Pack Tech ^{PQ1} |
| Motorisation, transmission et châssis | <ul style="list-style-type: none">Châssis standard ^{1BA} Audi Drive select ^{2H9} Direction intégrale (4 roues directrices) ^{0NS} Uniquement pour les motorisations e-hybrid Direction progressive |
| Design extérieur | <ul style="list-style-type: none">Pack extérieur Advanced ^{2K5} Jantes 18" ^{C2R} Pack style brillant ^{4ZB} Rampes de pavillon en style aluminium ^{35T} Uniquement sur A6 Avant Boîtiers de rétroviseurs dans la teinte du véhicule ^{6FA} |
| Design intérieur | <ul style="list-style-type: none">Pack intérieur sport tissu ^{PWD} Sièges sport ^{Q1D} Sellerie tissu ^{N2E} Volant multifonction en cuir avec palettes ^{2ZQ} Éclairage d'intérieur ^{QQO} Inserts décoratifs en aluminium mat brossé ^{5TG} Application intérieures en style aluminium ^{QJ1} Pédalier standard ^{VFO} Tapis de sol avant et arrière ^{OTD} Seuils de porte avec inserts en aluminium à l'avant ^{7M1} Pavillon en tissu Gris Roche ^{6N1} |
| Confort et vie à bord | <ul style="list-style-type: none">Clé confort sans SAFELock ^{4K5} Clé digitale ^{2F1} Climatisation automatique 4 zones ^{PQ1 9AQ} Climatisation stationnaire confort ^{PQ1 CA2} Uniquement pour les motorisations e-hybrid Rétroviseur intérieur à réglage jour/nuit automatique ^{PQ1 4L6} Rétroviseurs extérieurs réglables, dégivrants et rabattables électriquement à réglage jour/nuit automatique des 2 côtés ^{PQ1 6XK} Projection de logo dans les rétroviseurs extérieurs ^{PQ1 1J2} Sièges avant à réglage manuel ^{3L3} Réglage du volant manuel ^{2C5} Sièges avant chauffants ^{4A3} Appuis lombaires ^{7P1} Hayon de coffre à ouverture automatique ^{4E2} Uniquement sur A6 Hayon de coffre à ouverture et fermeture électrique ^{4E7} Uniquement sur A6 Avant Filet de séparation ^{3CX} Uniquement sur A6 Avant Dossier de banquette arrière rabattable 40:20:40 |
| Audio, Navigation, Connectivité et Infodivertissement | <ul style="list-style-type: none">Audi virtual cockpit plus ^{9S9} Audi connect navigation & infotainment ^{1T3} Audi connect appel d'urgence & service avec Audi connect remote & control ^{1W3} Réception radio numérique (DAB) ^{QV3} Audi Application Store et smartphone interface ^{1U6} Audi sound system ^{3VD} Rangement pour téléphone avec fonction de chargement par induction ^{9ZV} |
| Éclairage et visibilité | <ul style="list-style-type: none">Projecteurs Matrix LED ^{PQ1 8IY} Fonction Matrix ^{PQ1 8G4} Laves-projecteurs ^{PQ1 8X8} Bloc de feux arrière à LED pro ^{PQ1 8VP} |
| Sécurité active et passive du véhicule | <ul style="list-style-type: none">Audi hold assist Système d'aide au stationnement plus avec indicateur de distance ^{9X0} Assistant aux manœuvres de stationnement plus ^{FT1} Caméras périmétriques ^{PQ1 KA4} Régulateur de vitesse adaptatif ^{8T3} Limiteur de vitesse basé sur la détection de signalisation routière ^{LT2} Détection des panneaux de signalisation par caméra ^{QR9} Alerte de sortie de voie ^{6I3} Assistant d'intersection avant ^{1X1} Assistance au freinage d'urgence à l'avant ^{8J5} Assistant d'évitement et assistant de braquage ^{4G3} Détection de l'attention et de la fatigue ^{EM2} Avertissement de contrôle de la banquette arrière ^{5P1} Sécurité-enfants, commandée électriquement ^{4H5} Fixation de siège pour enfant i-Size côté passager avant et i-Size et Top Tether pour les sièges arrière extérieurs ^{3A2} Airbags latéraux avec système d'airbags rideaux et airbag central à l'avant ^{6C2} Airbags à l'avant, airbag du passager avant désactivable ^{4UF} Ecrous de roue antivol ^{1PD} Système de contrôle de la pression des pneumatiques ^{7K3} Kit anti-crevaïson ^{1G8} Trousse de secours, triangle de présignalisation et gilet de sécurité ^{1T9} |
| Équipements techniques | <ul style="list-style-type: none">Cable de recharge mode 3 pour recharge publique 22 kW ^{76H} Uniquement pour les motorisations e-hybrid |

S line ^{WCE}

Équipements additionnels et/ou différenciants par rapport à la finition 'Business Executive'

| |
|--|
| |
| |

+ Châssis sport ^{1BE}

| |
|--|
| |
| |

+ Pack extérieur S line ^{PY2}

+ Jantes 19" ^{CZ3}

Uniquement sur e-hybrid quattro 367 ch :

+ Etriers de frein en rouge ^{PC2}

+ LED d'accès avec projection de logo ^{9TF}

| |
|--|
| |
| |

+ Pack intérieur Dinamica/cuir ^{PWN}

+ Sièges sport avec monogramme S ^{Q1D}

+ Sellerie Dinamica ^{N2S}

+ Éléments d'équipement intérieur en haut et en bas avec couture contrastée ^{7HB}

+ Volant sport multifonction en cuir avec palettes ^{1XY}

+ Eclairage d'ambiance plus ^{QQ2}

+ Inserts décoratifs en aluminium mat brossé ^{5MV}

+ Pédalier et repose-pied en acier inoxydable ^{1VF1}

+ Seuils de porte avec inserts en aluminium à l'avant, éclairés, avec monogramme S ^{VT5}

+ Pavillon en tissu Noir ^{6NQ}

| |
|--|
| |
| |

| |
|--|
| |
| |

| |
|--|
| |
| |

| |
|--|
| |
| |

| |
|--|
| |
| |

| |
|--|
| |
| |

| |
|--|
| |
| |

| |
|--|
| |
| |

| |
|--|
| |
| |

| |
|--|
| |
| |

| |
|--|
| |
| |

| |
|--|
| |
| |

| |
|--|
| |
| |

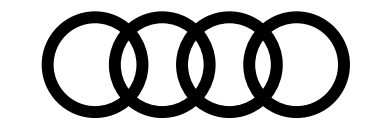

Tarifs conseillés A6

| | | | | | | | Business Executive WBL | S line WCE |
|-----------------------------|-------------------|--------------------|-------------|------------------------------------------|-----------------------------|----------------|---------------------------|---------------|
| | Puissance (ch) | Transmission | Hybridation | Emissions CO ₂ WLTP (g/km) | Puissance Administrative | Code Modèle | Tarif TTC | Tarif TTC |
| Diesel | | | | | | | | |
| TDI 204 ch Hybride | 204 ch | S tronic 7 | MHEV plus | 128 - 142 | 11 | FN2AUG | 68 550 € | 72 450 € |
| TDI quattro 204 ch Hybride | 204 ch | quattro S tronic 7 | MHEV plus | 133 - 149 | 11 | FN2AUY | 70 300 € | 74 450 € |
| Hybride rechargeable | | | | | | | | |
| e-hybrid quattro 299 ch | 299 ch | quattro S tronic 7 | PHEV | 49 - 60 | 15 | FN2A1Y | 74 850 € | 79 000 € |
| e-hybrid quattro 367 ch | 367 ch | quattro S tronic 7 | PHEV | 51 - 60 | 15 | FN2A2Y | - | 81 400 € |

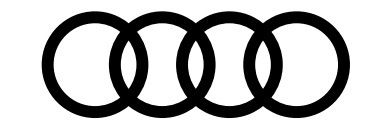

Tarifs conseillés A6 Avant

| | | | | | | | Business Executive WBL | S line WCE |
|-----------------------------------|--------------------------|---------------------|--------------------|------------------------------------------------|------------------------------------|-----------------------|----------------------------------|----------------------|
| | Puissance (ch) | Transmission | Hybridation | Emissions CO₂ WLTP (g/km) | Puissance Administrative | Code Modèle | Tarif TTC | Tarif TTC |
| Diesel | | | | | | | | |
| TDI 204 ch Hybride | 204 ch | S tronic 7 | MHEV plus | 131 - 146 | 11 | FN5AUG | 70 550 € | 74 450 € |
| TDI quattro 204 ch Hybride | 204 ch | quattro S tronic 7 | MHEV plus | 136 - 152 | 11 | FN5AUY | 72 300 € | 76 450 € |
| Hybride rechargeable | | | | | | | | |
| e-hybrid quattro 299 ch | 299 ch | quattro S tronic 7 | PHEV | 52 - 62 | 15 | FN5A1Y | 76 850 € | 81 000 € |
| e-hybrid quattro 367 ch | 367 ch | quattro S tronic 7 | PHEV | 54 - 63 | 15 | FN5A2Y | - | 83 400 € |

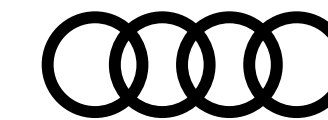

Extension de garantie A6

| | 1 an supplémentaire (2 + 1) | | | | 2 ans supplémentaires (2 + 2) | | 3 ans supplémentaires (2 + 3) | |
|--------------------|--------------------------------|--------------|----------------|----------------|----------------------------------|----------------|----------------------------------|----------------|
| Km | 60 000 | 90 000 | 120 000 | 150 000 | 80 000 | 120 000 | 100 000 | 150 000 |
| Code Option | EA2 | EA3 | EB4 | EB3 | EA5 | EA6 | EA8 | EA9 |
| A6 | 646 € | 814 € | 1 156 € | 1 171 € | 1 050 € | 1 425 € | 1 877 € | 2 786 € |

Plus serein, plus longtemps

Audi garantit ses voitures 2 ans sans limitation kilométrique. Pour plus de sérénité, il est possible de souscrire un contrat de garantie complémentaire portant la durée de la garantie à 3, 4 ou 5 ans. Cette extension de garantie est strictement le prolongement de la garantie constructeur. La peinture et l'anticorrosion sont respectivement garanties 3 ans et 12 ans.

La périodicité des vidanges est variable. Une alerte sera affichée par l'indicateur de maintenance. L'intervalle entre chaque vidange ne doit pas être supérieur à 30 000 km. Les révisions doivent être effectuées au maximum tous les 2 ans, selon le style de conduite et les conditions d'entretien.

Offres disponibles :

- Extension de garantie 1 an / 60 000 km, 90 000 km, 120 000 km ou 150 000 km
- Extension de garantie 2 ans / 80 000 km ou 120 000 km
- Extension de garantie 3 ans / 100 000 km ou 150 000 km

Le contrat prend fin lorsque la première des 2 échéances (durée ou kilométrage) est atteinte.

En cas de défaillance mécanique, électrique, le contrat de garantie permet de bénéficier notamment des réparations et/ou remplacement des pièces suivantes :

- Moteur
- Boîte de transfert
- Transmission
- Direction, circuit électrique
- Carters
- Boîte de vitesses
- Embrayage (hors disque)
- Système de refroidissement
- Suspensions (hors amortisseurs)

Ces interventions doivent être effectuées chez un Partenaire Audi Service. **Le bénéfice de cette extension de garantie n'est pas subordonné à la réalisation des prestations de réparation et d'entretien non couvertes par cette extension de garantie, par un réparateur du réseau agréé AUDI.**

Lors de la revente, le contrat est cessible avec le véhicule, ce qui en augmente la valeur. En cas de revente du véhicule avant le terme du contrat, le nouveau propriétaire bénéficiera des prestations souscrites.

Conditions Générales de Vente disponibles dans le réseau Audi Service ou sur www.audi.fr



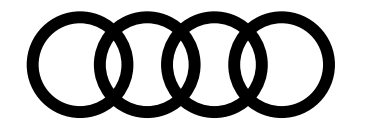

La recharge pour votre Audi

Recharge sur bornes publiques

Offre Audi Charging



Audi Charging fournit un accès privilégié à l'un des plus grands réseaux publics de charge en Europe.

- Un contrat unique et une carte de charge simple à utiliser.
- Inscription, activation, gestion du compte client totalement intégrées dans l'application myAudi.
- Accès à plus de 900 000 points de charge dans 29 pays européens. Suivi et actualisation des points de charge disponibles également dans myAudi.
- Trois formules tarifaires avec des abonnements de recharge adaptés à vos besoins.
- Frais d'abonnement "Pro" offerts la première année pour vous et votre nouvelle Audi 100% électrique.
- Fonctionnalité Plug & Charge.

Recharge en habitat individuel

Offre guru



Borne de recharge et son installation

ChargeGuru s'occupe de l'installation de votre borne de recharge grâce à un accompagnement sur mesure, à un matériel robuste et fiable, et à des installateurs certifiés proches de chez vous.

Notre bureau d'études a sélectionné deux modèles de bornes de recharge pour leur robustesse, leurs performances et leur puissance de 7,4 kW.

À partir de
749 € TTC*

*Crédit d'impôt de 500 € déduit du prix de la borne et de son installation.

Domicile de collaborateurs

Nous vous accompagnons dans l'électrification de la flotte de votre entreprise en installant des bornes de recharge au domicile des collaborateurs.

 audiFR@chargeguru.com www.chargeguru.com

Recharge en habitat collectif / entreprise

Offre ZEPLUG



Installation de la borne de recharge

Zeplug installe une borne de recharge sur votre place de parking.

Cette borne sera raccordée à un nouveau compteur, indépendant des parties communes et dédié à la recharge.

À partir de
649 € TTC

*Tarif pour les particuliers.



Abonnement tout compris et sans engagement

Votre abonnement inclut :
l'accès à l'infrastructure de recharge, la maintenance, l'assistance technique et l'électricité nécessaire à la recharge.

À partir de
4,90 € TTC

Pour les véhicules privés et véhicules de flottes

Sur le lieu de travail, au domicile des collaborateurs ou en déplacement, une solution pour tous vos besoins.

 e-tron@zeplug.com www.zeplug.com

Retrouvez en détails toutes les offres de recharge [ICI](#)



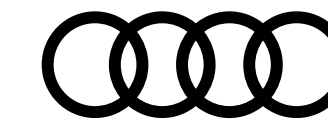

Finition Business Executive ^{WBL}



Équipements de série contenus dans la finition

Motorisation, transmission et châssis

Châssis standard ^{1BA}

Allie confort et dynamique de conduite

Audi Drive select ^{2H9}

Permet de sélectionner différents modes de conduite: Efficiency, Confort, Dynamic, Individual
Les systèmes et équipements du véhicules s'adaptent suivant le mode sélectionné

Motorisation avec technologie hybridation légère MHEV plus ^{OK4}

(uniquement pour les motorisations MHEV plus)

L'hybridation MHEV plus basée sur un système 48 volts associe des émissions de CO2 réduites à des performances accrues.

Le générateur de puissance hybride et la batterie supplémentaire de 48 volts permettent une conduite électrique sur des phases réduites lors de l'impulsion du démarrage ou lors des manœuvres de stationnement. Cela permet aussi de fournir brièvement une puissance additionnelle au moteur thermique allant jusqu'à 18 kW.

Motorisations avec technologie hybride rechargeable e-hybrid ^{OK3}

(uniquement pour les motorisations e-hybrid)

La technologie hybride rechargeable e-hybrid dispose d'une batterie de 25,9 kWh avec une puissance de charge allant jusqu'à 11 kW en courant alternatif. La gestion du groupe motopropulseur hybride est conçue pour être efficace, flexible et offrir un maximum de confort.

En combinaison avec les différentes aides à la conduite et à la navigation, le véhicule sélectionne automatiquement la stratégie de conduite optimale.



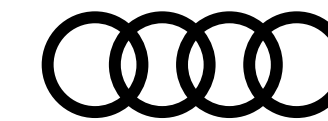

Finition Business Executive WBL

Équipements de série contenus dans la finition



Motorisation, transmission et châssis...suite

Système d'avertissement acoustique du véhicule GM4

Système acoustique permettant de générer un avertissement sonore à l'extérieur à faible vitesse dans le but d'augmenter la sécurité routière

quattro ultra GH4

(uniquement sur transmission quattro)

La transmission intégrale intelligente quattro avec la technologie ultra surveille en permanence l'état de la route et répartit la force entre les essieux avant et arrière en fonction de la situation. Si une situation de conduite ne nécessite pas une transmission intégrale, l'essieu arrière complet peut être découplé de la propulsion. Le rendement global et l'efficacité peuvent ainsi être sensiblement augmentés. Dans les virages sportifs, les roues intérieures au virage sont freinées en douceur, ce qui augmente le couple moteur sur les roues extérieures au virage. Il en résulte une dynamique améliorée dans les virages et un comportement routier précis et neutre.

Direction intégrale (4 roues directrices) ON5

Agilité pour une dynamique de conduite accrue, stabilité pour plus de sécurité, maniabilité pour plus de confort - ces caractéristiques de conduite sont réunies par la direction intégrale.

À basse vitesse, l'effort de direction est réduit et le rayon de braquage du véhicule est diminué grâce à un braquage en sens inverse des roues arrière. L'agilité du véhicule s'en trouve nettement améliorée.

Si l'on roule à des vitesses plus élevées, l'angle de braquage de l'essieu arrière est adapté de manière ciblée par un braquage dans le même sens. Les mouvements de direction sont réalisés rapidement et avec précision. La réactivité de la direction et la stabilité de conduite du véhicule s'en trouvent améliorées.

La direction intégrale permet des manœuvres plus faciles, une conduite sportive ainsi qu'une direction souple et confortable.

Attention : cet équipement est de série uniquement pour les motorisations e-hybrid

Direction progressive



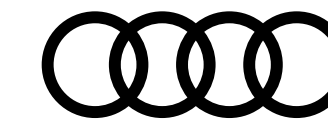

Finition Business Executive ^{WBL}



Équipements de série contenus dans la finition

Design Extérieur

Pack extérieur Advanced ^{2K5}

Jantes 18", style à 5 branches doubles ^{C2R}

Pack style brillant ^{4ZB}

Rampes de pavillon en style aluminium ^{BS1}

Uniquement sur A6 Avant

Boîtiers de rétroviseurs dans la teinte du véhicule ^{6FA}

Design Intérieur

Pack intérieur sport tissu ^{PWD}

Sièges sport ^{Q1D}

Sellerie tissu ^{N2E}

Volant multifonction en cuir avec palettes ^{2ZQ}

Éclairage d'intérieur ^{QQO}

L'éclairage intérieur en blanc comprend :

- Module de toit à LED à l'avant et à l'arrière, y compris liseuses
- Miroirs de courtoisie côté conducteur et passager, éclairés
- Éclairage du compartiment de rangement sous l'accoudoir central
- Éclairage de la boîte à gants
- Éclairage de la zone des pieds à l'avant
- Éclairage du compartiment à bagages
- Éclairage de courtoisie du hayon

Inserts décoratifs en aluminium mat brossé ^{5TG}

Application intérieures en style aluminium ^{QJ1}

Pédalier standard ^{VFO}

Tapis de sol avant et arrière ^{OTD}

Seuils de porte avec inserts en aluminium à l'avant ^{7M1}



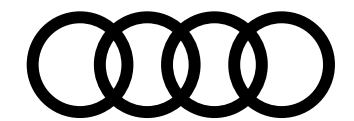

Finition Business Executive ^{WBL}



Équipements de série contenus dans la finition

Confort et vie à bord

Clé confort sans SAFELOCK ^{4K5}

Ouverture, fermeture ou démarrage du moteur, sans actionner activement la clé du véhicule.

Clé digitale ^{2F1}

Climatisation automatique 4 zones ^{PQ1 9AQ}

Climatisation stationnaire confort ^{PQ1 GA2}

Les fonctions de climatisation peuvent être programmées ou activées facilement via le MMI touch dans le véhicule ou peuvent être activées à l'aide de l'application myAudi. Permet aussi d'activer certaines fonctionnalités telles que le chauffage et la ventilation des sièges, le chauffage du volant et le pare-brise à dégivrage électrique (certains équipements doivent être commandés en option). La climatisation stationnaire fonctionne indépendamment du fait que la voiture soit en charge ou non, à condition que la batterie haute tension ait un état de charge suffisamment élevé. La fonction « Quick Climate control » peut également être activée lors du déverrouillage du véhicule à l'aide de la clé.

Attention : cet équipement est de série uniquement pour les motorisations e-hybrid

Rétroviseur intérieur à réglage jour/nuit automatique ^{PQ1 4L6}

Rétroviseurs extérieurs réglables ^{PQ1 6XK}

dégivrants et rabattables électriquement à réglage jour/nuit automatique des 2 côtés

Projection de logo dans les rétroviseurs extérieurs ^{PQ1 1J2}

Sièges avant à réglage manuel ^{3L3}

Réglage du volant manuel ^{2C5}

Sièges avant chauffants ^{4A3}

Appuis lombaires ^{7P1}

Hayon de coffre à ouverture automatique ^{4E2}

Lorsque vous déverrouillez le coffre à l'aide de la clé ou de la poignée, celui-ci s'ouvre automatiquement. Il est également possible d'ouvrir le coffre d'un geste du pied sur la position indiquée par la lumière de projection. Le coffre se ferme manuellement.

Attention : Uniquement sur A6

Hayon de coffre à ouverture et fermeture électrique ^{4E7}

Accès facile au compartiment à bagage avec fermeture du hayon par la pression d'un bouton ou en effectuant un mouvement de pied.

Attention : Uniquement sur A6 Avant

Filet de séparation ^{3CX}

Attention : Uniquement sur A6 Avant

Dossier de banquette arrière rabattable en trois parties 40:20:40 ou complètement



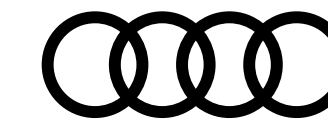

Finition Business Executive WBL



Équipements de série contenus dans la finition

Audio, Navigation, Connectivité et Infodivertissement

Audi virtual cockpit plus 9S9

Combiné d'instruments entièrement numérique de 11,9 pouces avec technologie OLED

Audi connect navigation & infotainment IT3

Audi connect appel d'urgence & service avec Audi connect remote & control IW3

Réception radio numérique (DAB) QV3

Audi Application Store et smartphone interface IU6

Audi sound system 9VD

Rangement pour téléphone avec fonction de chargement par induction 9ZV

Éclairage et visibilité

Projecteurs Matrix LED PQ1 81Y

Fonction Matrix PQ1 8G4

Permet un éclairage précis et à haute résolution de la route. Les effets d'éblouissement pour les véhicules arrivant en sens inverse ou précédant le véhicule peuvent être considérablement réduits. Si des véhicules sont détectés par le système de caméra, le système n'occulte que cette zone de manière sélective, tandis que les feux de route restent actifs dans les autres segments. L'éclairage nettement amélioré de la chaussée par rapport aux phares à LED peut augmenter la sécurité et le confort lors de la conduite dans l'obscurité.

Laves-projecteurs PQ1 8X8

Bloc de feux arrière à LED pro PQ1 8VP



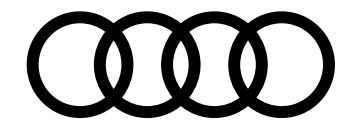

Finition Business Executive ^{WBL}



Équipements de série contenus dans la finition

Sécurité active et passive du véhicule

Audi hold assist : Système d'aide au stationnement plus avec indicateur de distance ^{9X0}

Assistant aux manœuvres de stationnement plus ^{FT1}

Caméras périmétriques ^{PQ1 KA4}

Régulateur de vitesse adaptatif ^{BT3}

Limiteur de vitesse basé sur la détection de signalisation routière ^{LT2}

Détection des panneaux de signalisation par caméra ^{QR9}

Alerte de sortie de voie ^{G13}

Assistant d'intersection avant ^{JX1}

Surveille la zone située devant et sur le côté du véhicule aux intersections et aux sorties de route à l'aide des capteurs radar intégrés à l'avant du véhicule. Dans les limites du système, il détecte les objets en mouvement tels que les voitures qui s'approchent. Le système fonctionne dans une plage de vitesse allant jusqu'à 65 km/h. Dans les situations jugées critiques, le système émet des messages d'avertissement en plusieurs étapes. Tout d'abord, un avertissement visuel et sonore est émis. Si le conducteur ne réagit pas, les freins interviennent.

Assistance au freinage d'urgence à l'avant ^{B15}

Scanne la zone située devant le véhicule et peut, en fonction de la situation et de la vitesse, avertir de l'imminence d'une collision et déclencher les mesures de freinage appropriées. Les piétons et les cyclistes peuvent être détectés jusqu'à une vitesse d'environ 85 km/h et les véhicules jusqu'à la vitesse maximale. Si une collision frontale imminente est détectée, le système émet un avertissement visuel, acoustique et haptique. Afin de réduire la vitesse ou d'éviter une collision, la force de freinage peut être augmentée ou une décélération complète peut être amorcée.



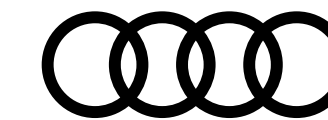

Finition Business Executive ^{WBL}



Équipements de série contenus dans la finition

Sécurité active et passive du véhicule...suite

Assistant d'évitement et assistant de braquage ^{4G3}

Détection de l'attention et de la fatigue ^{EM2}

Avertissement de contrôle de la banquette arrière ^{5P1}

Sécurité-enfants, commandée électriquement ^{4H5}

Fixation de siège pour enfant i-Size côté passager avant et i-Size et Top Tether pour les sièges arrière extérieurs ^{3A2}

Airbags latéraux avec système d'airbags rideaux et airbag central à l'avant ^{6C2}

Airbags à l'avant, airbag du passager avant désactivable ^{4UF}

Ecrous de roue antivol ^{1PD}

Système de contrôle de la pression des pneumatiques ^{7K3}

Kit anti-crevaison ^{1G8}

Trousse de secours, triangle de présignalisation et gilet de sécurité ^{1T9}

Équipements techniques

Cable de recharge mode 3 pour recharge publique 22 kW ^{76H}

Attention : cet équipement est de série uniquement pour les motorisations e-hybrid

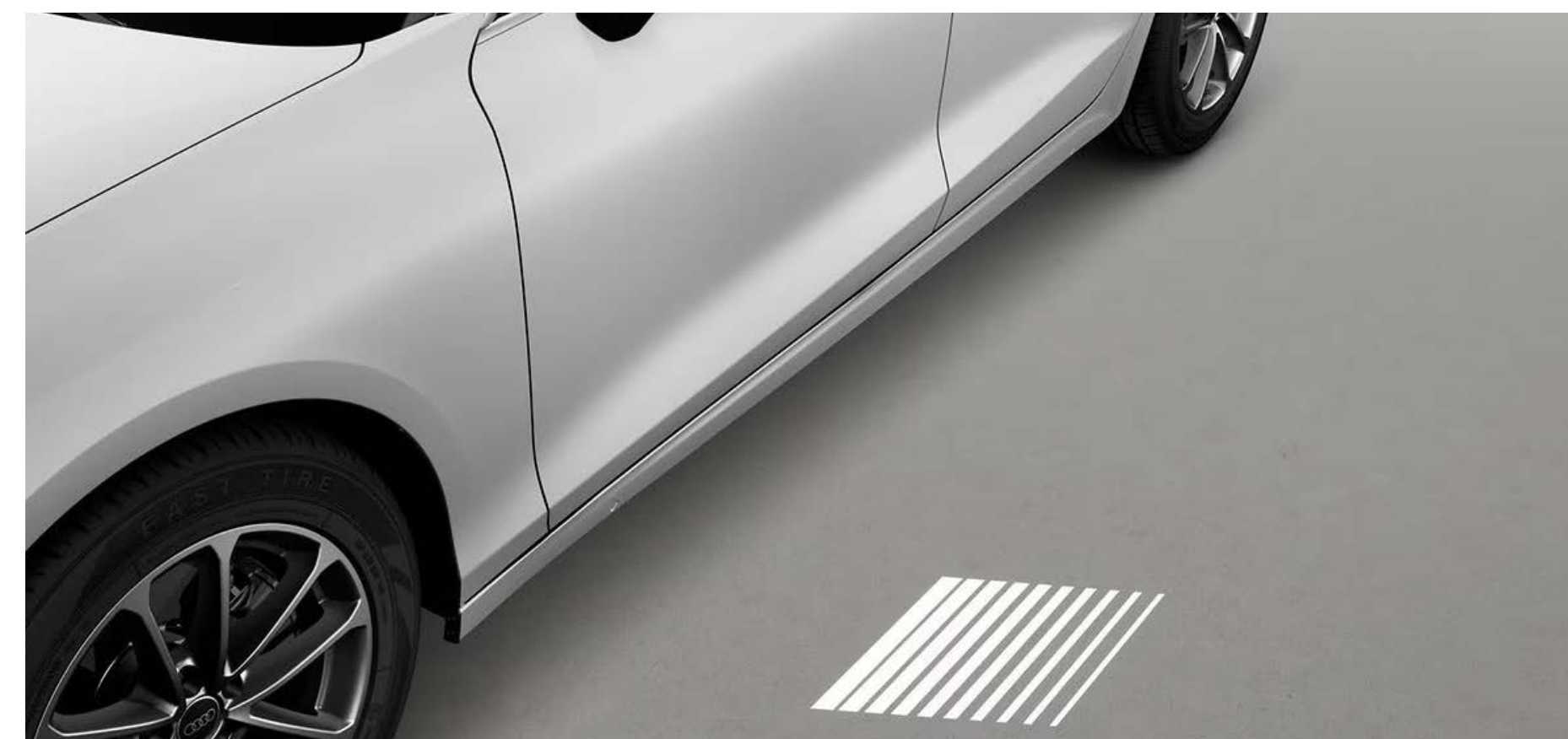

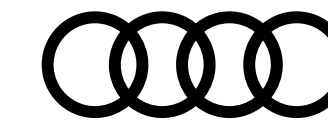

Finition S line WCE



Équipements additionnels contenus dans la finition par rapport à la finition 'Business Executive'

Motorisation, transmission et châssis

Châssis sport 1BE

Réglage plus ferme du ressort et de l'amortisseur pour un contact plus direct avec la route et une maniabilité plus sportive. (Baisse de la garde au sol de 20mm comparé au châssis standard)

Design Extérieur

Pack extérieur S line PY2

Jantes 19", style à 5 bras, Gris Platine CZ3

Design Intérieur

Pack intérieur S line Dinamica/cuir PWN

Sièges sport avec monogramme S Q1D

Sellerie Dinamica N2S

Éléments d'équipement intérieur en haut et en bas avec couture contrastée 7HB

L'équipement comprend :

- Dessus du tableau de bord et contre-portes noirs avec coutures contrastées
- Panneaux de genoux sur la console centrale en matière synthétique, de couleur assortie à celle de l'intérieur ou, en cas d'intérieur marron, en noir, avec coutures contrastées

Volant sport multifonction en cuir avec palettes 1XY



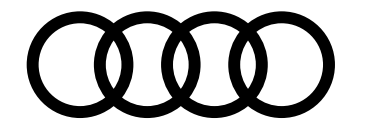

Finition S line ^{WCE}

Équipements additionnels contenus dans la finition par rapport à la finition 'Business Executive'



Design Intérieur...suite

Eclairage d'ambiance plus ^{QQ2}

Le pack éclairage d'ambiance plus plonge l'habitacle dans une lumière d'ambiance multicolore. L'élégance du design est soulignée par l'éclairage ciblé des contours et des surfaces. 30 couleurs disponibles

Inserts décoratifs en aluminium mat brossé ^{5MV}

Pédalier et repose-pied en acier inoxydable ^{VF1}

Seuils de porte avec inserts en aluminium à l'avant, éclairés, avec monogramme S ^{VT5}

Pavillon en tissu Noir ^{6NQ}

Équipements de série spécifiques S line e-hybrid 367 ch

Etriers de frein en rouge ^{PC2}

LED d'accès avec projection de logo ^{9TF}



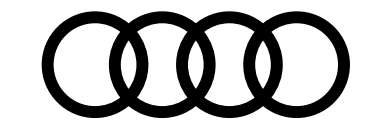

Teintes extérieures

Teintes vernies

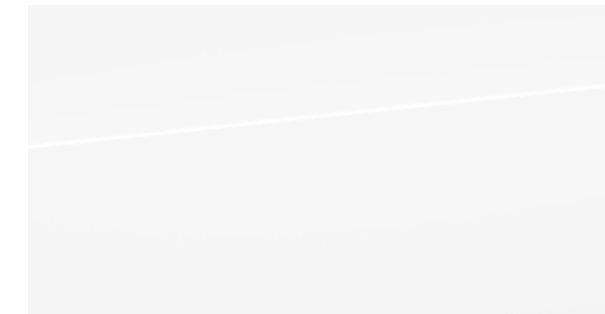

Blanc Arkona [Z9Z9]

Teintes métallisées

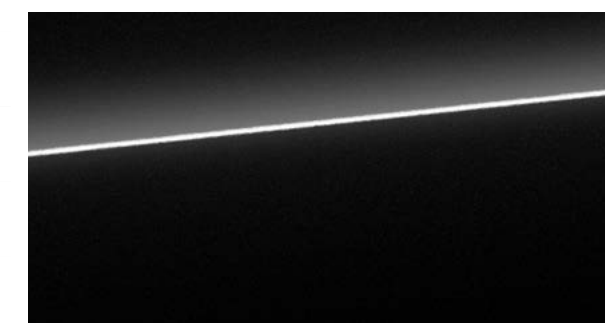

Noir Mythic [0E0E]



Blanc Glacier [2Y2Y]

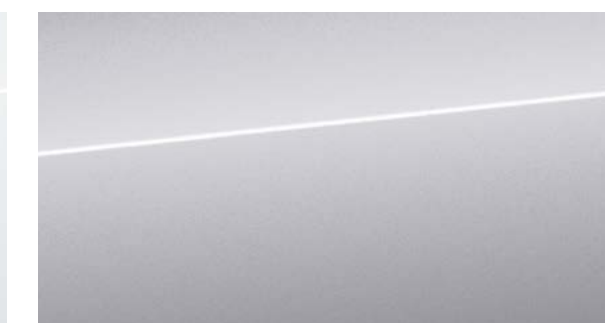

Argent Fleuret [L5L5]

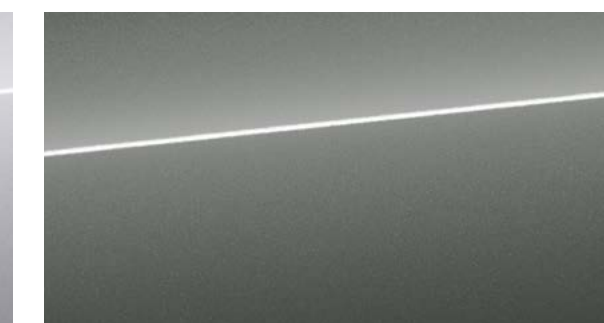

Gris Chronos [Z7Z7]

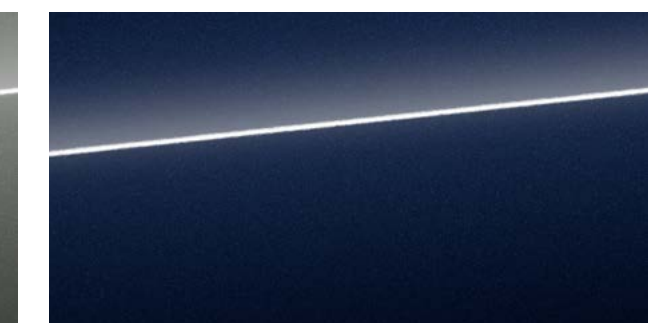

Bleu Firmament [5U5U]

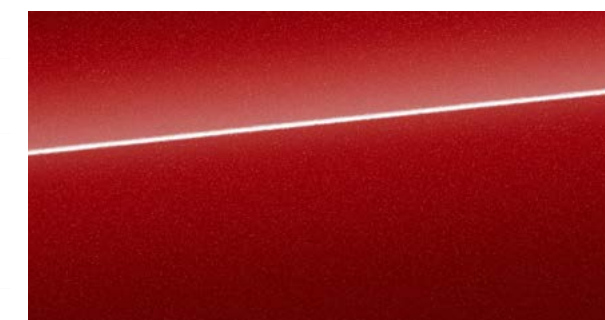

Rouge Grenadine [S5S5]



Vert Minuit [S8S8]

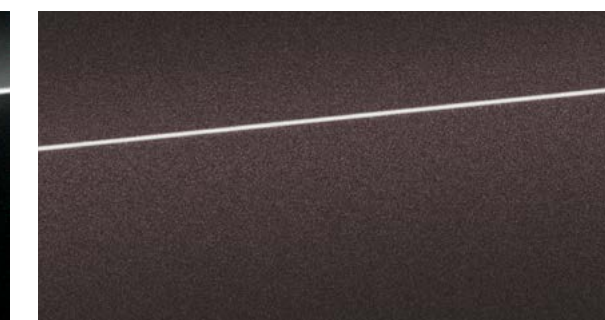

Brun Madère [9E9E]



Bleu Ascari [9W9W]

Teinte nacrée

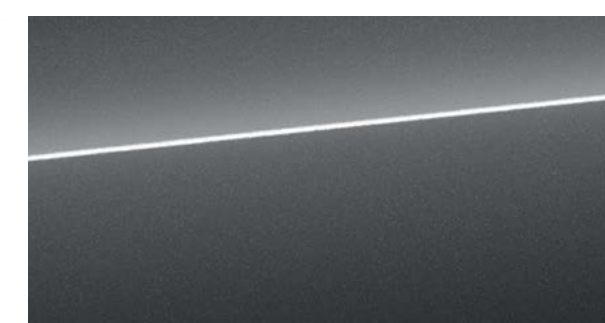

Gris Daytona [6Y6Y]

Teinte Audi Exclusive



Audi Exclusive [Q0Q0]

Teinte vernie

Blanc Arkona [Z9Z9]

Gratuit

Gratuit

Teintes métallisées

Noir Mythic [0E0E]

1 300 €

1 300 €

Blanc Glacier [2Y2Y]

1 300 €

1 300 €

Argent Fleuret [L5L5]

1 300 €

—

Gris Chronos [Z7Z7]

1 300 €

—

Bleu Firmament [5U5U]

1 300 €

1 300 €

Rouge Grenadine [S5S5]

1 300 €

1 300 €

Vert Minuit [S8S8]

1 300 €

1 300 €

Brun Madère [9E9E]

Attention : Disponible uniquement avec le Pack Esthétique Noir avec le code PFM et oblige les jantes de taille 21"

—

1 300 €

Bleu Ascari [9W9W]

—

2 200 €

Teinte nacrée

Gris Daytona [6Y6Y]

—

1 300 €

Teinte Audi Exclusive

Audi Exclusive [Q0Q0]

Attention : indisponible avec le Pack Tech Plus PQ2 et le Pack Tech Pro PQ3

7 100 €

7 100 €

S : proposé en série, — : non proposé.

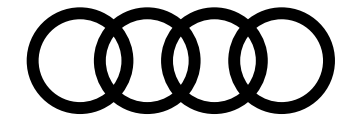

Jantes

18"

Jantes, style à 5 branches doubles C2R

8,0J x 18, pneumatiques 225/55 R18

Jantes, style "Aéro" à 5 bras, Noir, tournées brillantes 40Y

8,0J x 18 pneumatiques 225/55 R18

19"

Jantes, style à 5 branches doubles, Gris Graphite, tournées brillantes C7G

8,5J x 19, pneumatiques 245/45 R19

Jantes, style "Aéro" à 10 branches, Noir, tournées brillantes 40W

8,5J x 19, pneumatiques 245/45 R19

Jantes, style à 5 bras, Gris Platine CZ3

8,5J x 19, pneumatiques 245/45 R19

| | Business Executive WBL | S line WCE |
|--|---------------------------|---------------|
| | S | — |
| | 370 € | — |
| | 1 300 € | — |
| | 1 400 € | — |
| | — | S |



18" style à 5 branches doubles [C2R]



18" style "Aéro" à 5 bras [40Y]



19" style à 5 branches doubles [C7G]



19" style "Aéro" à 10 branches [40W]



19" style à 5 bras [CZ3]

S : proposé en série, — : non proposé.

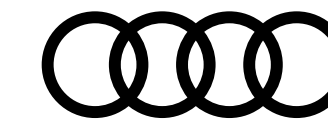

Jantes

20"

Jantes style mutlibranches, Gris Graphite, tournées brillantes C4Y

8,5J x 20, pneumatiques 255/40 R20

Jantes style "Twist" à 10 branches, Gris Graphite, tournées brillantes 46T

8,5J x 20, pneumatiques 255/40 R20

Jantes style à 5 bras, Gris Graphite, tournées brillantes C6N

8,5J x 20, pneumatiques 255/40 R20

Jantes Audi Sport, style à 5 branches doubles en V, Noir Métallisé, tournées brillantes CD4

8,5J x 20, pneumatiques 255/40 R20

Jantes Audi Sport, style "Peak" à 5 bras, Noir Métallisé, tournées Brillantes C6Z

8,5J x 20, pneumatiques 255/40 R20

| | Business Executive WBL | S line WCE |
|---------------------------------------------------------------------------------------------|---------------------------|---------------|
| Jantes style mutlibranches, Gris Graphite, tournées brillantes C4Y | 2 300 € | — |
| Jantes style "Twist" à 10 branches, Gris Graphite, tournées brillantes 46T | 2 300 € | 1 300 € |
| Jantes style à 5 bras, Gris Graphite, tournées brillantes C6N | — | 2 050 € |
| Jantes Audi Sport, style à 5 branches doubles en V, Noir Métallisé, tournées brillantes CD4 | — | 2 050 € |
| Jantes Audi Sport, style "Peak" à 5 bras, Noir Métallisé, tournées Brillantes C6Z | — | 2 050 € |



20" style multibranches [C4Y]



20" style "Twist" à 10 branches [46T]



20" style à 5 bras [C6N]



20" style à 5 branches doubles en V [CD4]



20" style "Peak" à 5 bras [C6Z]

S : proposé en série, — : non proposé.

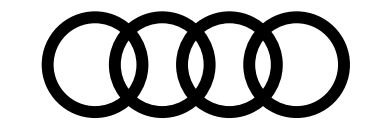

Jantes

21"

Jantes Audi Sport, style "Twist" multibranches segmentées, Noir Métallisé 60T

8,5J x 21, pneumatiques 255/35 R21

Attention : Disponible uniquement avec le Pack Esthétique Noir avec le code PFM. Indisponible avec les teintes extérieures Blanc Arkona et Vert Minuit

Jantes Audi Sport, style à 5 bras, Gris Satiné, tournées brillantes 60S

8,5J x 21, pneumatiques 255/35 R21

Jantes Audi Sport, style S multibranches, Noir Métallisé, tournées brillantes 60Q

8,5J x 21, pneumatiques 255/35 R21

Jantes Audi Sport, style S multibranches, Noir Métallisé, Or Néodyme Mat, tournées brillantes 60R

8,5J x 21, pneumatiques 255/35 R21

| Business Executive WBL | S line WCE |
|---------------------------|---------------|
| — | 2 900 € |
| — | 3 050 € |
| — | 3 400 € |
| — | 3 500 € |



21" style "Twist" multibranches [60T]



21" style à 5 bras [60S]



21" style S multibranches[60Q]



21" style S multibranches [60R]

S : proposé en série, — : non proposé.

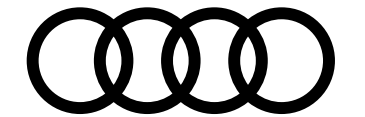

Packs intérieurs

Sièges et selleries disponibles en fonction des finitions

| | Selleries | Garnitures de siège Assise centrale/côtés | Surpiqûres | Matière/Couleur | Moquette/ Pavillon | Code intérieur | Business Executive WBL | S line WCE |
|----------------------------------------------------------|------------------------------------------|----------------------------------------------|------------|---------------------|-----------------------|----------------|---------------------------|---------------|
| Sièges Standards Q1A | | | | | | | | |
| Pack intérieur cuir/matière synthétique PWA | Combinaison cuir/matière synthétique N1P | Noir/Noir | Gris Acier | Synthétique / Noir | Noir/Gris Roche | FW | 2 400 € | — |
| Sièges Sport Q1D | | | | | | | | |
| Pack intérieur sport tissu PWD | Tissu N2E | Noir/Noir | Noir | Tissu / Noir | Noir/Gris Roche | MI | S | — |
| Pack intérieur sport cuir/matière synthétique PWE | Combinaison cuir/matière synthétique N1X | Noir/Noir | Gris Acier | Synthétique / Noir | Noir/Argent Roche | FW | 3 000 € | — |
| Pack intérieur sport cuir/matière synthétique PWT | Combinaison cuir/matière synthétique N1X | Brun Muscade/ Brun Muscade | Gris Acier | Synthétique / Brun | Noir/Noir | IP | 5 600 € | — |
| Pack intérieur sport cuir/matière synthétique PWF | Combinaison cuir/matière synthétique N1X | Beige Nacré/ Beige Nacré | Gris Acier | Synthétique / Beige | Noir/Gris Roche | II | 5 200 € | — |

Attention : oblige le Pack Tech Pro PQ3

Attention : oblige le Pack Tech Pro PQ3



Pack intérieur [PWA]



Pack intérieur [PWD]



Pack intérieur [PWE]



Pack intérieur [PWT]



Pack intérieur [PWF]

S : proposé en série, — : non proposé.

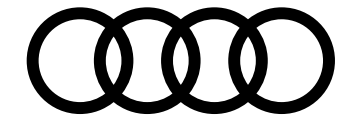

Packs intérieurs

Sièges et selleries disponibles en fonction des finitions

| | Selleries | Garnitures de siège Assise centrale/côtés | Surpiqûres | Matière/Couleur | Moquette/ Pavillon | Code intérieur | Business Executive WBL | S line WCE |
|-----------------------------------------------------------------------------------------------------------|----------------------------------------------------------------------------------|----------------------------------------------|-----------------|----------------------|-----------------------|----------------|---------------------------|---------------|
| Sièges Sport Q1D | | | | | | | | |
| Pack intérieur S line tissu PWK Attention : indisponible pour la motorisation e-hybrid 367 ch | Tissu Kaskade avec surpiqûres en losange et emblème S N2Y | Noir/Noir | Beige Cardamome | Tissu Kaskade / Noir | Noir/Noir | OI | — | Gratuit |
| Pack intérieur S line cuir/matière synthétique PWL | Combinaison cuir/matière synthétique avec emblème S N1D | Noir/Noir | Gris Acier | Synthétique / Noir | Noir/Noir | GX | — | Gratuit |
| Pack intérieur S line cuir/matière synthétique PWM | Combinaison cuir/matière synthétique avec emblème S N1D | Argent Pastel/ Argent Pastel | Anthracite | Synthétique / Argent | Noir/Noir | OF | — | Gratuit |
| Pack intérieur S line Dinamica/ cuir PWN | Combinaison microfibre Dinamica/cuir avec surpiqûres en losange et emblème S N2S | Noir/Noir | Gris Acier | Dinamica / Noir | Noir/Noir | GX | — | S |
| Pack intérieur S line Dinamica/ cuir YYB | Combinaison microfibre Dinamica/cuir avec surpiqûres en losange et emblème S N2S | Noir/Noir | Rouge Express | Dinamica / Noir | Noir/Noir | AR | — | 1 200 € |
| Sièges Sport Plus Q4Q | | | | | | | | |
| Pack intérieur S line Cuir PWO Attention : oblige le Pack Tech Plus PQ2 ou le Pack Tech Pro PQ3 | Combinaison de cuir perforé N3M | Noir/Noir | Gris Acier | Dinamica / Noir | Noir/Noir | GX | — | 4 200 € |

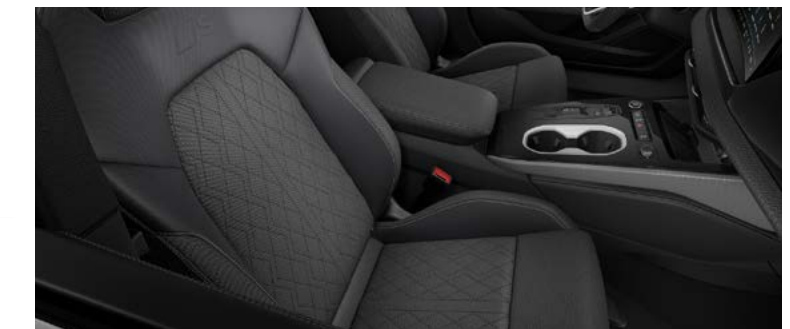

Pack intérieur S line [PWK]



Pack intérieur S line [PWL]



Pack intérieur S line [PWM]



Pack intérieur S line [PWN]



Pack intérieur S line [YYB]

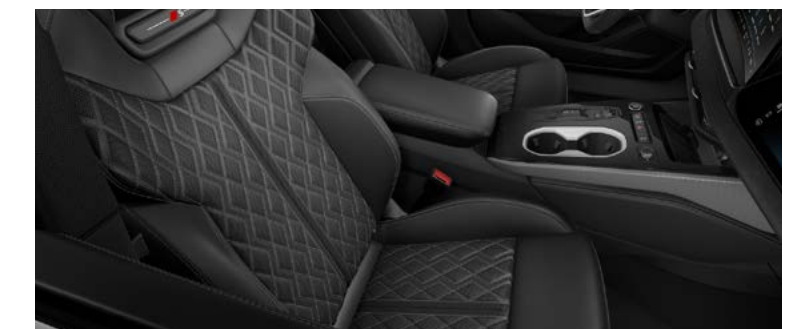



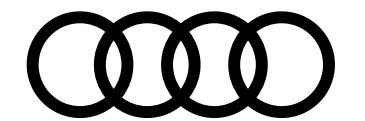

Pack intérieur S line [PWO]

S : proposé en série, — : non proposé.

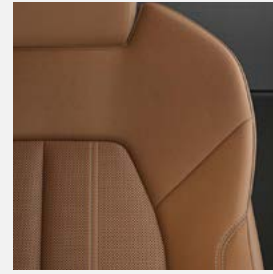

Options intérieur

| | Business Executive <small>WBL</small> | | | | | | | | |
|-------------------------------------------------------------------------------------------------------|-------------------------------------------------------------------------------------|------------------------------------------------------|-------------------------------------------------------------------------------------|-------------------------------------------------------------------------|-------------------------------------------------------------------------------------|-------------------------------------------------------------------------|-------------------------------------------------------------------------------------|-------------------------------------------------------------------------|-------------------------------------------------------------------------------------|
| | 2 400 € | S | 3 000 € | 5 600 € | 5 200 € | | | | |
| Pack intérieur cuir/matière synthétique <small>PWA</small> |  | Pack intérieur sport tissu <small>PWD</small> |  | Pack intérieur sport cuir/matière synthétique <small>PWE</small> |  | Pack intérieur sport cuir/matière synthétique <small>PWT</small> |  | Pack intérieur sport cuir/matière synthétique <small>PWF</small> |  |
| Appuis lombaires <small>7P1</small> | Inclus | Inclus | Inclus | Inclus | Inclus | | | | |
| Ventilation des sièges avant <small>4D3</small> | — | — | 1 100 € | Inclus | Inclus | | | | |
| Sièges avant à réglage manuel <small>3L3</small> | Inclus | Inclus | Inclus | — | — | | | | |
| Sièges avant à réglage électrique <small>3L5</small> | 950 € | 950 € | 950 € | Inclus | Inclus | | | | |
| Fonction mémoire pour le siège du conducteur et les rétroviseurs extérieurs <small>A11</small> | 250 € | 250 € | 250 € | Inclus | Inclus | | | | |
| Eclairage d'ambiance Plus <small>QQ2</small> | Inclus | — | Inclus | Inclus | Inclus | | | | |
| Eclairage d'ambiance Pro <small>QQ4</small> | 370 € | — | 370 € | 370 € | 370 € | | | | |
| Éléments intérieurs en haut et en bas avec couture contrastée <small>7HB</small> | Inclus | — | Inclus | Inclus | Inclus | | | | |
| Éléments intérieurs en cuir en haut et en bas <small>7HD</small> | 1 550 € | — | 1 550 € | — | — | | | | |
| Inserts décoratifs en aluminium brossé mat argenté <small>5TG</small> | — | Inclus | — | — | — | | | | |
| Inserts décoratifs en aluminium Tangente laiton-anthracite <small>5TH</small> | Inclus | — | Inclus | Inclus | Inclus | | | | |
| Inserts décoratifs en bois de pommier marron naturel <small>5MB</small> | 250 € | — | 250 € | 250 € | 250 € | | | | |
| Inserts décoratifs en bois de châtaignier gris naturel <small>5MC</small> | 250 € | — | 250 € | 250 € | 250 € | | | | |
| Inserts décoratifs en bois de frêne argenté naturel <small>7TL</small> | 250 € | — | 250 € | 250 € | 250 € | | | | |
| Inserts décoratifs en bois de peuplier argenté naturel Audi exclusive <small>7TZ</small> | 1 400 € | — | 1 400 € | 1 400 € | 1 400 € | | | | |
| Inserts décoratifs en tissu de lin gris clair Audi exclusive <small>7TN</small> | 1 400 € | — | 1 400 € | 1 400 € | 1 400 € | | | | |



Inserts décoratifs [5TG]



Inserts décoratifs [5TH]



Inserts décoratifs [5MB]



Inserts décoratifs [5MC]





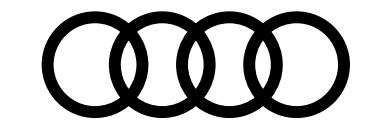



Inserts décoratifs [7TL]



Options intérieur

| |
|-------------------------------------------------------------------------------------------------------------------------------------------------------------------|
| Appuis lombaires 7P1 |
| Appuis lombaires pneumatiques avec fonction massage 8I6 |
| Ventilation des sièges avant 4D3 |
| Ventilation des sièges avant avec massage 4D5 |
| Sièges avant à réglage manuel 3L3 |
| Sièges avant à réglage électrique 3L5 |
| Fonction mémoire pour le siège du conducteur et les rétroviseurs extérieurs AI1 |
| Eclairage d'ambiance Plus QQ2 |
| Eclairage d'ambiance Pro QQ4 |
| Éléments intérieurs en haut et en bas avec couture contrastée 7HB |
| Éléments intérieurs en cuir en haut et en bas 7HD |
| Ciel de pavillon en tissu Noir 6NQ |
| Ciel de pavillon en microfibre Dinamica Noir 6NA <small>Attention : force les équipements Toit panoramique 3FP et Stores pare-soleil 3Y4 ou 3Y5</small> |

| S line WCE | | | | | |
|-------------------------------------------------------------------------------------------------------------------------------|--------------------------------------------------------------------------------------------------------------------------------------------------|--------------------------------------------------------------------------------------------------------------------------------------------------|---------------------------------------------------------------------------------------------------------------------------------------|---------------------------------------------------------------------------------------------------------------------------------------|------------------------------------------------------------------------------------------------------------------------------|
| Gratuit | Gratuit | Gratuit | S | 1 200 € | 4 200 € |
| Pack intérieur S line tissu PWK  | Pack intérieur S line cuir/matière synthétique PWL  | Pack intérieur S line cuir/matière synthétique PWM  | Pack intérieur S line Dinamica/cuir PWN  | Pack intérieur S line Dinamica/cuir YYB  | Pack intérieur S line cuir PWO  |
| Inclus | Inclus | Inclus | Inclus | Inclus | — |
| — | — | — | — | — | Inclus |
| — | 1 100 € | — | — | — | — |
| — | — | — | — | — | Inclus |
| Inclus | Inclus | Inclus | Inclus | Inclus | — |
| 950 € | 950 € | 950 € | 950 € | 950 € | Inclus |
| 250 € | 250 € | 250 € | 250 € | 250 € | Inclus |
| Inclus | Inclus | Inclus | Inclus | Inclus | Inclus |
| 370 € | 370 € | 370 € | 370 € | 370 € | 370 € |
| Inclus | Inclus | Inclus | Inclus | Inclus | Inclus |
| — | 1 550 € | — | 1 550 € | 1 550 € | 1 550 € |
| Inclus | Inclus | Inclus | Inclus | Inclus | Inclus |
| 2 100 € | 2 100 € | 2 100 € | 2 100 € | 2 100 € | 2 100 € |

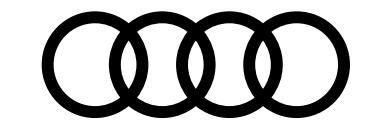

Options intérieur

| | S line <small>WCE</small> | | | | | |
|--------------------------------------------------------------------------------------------------------|-------------------------------------------------------------------------------------|-------------------------------------------------------------------------------------|-------------------------------------------------------------------------------------|-------------------------------------------------------------------------------------|-------------------------------------------------------------------------------------|-------------------------------------------------------------------------------------|
| | Gratuit | Gratuit | Gratuit | S | 1 200 € | 4 200 € |
| | Pack intérieur S line tissu <small>PWK</small> | Pack intérieur S line cuir/matière synthétique <small>PWL</small> | Pack intérieur S line cuir/matière synthétique <small>PWM</small> | Pack intérieur S line Dinamica/cuir <small>PWN</small> | Pack intérieur S line Dinamica/cuir <small>YYB</small> | Pack intérieur S line cuir <small>PWO</small> |
| |  |  |  |  |  |  |
| Inserts décoratifs en aluminium brossé mat avec gaufrage linéaire anthracite <small>5MV</small> | Inclus | Inclus | Inclus | Inclus | Inclus | Inclus |
| Inserts décoratifs en bois de châtaignier gris naturel <small>5MC</small> | 250 € | 250 € | 250 € | 250 € | 250 € | 250 € |
| Inserts décoratifs en carbone sergé <small>5MK</small> | 620 € | 620 € | 620 € | 620 € | 620 € | 620 € |
| Inserts décoratifs en bois de peuplier argenté naturel Audi exclusive <small>7TZ</small> | 1 400 € | 1 400 € | 1 400 € | 1 400 € | 1 400 € | 1 400 € |
| Inserts décoratifs en tissu de lin gris clair Audi exclusive <small>7TN</small> | 1 400 € | 1 400 € | 1 400 € | 1 400 € | 1 400 € | 1 400 € |
| Applications intérieures style aluminium <small>QJ1</small> | Inclus | Inclus | Inclus | Inclus | — | Inclus |
| Applications intérieures style vanadium <small>QJ3</small> | 270 € | 270 € | 270 € | 270 € | Inclus | 270 € |



Inserts décoratifs [5MV]



Inserts décoratifs [5MC]



Inserts décoratifs [5MK]



Applications intérieures style vanadium [QJ3]

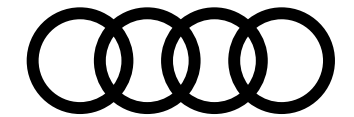

Options

Audi exclusive

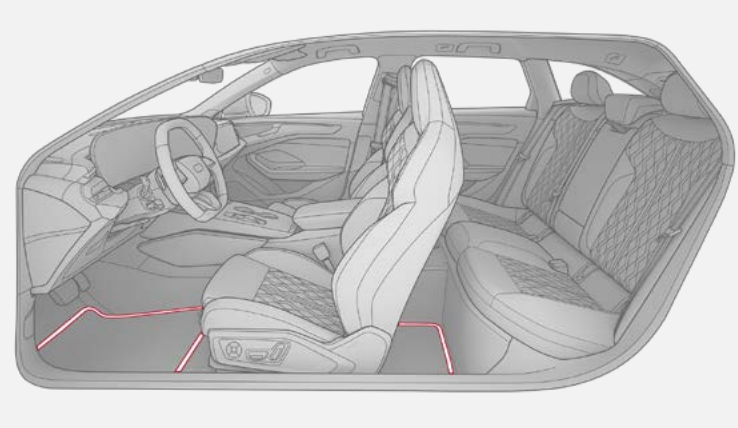
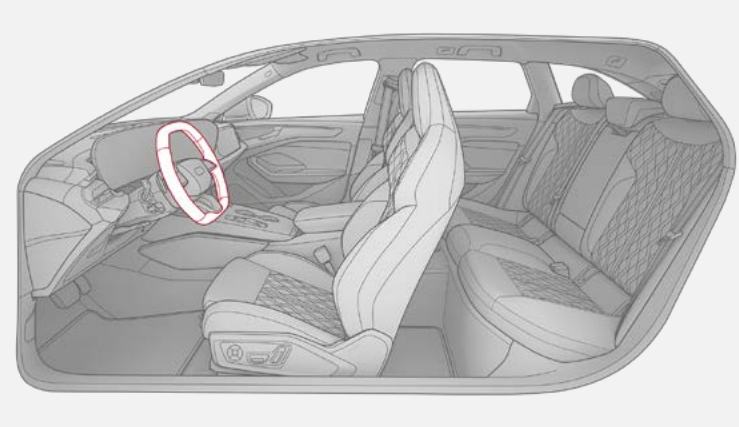
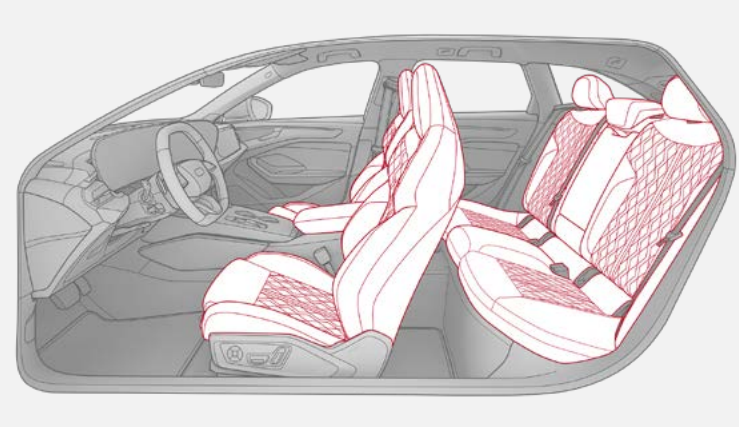
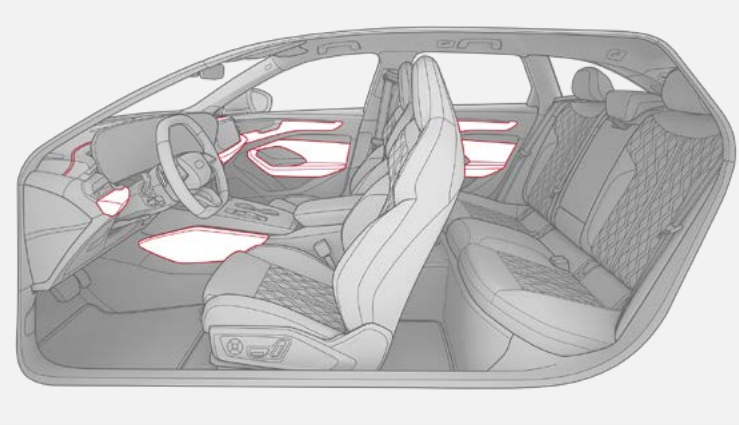
| | Business Executive WBL | S line WCE | |
|-----------------------------------------------------------------------------------------------------------------------------------------------------------------------------------------------------------------------------------------------------------------------------------------------------------------------------------------------------------------------------------------------------------------------------------------------------------------------------------------------------------------------------------------------------------------------------------------------------------------------------------------------------------|---------------------------|---------------|---------------------------------------------------------------------------------------|
| <p>Tapis de sol Audi exclusive OTF</p> <p>Choix de couleur pour les bordures, les passepoils et les surpiqûres parmi la gamme de couleurs Audi exclusive.</p> | 550 € | 550 € |  |
| <p>Volant en Noir avec couture contrastée Audi exclusive OUD</p> <p>La couleur des surpiqûres contrastées peut être choisie parmi la gamme de couleurs Audi exclusive.</p> | 1 050 € | 1 050 € |  |
| <p>Personnalisation de couleur d'éléments d'équipement intérieur Audi exclusive 7HH/Q8H</p> <ul style="list-style-type: none"> - Personnalisation des surpiqûres des éléments intérieur en haut et en bas 7HH - Personnalisation de couleur des éléments d'équipement intérieur en microfibre Dinamica Q8H <p>Choix de couleur des surpiqûres et de la microfibre Dinamica parmi la gamme de couleurs Audi exclusive. Attention : disponible uniquement avec les packs intérieurs PWL, PWN et PWO</p> | - | 3 400 € | |
| <p>Personnalisation de couleur de sièges Audi exclusive FC1</p> <p>Choix de la couleur du cuir et des surpiqûres parmi la gamme de couleurs Audi exclusive. Attention : disponible uniquement avec le pack PWO</p> | - | 4 750 € |  |
| <p>Personnalisation des surpiqûres pour pack intérieur S line en Sièges Sport Dinamica/cuir YN1</p> <ul style="list-style-type: none"> - Personnalisation des surpiqûres des sièges - Personnalisation des bordures, des passepoils et des surpiqûres des tapis de sol. - Personnalisation des surpiqûres du volant. - Personnalisation des surpiqûres des éléments de l'intérieur en haut et en bas. <p>La couleur de personnalisation peut être choisie parmi la gamme de couleurs Audi exclusive. Attention : disponible uniquement avec le pack intérieur PWN et le code intérieur QM</p> | - | 5 500 € | |
| <p>Personnalisation des surpiqûres pour pack intérieur S line en Sièges Sport Plus Cuir YN2</p> <ul style="list-style-type: none"> - Personnalisation des surpiqûres des sièges. - Personnalisation des bordures, des passepoils et des surpiqûres des tapis de sol - Personnalisation des surpiqûres du volant. - Personnalisation des surpiqûres des éléments de l'intérieur en haut et en bas. <p>La couleur de personnalisation peut être choisie parmi la gamme de couleurs Audi exclusive. Attention : disponible uniquement avec le pack intérieur PWO et le code intérieur QM</p> | - | 9 500 € |  |

S : proposé en série, — : non proposé.

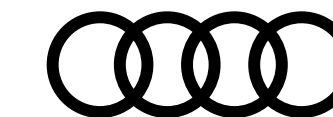

Volants

- Volant multifonction en cuir à branches doubles avec palettes** 2ZQ
- Volant multifonction sport en cuir à branches doubles avec palettes** 2FS
- Volant multifonction S en cuir à trois branches avec palettes** 1XY

| Business Executive <small>WBL</small> | S line <small>WCE</small> |
|------------------------------------------|------------------------------|
| S | — |
| 270 € | — |
| — | S |



Volant multifonction en cuir [2ZQ]



Volant multifonction sport en cuir [2FS]



Volant multifonction S en cuir [1XY]

S : proposé en série, — : non proposé.

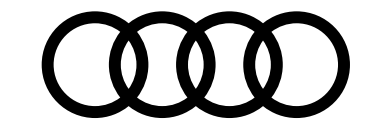

Packs technologique

Pack Tech **PQ1**

Confort et vie à bord :

- Climatisation 4 zones **9AQ**
- Climatisation stationnaire confort **GA2**
- Rétroviseur intérieur à réglage jour/nuit automatique **4L6**
- Rétroviseurs extérieurs réglables, dégivrants et rabattables **6XK**
électriquement à réglage jour/nuit automatique des 2 côtés
- Projection de logo dans les rétroviseurs extérieurs **1J2**
- Climatisation stationnaire confort **GA2**
uniquement pour les motorisations e-hybrid

Éclairage et visibilité :

- Matrix LED **81Y**
- Fonction Matrix **8G4**
- Laves-projecteurs **8X8**
- Bloc de feux arrière à LED pro **8VP**

Sécurité active et passive du véhicule :

- Caméras périmétriques **KA4**
Caméras avant, arrière et sur les côtés

| | Business Executive WBL | S line WCE |
|-----------------|-------------------------------|-------------------|
| TDI | S | S |
| e-hybrid 299 ch | S | S |
| e-hybrid 367 ch | - | S |



Pack Tech Plus **PQ2**

En plus du Pack Tech

Audio, Navigation, Connectivité et Infodivertissement :

- Ecran MMI pour passager avant **1H1**

Sécurité active et passive du véhicule :

- Assistant de conduite adaptatif plus **GJ6**
- Side assist avec assistance de trafic transversale arrière **79H**
- Alerte de sortie de voie avec pilotage semi-automatique du véhicule en cas d'urgence médicale **6I5**
- Système de protection proactive des occupants à l'avant, sur les côtés et à l'arrière **7W7**
- Airbags latéraux avec systèmes d'airbags rideaux à l'arrière **6C4**

| | Business Executive WBL | S line WCE |
|-----------------|-------------------------------|-------------------|
| TDI | 2 450 € | 2 450 € |
| e-hybrid 299 ch | 2 450 € | 2 450 € |
| e-hybrid 367 ch | - | 3 150 € |



Pack Tech Pro **PQ3**

En plus du Pack Tech Plus

Confort et vie à bord :

- Sièges avant et arrière chauffants **4A4**
- Aide à la fermeture de porte électrique **GZ2**
- Réglage du volant électrique **2C7**
- Commande d'ouverture de porte de garage (HomeLink) **VC2**
- Volant chauffant **AI9**

Éclairage et visibilité :

- Bloc de feux arrière numérique OLED **8VY**

| | Business Executive WBL | S line WCE |
|-----------------|-------------------------------|-------------------|
| TDI | 5 100 € | 5 100 € |
| e-hybrid 299 ch | 5 100 € | 5 100 € |
| e-hybrid 367 ch | - | 6 200 € |

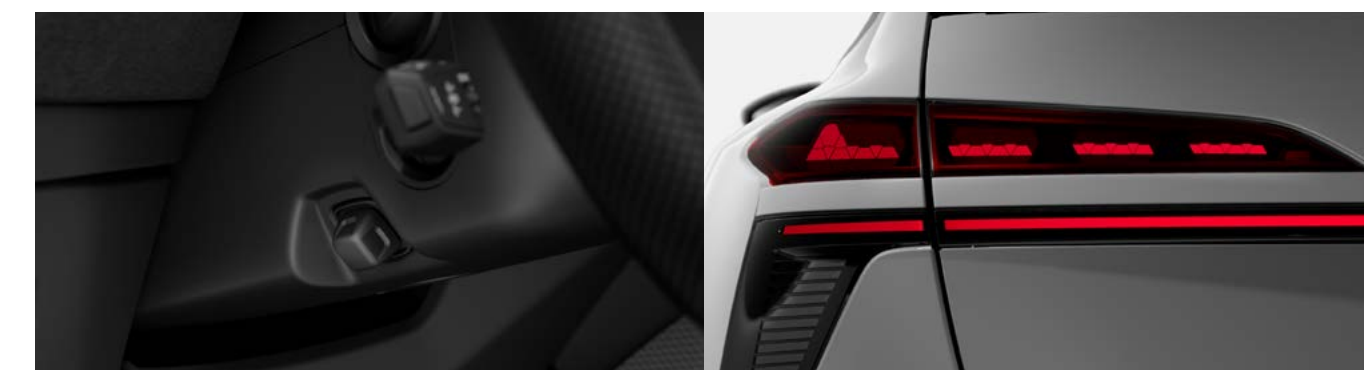

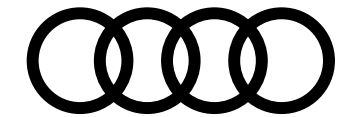

Options

Motorisation, transmission et châssis

Châssis standard 1BA

Allie confort et dynamique de conduite (Hausse de la garde au sol de 20mm comparé au châssis sport)

Attention : force le code PZF avec la finition S line. Équipement indisponible pour la motorisation e-hybrid 367 ch

Adaptative air suspension 1BK

L'Adaptative air suspension est une suspension pneumatique à régulation électronique avec un système d'amortissement adaptatif en continu sur les quatre roues. Grâce à une régulation automatique du niveau et de l'amortissement du véhicule en fonction de la charge, on obtient simultanément un très grand confort de conduite et une dynamique de conduite accrue.

L'Audi drive select permet de régler différents modes qui donnent les positions de garde au sol suivantes - par rapport à l'Audi A6 Avant avec châssis standard - mesurées à l'arrêt :

- « Balanced »/« confort » : -20 mm
- « dynamic » : -30 mm
- « relever » ou « lift » : +/-0 mm

Attention : disponible uniquement avec la transmission quattro et force le Pack Tech Plus PQ2 ou le Pack Tech Pro PQ3

Direction intégrale (4 roues directrices) ONS

Agilité pour une dynamique de conduite accrue, stabilité pour plus de sécurité, maniabilité pour plus de confort - ces caractéristiques de conduite sont réunies par la direction intégrale.

À basse vitesse, l'effort de direction est réduit et le rayon de braquage du véhicule est diminué grâce à un braquage en sens inverse des roues arrière. L'agilité du véhicule s'en trouve nettement améliorée.

Si l'on roule à des vitesses plus élevées, l'angle de braquage de l'essieu arrière est adapté de manière ciblée par un braquage dans le même sens. Les mouvements de direction sont réalisés rapidement et avec précision. La réactivité de la direction et la stabilité de conduite du véhicule s'en trouvent améliorées.

La direction intégrale permet des manœuvres plus faciles, une conduite sportive ainsi qu'une direction souple et confortable.

Attention : disponible uniquement avec la transmission quattro et force le Pack Tech Plus PQ2 ou le Pack Tech Pro PQ3
équipement de série pour les motorisations e-hybrid

Etriers de frein en rouge PC2/PC3

Pour la transmission quattro PC2

Pour la transmission traction PC3

Attention : équipement de série pour la motorisation e-hybrid 367 ch

| | Business Executive <small>WBL</small> | S line <small>WCE</small> |
|-----------------|---------------------------------------|---------------------------|
| | S | Gratuit |
| | 2 500 € | 2 100 € |
| TDI | 1 500 € | 1 500 € |
| e-hybrid | S | S |
| TDI | | 500 € |
| e-hybrid 299 ch | - | 500 € |
| e-hybrid 367 ch | | S |





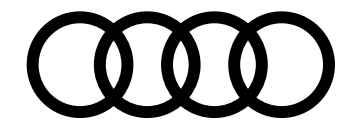

Étriers de frein en rouge [PC2/PC3]

S : proposé en série, — : non proposé.



Options

| | Business Executive WBL | S line WCE | |
|--------------------------------------------------------------------------------------------------------------------------------------------------------------------------------------------------------------------------------------------------------------------------------------------------------------------------------------------------------------------------------------------------------------------------------|---------------------------|---------------|-------------------------------------------------------------------------------------------------------------------------------------------|
| Design extérieur | | | |
| Pack Esthétique Noir PAH Comprend : - Pack esthétique noir plus 4ZP - Boîtiers de rétroviseurs extérieur noirs 6FJ - Poignées de portes noires 6JA - Embouts de sortie d'échappement chromés foncés 0P9 - Rails de toit noirs 3S2 (uniquement sur Avant) Attention : en cas de sélection de la teinte extérieure Brun Madère ou des jantes 21" 60T, le Pack Esthétique Noir est codifié PFM | - | 1 100 € |  Pack Esthétique Noir [PAH] |
| Toit en couleur contrastée Noir 6H4 Attention : disponible uniquement sur A6 en combinaison avec l'équipement Toit panoramique 3FP | Gratuit | Gratuit |  Boîtiers de rétroviseurs en carbone [6FQ] |
| Boîtiers de rétroviseurs en carbone 6FQ Attention : indisponible avec le Pack Esthétique Noir avec le code PFM | - | 800 € |  Vitrage Privacy [QL5] |
| Vitrage privacy QL5 Lunette arrière, vitres de portières arrière et vitres latérales arrière surteintées | 550 € | 550 € | |
| Vitrage acoustique sur les vitres latérales avant et arrière VW0 | 600 € | 600 € | |
| | | 150 € | |
| LED d'accès avec projection de logo 9TF | | 150 € | |
| | | S | |
| Suppression totale d'identification 2Z0 | Gratuit | Gratuit |  LED d'accès avec projection de logo [9TF] |
| Design intérieur | | | |
| Éléments d'équipement intérieur en haut et en bas en cuir 7HD Dessus du tableau de bord, contre-portes, accoudoirs de porte et genouillères de la console centrale en cuir noir avec coutures contrastées | 1 550 € | 1 550 € | |
| Ciel de pavillon en microfibre Dinamica Noir 6NA Attention : disponible uniquement avec les équipements Toit panoramique 3FP et Stores pare-soleil 3Y4 ou 3Y5 | - | 2 100 € | |

S : proposé en série, — : non proposé.

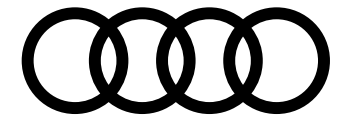
[Gamme](#)[Équipements](#)[Tarifs](#)[Recharge](#)[Finitions](#)[Extérieur](#)[Intérieur](#)[Options](#)[Caractéristiques](#)

Options

Confort et vie à bord

Toit panoramique en verre avec transparence activable/désactivable 3FP

Attention : sur A6 force l'équipement Toit en couleur contrastée Noir 6H4 (sauf pour la teinte extérieur Noir Mythic OE0E)

Sièges avant à réglages électriques 3L5

Attention : disponible uniquement avec l'équipement Fonction mémoire pour le siège du conducteur et les rétroviseurs extérieurs A11

Fonction mémoire pour le siège du conducteur et les rétroviseurs extérieurs A11

Attention : disponible uniquement avec l'équipement Sièges avant à réglages électriques 3L5

Aération de siège à l'avant 4D3

Attention : disponible uniquement avec le Pack Tech Pro PQ3

Chauffage et ventilation stationnaires 9M1

Permet de chauffer ou de rafraîchir l'habitacle sans mettre le moteur en marche, les deux fonctions peuvent être activées grâce à l'application myAudi ou directement depuis le MMI par minuterie.

Attention : disponible uniquement pour les motorisations TDI

Pare-brise à vitrage athermique et à dégivrage électrique 4GX

Attention : disponible uniquement avec l'équipement Audi Phone box 9ZE et le Pack Tech Pro PQ3. Indisponible avec le Pack MMI Expérience Pro PYH

Pack qualité de l'air 2V4

Une qualité d'air rafraîchissante et une pureté améliorée. Le capteur de poussières fines mesure la pollution, à l'extérieur et à l'intérieur du véhicule. La qualité de l'air mesurée est visualisée en couleur dans une échelle sur l'écran MMI touch. La qualité de l'air dans l'habitacle peut être nettement améliorée en activant une fonction automatique intelligente.

Stores pare-soleil manuels pour les vitres de portières arrière 3Y4

Attention : disponible uniquement sur A6 Avant

Store pare-soleil électrique pour la lunette arrière et manuel pour les vitres de portières arrière 3Y5

Attention : disponible uniquement sur A6

Eclairage d'ambiance Pro QQ4

En plus du pack d'éclairage d'ambiance plus, comprend l'éclairage d'interaction dynamique, informe et assiste en fonction de la situation grâce au bandeau lumineux.

Hayon de coffre à ouverture et fermeture électrique 4E7

Accès facile au compartiment à bagage avec fermeture du hayon par la pression d'un bouton ou en effectuant un mouvement de pied.

Attention : option disponible uniquement sur A6, de série sur A6 Avant

Système de rails avec kits de fixation pour le coffre 3GN

Barre télescopique et sangle pour compartimenter individuellement le coffre et fixer des objets, se range sous le plancher de chargement

Attention : disponible uniquement sur A6 Avant TDI

**Business
Executive**
WBL

S line
WCE

2 800 €

2 800 €

950 €

950 €

250 €

250 €

1 100 €

1 100 €

1 700 €

1 700 €

600 €

600 €

500 €

500 €

250 €

250 €

600 €

600 €

370 €

370 €

650 €

650 €

220 €

220 €



Toit panoramique en verre [3FP]



Sièges avant à réglages électriques [3L5]



Stores pare-soleil manuels [3Y4]

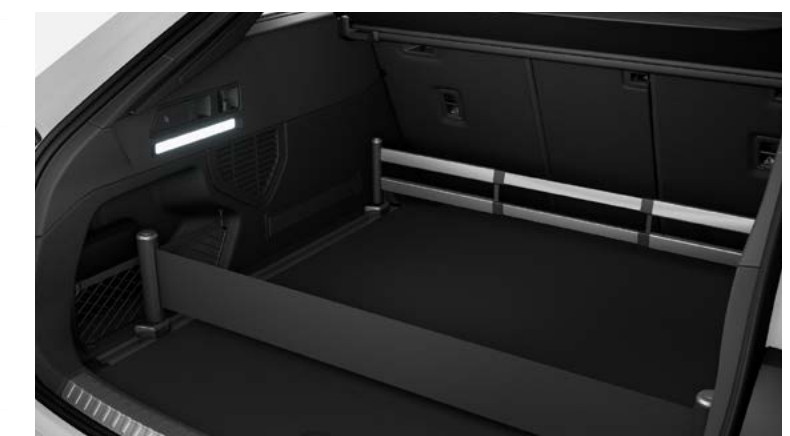

Système de rails avec kits de fixation [3GN]

S : proposé en série, — : non proposé.

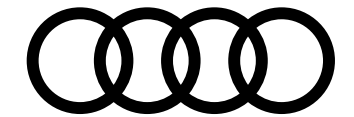

Options

Audio, Navigation, Connectivité et infodivertissement

Pack MMI Experience Pro PYH

- Affichage tête haute KS1
- Système audio Premium Bang & Olufsen avec son 3D 9VS
- Interface USB avec puissance de recharge accrue U9E
 - 2 x 60 watts à l'avant
 - 2 x 100 watts à l'arrière

Système audio Bang & Olufsen Premium avec son 3D et haut-parleurs d'appuie-tête BRT

Si le Pack MMI Experience Pro est sélectionné

Audi Phone box 9ZE

Attention : force le code GB1

Sécurité active et passive du véhicule

Alarme antivol 7AL

Force 4K6

Équipements techniques

Préparation au dispositif d'attelage 1M5

Dispositif d'attelage 1D4

Câble de recharge Mode 2, 8A, pour prise domestique 70I

Ce câble 8A autorise une puissance de charge maximale de 1,8 kW

Attention : disponible uniquement avec l'équipement Système de recharge e-tron compact NW1

Système de recharge e-tron compact NW1

Support mural pour système de recharge e-tron comact NJ2

Attention : disponible uniquement avec les équipements Câble de recharge Mode 2 pour prise domestique 70I et système de recharge e-tron compact NW1

Business Executive
WBL

S line
WCE

3 300 €

3 300 €

2 100 €

2 100 €

600 €

600 €

350 €

350 €

600 €

600 €

250 €

250 €

1 500 €

1 500 €

Gratuit

Gratuit

800 €

800 €

150 €

150 €



Système audio Bang & Olufsen [9VS]



Bang & Olufsen intégré dans les appuie-têtes [8RT]



Audi Phone box [9ZE]

S : proposé en série, — : non proposé.

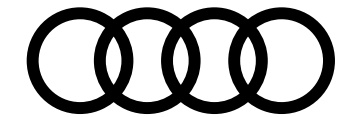

Caractéristiques techniques A6

Motorisation

Puissance maxi en ch (kW) à tr/mn

Nombre de cylindres / soupapes

Cylindrée (cm³)

Couple maxi (Nm) à tr/mn

Transmission

Transmission

Boîte de vitesse

Poids - volumes

Poids en ordre de marche (kg) / Total maxi autorisé en charge (kg)

Remorque freinée sur rampe 12% / non freinée (kg)

Volume du coffre

Volume du réservoir de carburant (l)

Performances

Vitesse maximale (km/h) sur circuit

Accélération de 0 à 100 km/h (s)

Carburant

Consommation en cycle mixte (WLTP) (l/100 km)

Émissions de CO₂ (WLTP) (g/km)

Type d'homologation

Norme antipollution

Start&Stop / récupération d'énergie

Technologie hybride

TDI 204 ch S tronic

204 (150) / 3 800 - 4 200

4 / 16

1 968

400 / 1 750 - 3 250

Traction

quattro ultra

S tronic 7

S tronic 7

1 985 / 2 535

2 055 / 2 605

2 000 / 750

2 000 / 750

452

452

60

60

244

243

7,8

6,9

Diesel

Diesel

4,9 - 5,4

5,1 - 5,7

128 - 142

133 - 149

WLTP

EU6EB

Oui

MHEV plus 48V

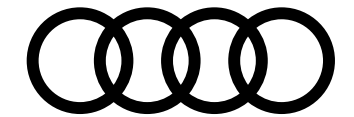

Caractéristiques techniques A6 e-hybrid

| | e-hybrid quattro 299 ch | e-hybrid quattro 367 ch | | e-hybrid quattro 299 ch | e-hybrid quattro 367 ch |
|---------------------------------------------------|----------------------------|----------------------------|--------------------------------------------------------------------|----------------------------|----------------------------|
| Motorisation combinée | | | Poids - Volumes | | |
| Puissance combinée du système en ch (kW) | 299 (220) | 367 (270) | Poids en ordre de marche (kg) / Total maxi autorisé en charge (kg) | 2 205 / 2 740 | 2 220 / 2 755 |
| Couple combiné maxi (Nm) | 450 | 500 | Remorque freinée sur rampe 12 % / non freinée (kg) | 2 000 / 750 | 2 000 / 750 |
| Carburant | Super sans plomb 95 | Super sans plomb 95 | Volume du coffre | 354 | 354 |
| Technologie hybride | Hybride rechargeable | Hybride rechargeable | Volume du réservoir de carburant (l) | 46 | 46 |
| Start&Stop / récupération d'énergie | Oui | Oui | Performances | | |
| Motorisation thermique | | | Vitesse maximale (km/h) sur circuit | 250 | 250 |
| Puissance maxi en ch (kW) à tr/mn | 252 (185) / 5 000 – 6 500 | 252 (185) / 5 000 – 6 500 | Accélération de 0 à 100 km/h (s) | 6 | 5,3 |
| Nombre de cylindres / soupapes | 4/16 | 4/16 | Consommations - Autonomies WLTP | | |
| Cylindrée (cm3) | 1984 | 1984 | Consommations combinées en cycle mixte (l/100 km) | 2,2 - 2,6 | 2,2 - 2,6 |
| Couple maxi (Nm) à tr/mn | 380 / 1 600 – 4 500 | 380 / 1 600 – 4 500 | Émissions combinées de CO2 en cycle mixte (g/km) | 49 - 60 | 51 - 60 |
| Motorisation électrique | | | Consommation électrique en cycle mixte (kWh/km) | 15,1 - 15,9 | 15,2 - 15,9 |
| Puissance maxi en ch (kW) | 143 (105) | 143 (105) | Autonomie électrique en cycle mixte (km) | 94 - 105 | 94 - 103 |
| Couple électrique (Nm) | 350 | 350 | Autonomie électrique en cycle urbain (km) | 103 - 110 | 103 - 110 |
| Transmission | | | Type d'homologation | WLTP | WLTP |
| Transmission | quattro ultra | quattro ultra | Norme antipollution | EU6EB | EU6EB |
| Boîte de vitesse | S tronic 7 | S tronic 7 | | | |
| Batterie haute tension | | | | | |
| Type de batterie | Lithium-ion | Lithium-ion | | | |
| Capacité de la batterie brute (kWh) / nette (kWh) | 25,9 / 20,7 | 25,9 / 20,7 | | | |
| Capacité de recharge maximale AC (kW) | 11 | 11 | | | |
| Temps de recharge sur prise domestique 2,3 kW (h) | 12h45 | 12h45 | | | |
| Temps de recharge sur borne 7,4 kW (h) | 3h45 | 3h45 | | | |
| Temps de recharge sur borne 11kW (h) | 2h30 | 2h30 | | | |

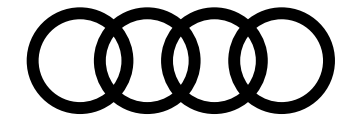

Caractéristiques techniques A6 Avant

Motorisation

Puissance maxi en ch (kW) à tr/mn

Nombre de cylindres / soupapes

Cylindrée (cm³)

Couple maxi (Nm) à tr/mn

Transmission

Transmission

Boîte de vitesse

Poids - volumes

Poids en ordre de marche (kg) / Total maxi autorisé en charge (kg)

Remorque freinée sur rampe 12% / non freinée (kg)

Volume du coffre / banquette arrière rabattue (l)

Volume du réservoir de carburant (l)

Volume du réservoir d'AdBlue (l)

Performances

Vitesse maximale (km/h) sur circuit

Accélération de 0 à 100 km/h (s)

Carburant

Consommation en cycle mixte (WLTP) (l/100 km)

Émissions de CO₂ (WLTP) (g/km)

Type d'homologation

Norme antipollution

Start&Stop / récupération d'énergie

Technologie hybride

TDI 204 ch S tronic

204 (150) / 3 800 - 4 200

4 / 16

1 968

400 / 1 750 - 3 250

Traction

quattro ultra

S tronic 7

S tronic 7

2 005 / 2 555

2 075 / 2 625

2 000 / 750

2 000 / 750

466 / 1 497

466 / 1 497

60

60

20

20

241

238

7,9

7,0

Diesel

Diesel

5,0 - 5,6

5,2 - 5,8

131 - 146

136 - 152

WLTP

EU6EB

Oui

MHEV plus 48V

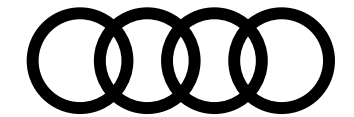

Caractéristiques techniques A6 Avant e-hybrid

| | e-hybrid quattro 299 ch | e-hybrid quattro 367 ch | | e-hybrid quattro 299 ch | e-hybrid quattro 367 ch |
|---------------------------------------------------|----------------------------|----------------------------|--------------------------------------------------------------------|----------------------------|----------------------------|
| Motorisation combinée | | | Poids - Volumes | | |
| Puissance combinée du système en ch (kW) | 299 (220) | 367 (270) | Poids en ordre de marche (kg) / Total maxi autorisé en charge (kg) | 2 225 / 2 760 | 2 240 / 2 775 |
| Couple combiné maxi (Nm) | 450 | 500 | Remorque freinée sur rampe 12 % / non freinée (kg) | 2 000 / 750 | 2 000 / 750 |
| Carburant | Super sans plomb 95 | Super sans plomb 95 | Volume du coffre | 404 / 1 423 | 404 / 1 423 |
| Technologie hybride | Hybride rechargeable | Hybride rechargeable | Volume du réservoir de carburant (l) | 46 | 46 |
| Start&Stop / récupération d'énergie | Oui | Oui | Performances | | |
| Motorisation thermique | | | Vitesse maximale (km/h) sur circuit | 250 | 250 |
| Puissance maxi en ch (kW) à tr/mn | 252 (185) / 5 000 – 6 500 | 252 (185) / 5 000 – 6 500 | Accélération de 0 à 100 km/h (s) | 6 | 5,3 |
| Nombre de cylindres / soupapes | 4/16 | 4/16 | Consommations - Autonomies WLTP | | |
| Cylindrée (cm3) | 1984 | 1984 | Consommations combinées en cycle mixte (l/100 km) | 2,3 - 2,8 | 2,4 - 2,8 |
| Couple maxi (Nm) à tr/mn | 380 / 1 600 – 4 500 | 380 / 1 600 – 4 500 | Émissions combinées de CO2 en cycle mixte (g/km) | 52 - 62 | 54 - 63 |
| Motorisation électrique | | | Consommation électrique en cycle mixte (kWh/km) | 15,3 - 16,0 | 15,4 - 16,1 |
| Puissance maxi en ch (kW) | 143 (105) | 143 (105) | Autonomie électrique en cycle mixte (km) | 92 - 102 | 91 - 100 |
| Couple électrique (Nm) | 350 | 350 | Autonomie électrique en cycle urbain (km) | 102 - 108 | 102 - 108 |
| Transmission | | | Type d'homologation | WLTP | WLTP |
| Transmission | quattro ultra | quattro ultra | Norme antipollution | EU6EB | EU6EB |
| Boîte de vitesse | S tronic 7 | S tronic 7 | | | |
| Batterie haute tension | | | | | |
| Type de batterie | Lithium-ion | Lithium-ion | | | |
| Capacité de la batterie brute (kWh) / nette (kWh) | 25,9 / 20,7 | 25,9 / 20,7 | | | |
| Capacité de recharge maximale AC (kW) | 11 | 11 | | | |
| Temps de recharge sur prise domestique 2,3 kW (h) | 12h45 | 12h45 | | | |
| Temps de recharge sur borne 7,4 kW (h) | 3h45 | 3h45 | | | |
| Temps de recharge sur borne 11kW (h) | 2h30 | 2h30 | | | |

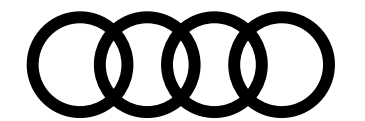

Caractéristiques techniques A6

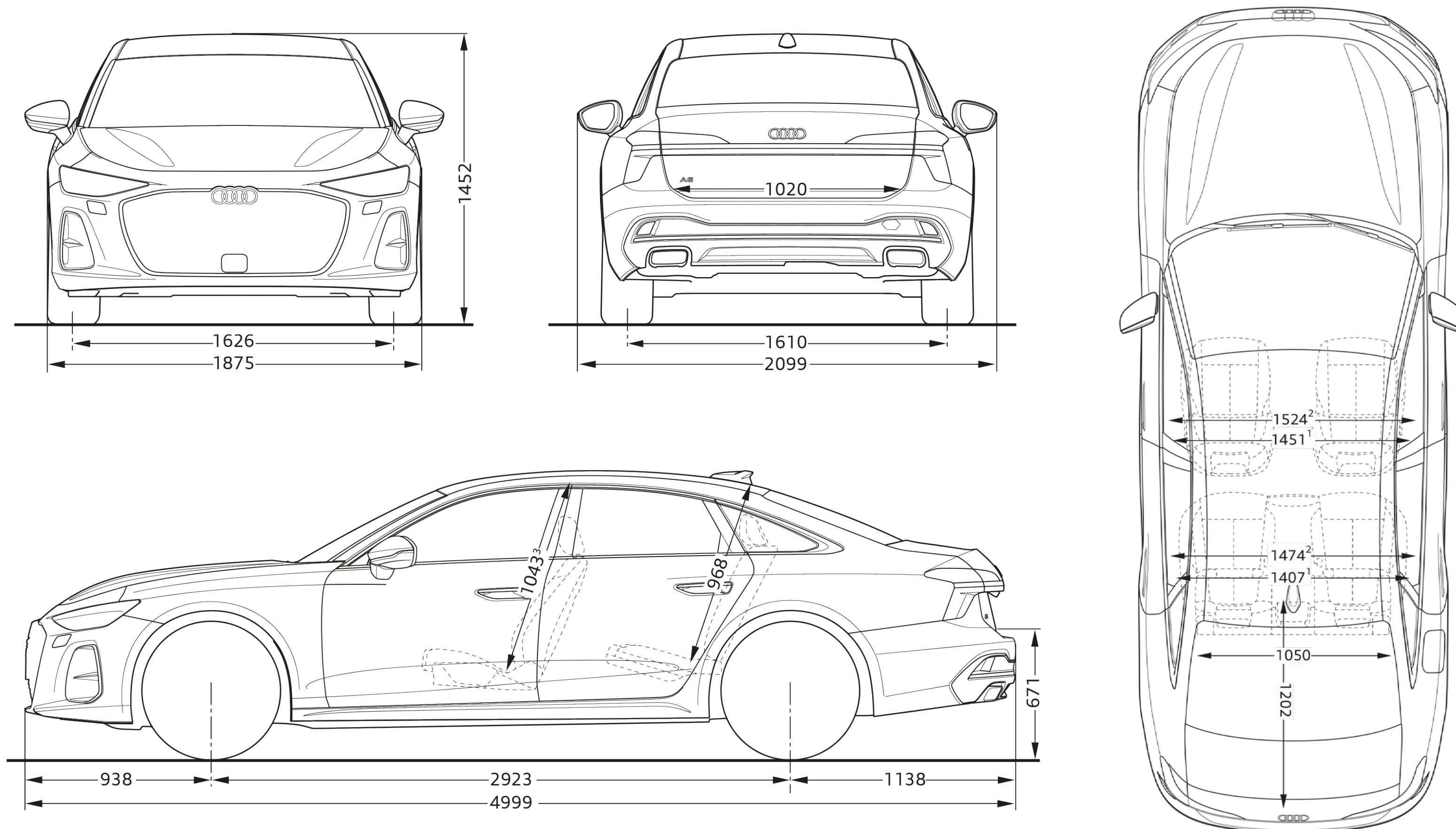

Toutes les cotes sont indiquées en millimètres, véhicule à vide. ¹ Largeur aux épaules. ² Largeur aux coudes. ³ Hauteur maximum. * Espace maximum au-dessus de la tête.

Les valeurs indiquées sont des valeurs nominales basées sur des données. Elles font référence aux ensembles de données actuels à la date de la détermination et à un ensemble défini d'équipements.

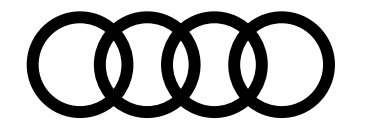

Caractéristiques techniques A6 Avant

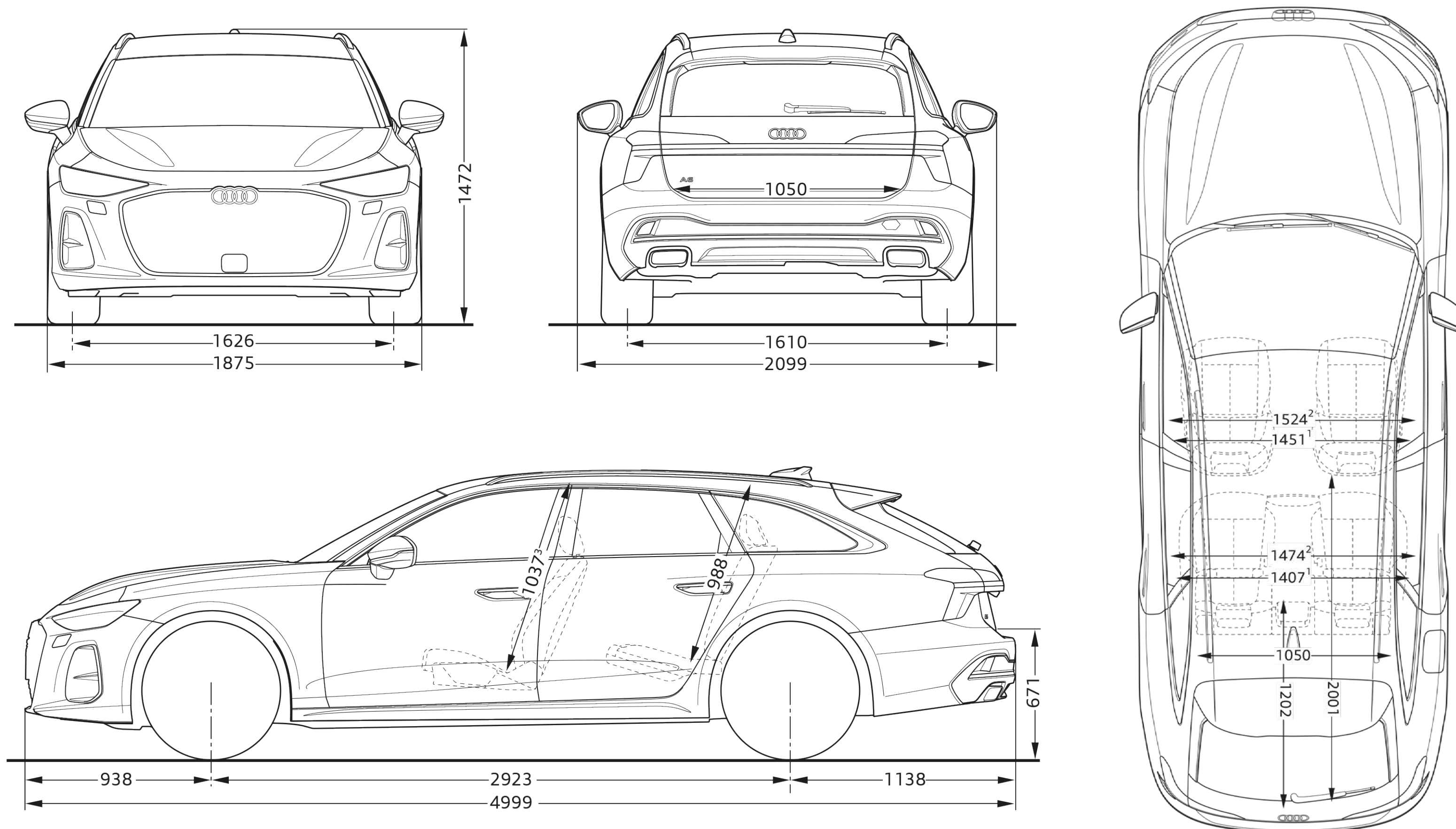

Toutes les cotes sont indiquées en millimètres, véhicule à vide. ¹ Largeur aux épaules. ² Largeur aux coudes. ³ Hauteur maximum. * Espace maximum au-dessus de la tête.

Les valeurs indiquées sont des valeurs nominales basées sur des données. Elles font référence aux ensembles de données actuels à la date de la détermination et à un ensemble défini d'équipements.

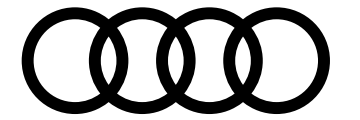

Label pneumatique

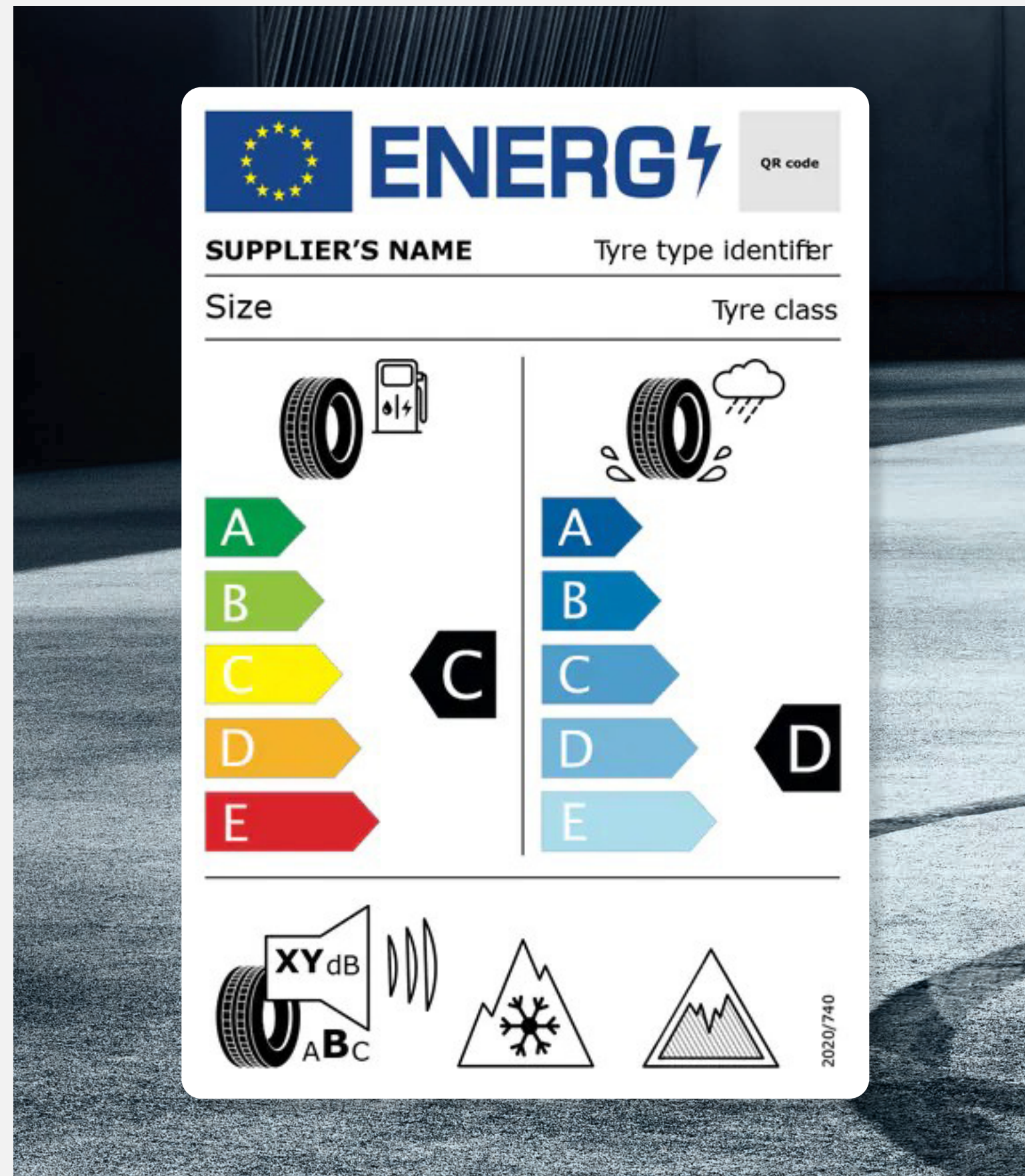

Téléchargement

Toutes les étiquettes des labels pneumatiques sont téléchargeables directement sur le configurateur Audi, disponible à cette adresse :

[Accueil](#) | [Audi.fr](#) | [Audi France](#) >

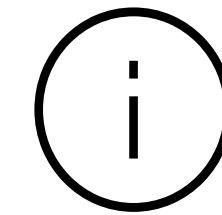

Informations

Pour plus d'informations sur l'étiquetage européen des pneumatiques et comprendre les objectifs de ce nouvel étiquetage, rendez-vous ici :

[Étiquettes énergétiques pneumatiques](#) >



Détails

Les pneumatiques ne sont pas fabriqués par Audi.
La documentation relative aux pneumatiques a été élaborée par le fournisseur de pneumatiques en application du règlement (UE) 2020/740

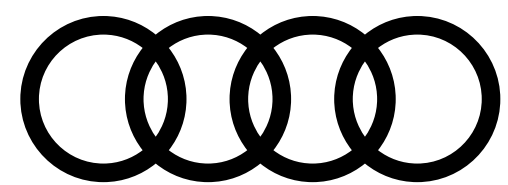

PENSEZ À COVOITURER. #SeDéplacerMoinsPolluer

AUDI FRANCE
BP 62 - 02601 Villers-Cotterêts Cedex

Le modèle, les versions et les équipements présentés dans ce catalogue ainsi que certains services ne sont pas disponibles dans tous les pays. Les automobiles qui figurent sur les photos comportent des équipements en option avec le supplément de prix. Les informations concernant : possibilités de livraison, aspect, performances, dimensions, poids, consommation et frais d'entretien des véhicules correspondent aux données en notre possession à la date de mise en ligne. Les informations contenues dans le présent document sont modifiables à tout moment et sans préavis. Pour plus d'information veuillez vous rapprocher de votre Distributeur Audi.

Les matériaux et composants de ce véhicule ont été conçus pour minimiser leur impact sur l'environnement, dans le respect de la réglementation relative aux véhicules hors d'usage. Ont ainsi été privilégiés des composants et matériaux recyclés et/ou ré-employables et/ou valorisables, visant à faciliter le démontage et la dépollution des véhicules hors d'usage ainsi qu'à préserver l'environnement. Tout véhicule en fin de vie peut être cédé Gratuitement par son dernier propriétaire aux démolisseurs et broyeurs agréés par les services compétents. Pour plus de renseignements sur la cession des véhicules hors d'usage et/ou les dispositifs mis en place pour prévenir les atteintes environnementales, n'hésitez pas à contacter votre distributeur Audi, ou Audi France, 11, avenue de Boursonne - BP 62 - 02601 Villers-Cotterêts Cedex.

Volkswagen Group France, SAS au capital de 198 502 510 €, 11 avenue de Boursonne - 02600 Villers-Cotterêts, RCS Soissons 832 277 370.

www.Audi.fr

