



# Q8 e-tron



Q8 e-tron



Q8 Sportback e-tron



 SQ8 e-tron



 SQ8 Sportback e-tron



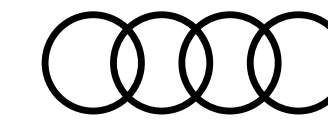

# myAudi

## L'accès numérique à votre Audi. Partout. À tout moment.

### Détails de l'équipement

Votre Audi est unique, comme vous. Pour vous permettre de garder une bonne vue d'ensemble, toutes les données de votre véhicule sont consultables en ligne à tout moment dans les détails d'équipement myAudi.

### Mises à jour de cartes

Toutes les nouvelles routes, tous les blocages : vos données de navigation sont toujours à jour avec myAudi. Régulièrement, des mises à jour de cartes à transférer aisément sur votre Audi sont mises à votre disposition.

### Recherche de concessionnaire

Avec myAudi, vous trouverez aisément et rapidement le Partenaire Audi approprié et accéderez directement à ses principales coordonnées. Vous pourrez également l'enregistrer en tant que Partenaire Audi personnel.

### État du véhicule

Pour recevoir des informations sur votre Audi, vous n'avez pas besoin d'être dedans. myAudi vous fournit à tout moment les informations essentielles telles que les niveaux de carburant et d'huile, les kilomètres parcourus, le statut des portières, les éventuels avertissements et les rendez-vous atelier.

### Galerie de véhicules

Jeter un coup d'œil sur votre Audi – c'est possible à tout moment. Les modèles à partir de 2010 peuvent être visualisés de l'extérieur et de l'intérieur sous différentes perspectives en vues réalistes haute résolution dans la galerie.

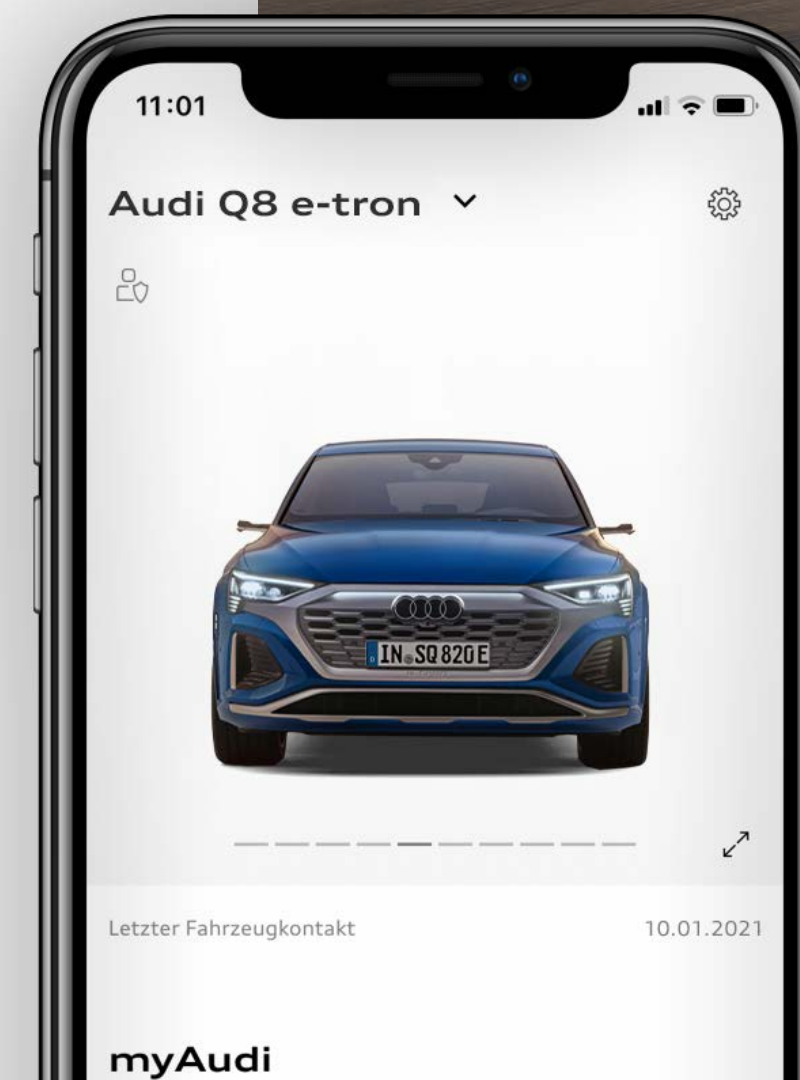

### Toujours connecté

Avec Audi connect et l'application myAudi, retrouvez les Informations en temps réel pour votre véhicule. Consultables de partout.



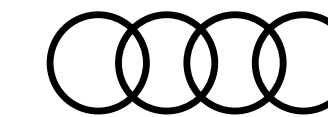

## Q8 e-tron

### Un modèle pionnier 100% électrique réinventé.

Avec la Nouvelle Audi Q8 e-tron, Audi présente sa vision de l'électromobilité. Modèle pionnier du 100% électrique Audi, la nouvelle version du SUV se dote d'une plus grande autonomie jusqu'à 532 km et d'une recharge encore plus rapide allant jusqu'à 170 kW. La Nouvelle Audi Q8 e-tron incarne l'évolution des modèles électriques e-tron, encore plus dynamiques avec un design marqué par une toute nouvelle calandre Singleframe équipée des anneaux noirs totalement réinventés, une signature lumineuse unique et une allure plus athlétique que jamais.



[Découvrir la gamme](#)

## SQ8 e-tron

### Une toute nouvelle expérience de conduite électrique signée S.

La nouvelle version S du premier SUV 100% électrique Audi offre une expérience de conduite à l'intensité décuplée. Équipée de trois moteurs électriques, la Nouvelle Audi SQ8 e-tron se distingue grâce à sa suspension pneumatique adaptative sport de série et ses différents modes de conduites au dynamisme d'exception. Le caractère affirmé et athlétique du modèle est souligné par une signature lumineuse unique et ses distinctifs signés S. La ligne de l'architecture quattro vient fièrement sculpter l'audace et l'avant-garde de ce tout nouveau modèle e-tron.



[Découvrir la gamme](#)

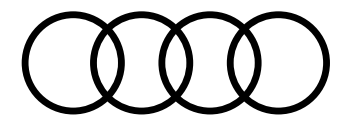

# Structure de gamme

et finitions

## S line [WCE]



[En savoir plus >](#)

## Avus [WPA]



[En savoir plus >](#)

## SQ8 [WBL]



[En savoir plus >](#)

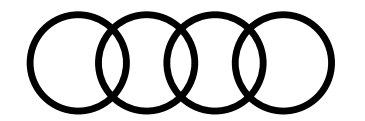

## Tarifs conseillés Q8 e-tron & SQ8 e-tron

						S line [WCE]		Avus [WPA]		SQ8 [WBL]	
	Puissance (ch)	Batterie (kWh)	Transmission	Emissions CO <sub>2</sub> WLTP (g/km)	Puissance administrative	Code Modèle	Tarif TTC	Code Modèle	Tarif TTC	Code Modèle	Tarif TTC
<b>Q8 e-tron</b>											
50	340 ch	95	quattro	0	12	GEGCUB	89 020 €	GGBUB	97 520 €	-	-
55	408 ch	114	quattro	0	12	GEGCVC	98 720 €	GGBVC	107 220 €	-	-
<b>SQ8 e-tron</b>											
	503 ch	114	quattro	0	19	-	-	-	-	GECSWC	111 020 €
<b>Q8 Sportback e-tron</b>											
50	340 ch	95	quattro	0	12	GETCUB	91 620 €	GETBUB	100 120 €	-	-
55	408 ch	114	quattro	0	12	GETCVC	101 320 €	GETBVC	109 820 €	-	-
<b>SQ8 Sportback e-tron</b>											
	503 ch	114	quattro	0	19	-	-	-	-	GETSWC	113 620 €

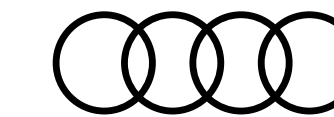

# Extension de garantie Q8 e-tron & SQ8 e-tron

	1 an supplémentaire (2 + 1)				2 ans supplémentaires (2 + 2)		3 ans supplémentaires (2 + 3)	
<b>Km</b>	60 000	90 000	120 000	150 000	80 000	120 000	100 000	150 000
<b>Code Option</b>	EA2	EA3	EB4	EB3	EA5	EA6	EA8	EA9
<b>Q8 e-tron</b>	687 €	861 €	1 216 €	1 737 €	1 100 €	1 800 €	2 190 €	3 250 €

## Plus serein, plus longtemps

Audi garantit ses voitures 2 ans sans limitation kilométrique. Pour plus de sérénité, il est possible de souscrire un contrat de garantie complémentaire portant la durée de la garantie à 3, 4 ou 5 ans. Cette extension de garantie est strictement le prolongement de la garantie constructeur. La peinture et l'anticorrosion sont respectivement garanties 3 ans et 12 ans.

La périodicité des vidanges est variable. Une alerte sera affichée par l'indicateur de maintenance. L'intervalle entre chaque vidange ne doit pas être supérieur à 30 000 km. Les révisions doivent être effectuées au maximum tous les 2 ans, selon le style de conduite et les conditions d'entretien.

### Offres disponibles :

- Extension de garantie 1 an / 60 000 km, 90 000 km, 120 000 km ou 150 000 km
- Extension de garantie 2 ans / 80 000 km ou 120 000 km
- Extension de garantie 3 ans / 100 000 km ou 150 000 km

Le contrat prend fin lorsque la première des 2 échéances (durée ou kilométrage) est atteinte.

**En cas de défaillance mécanique, électrique, le contrat de garantie permet de bénéficier notamment des réparations et/ou remplacement des pièces suivantes :**

- Moteur
- Boîte de transfert
- Transmission
- Direction, circuit électrique
- Carters
- Boîte de vitesses
- Embrayage (hors disque)
- Système de refroidissement
- Suspensions (hors amortisseurs)

Ces interventions doivent être effectuées chez un Partenaire Audi Service. **Le bénéfice de cette extension de garantie n'est pas subordonné à la réalisation des prestations de réparation et d'entretien non couvertes par cette extension de garantie, par un réparateur du réseau agréé AUDI.**

Lors de la revente, le contrat est cessible avec le véhicule, ce qui en augmente la valeur. En cas de revente du véhicule avant le terme du contrat, le nouveau propriétaire bénéficiera des prestations souscrites.

**Conditions Générales de Vente disponibles dans le réseau Audi Service ou sur [www.audi.fr](http://www.audi.fr)**



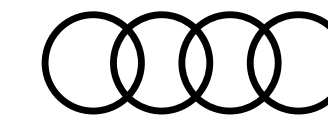

# Offre Audi Charging

Recharge sur les bornes de recharges publiques avec l'offre Audi Charging

## Audi Charging fournit un accès privilégié à l'un des plus grands réseaux publics de charge en Europe.

- Un contrat unique et une carte de charge simple à utiliser.
- Inscription, activation, gestion du compte client totalement intégrées dans l'application myAudi.
- Accès à plus de 400 000 points de charge dans 27 pays européens<sup>(1)</sup>. Suivi et actualisation des points de charge disponibles également dans myAudi.
- Trois formules tarifaires avec des abonnements de recharge adaptés à vos besoins.
- Frais d'abonnement "Pro" offerts la première année pour vous et votre nouvelle Audi 100% électrique<sup>(2)</sup>.
- Fonctionnalité Plug & Charge<sup>(3)</sup>.

Formule d'abonnement	Basic (pour les véhicules 100% électrique et hybride)	Plus (pour les véhicules 100% électrique et hybride)	Pro (pour les véhicules 100% électrique)
Frais d'abonnement	Gratuit	3,99 €/mois	13,99 €/mois (gratuit la 1 <sup>ère</sup> année <sup>(2)</sup> )
Points de charge AC (Courant alternatif)	0,50 €/kWh	0,42 €/kWh	0,35 €/kWh
Points de charge DC (Courant continu)	0,74 €/kWh	0,66 €/kWh	0,63 €/kWh
Stations de charge Rapide IONITY (Recharge à Haute Puissance : HPC)	0,59 €/kWh	0,59 €/kWh	0,50 €/kWh
Réseau Partenaires HPC <sup>(4)</sup>	-	-	0,50 €/kWh
Durée contractuelle	1 mois (reconduction automatique)	1 mois (reconduction automatique)	1 mois (reconduction automatique)

Prix aux stations de recharge en France. Durée minimale d'abonnement de 12 mois.

Frais d'occupation (valable pour tous les tarifs) : AC : 0,05 € / minute après 240 minutes | DC / HPC : 0,15 € / minute après 90 minutes. Les frais d'occupation AC ne s'appliquent pas entre 21h et 9h.

<sup>(1)</sup>Veillez toujours vous référer aux listes de prix officielles spécifiques à chaque pays. Les prix sont uniquement déterminés par Elli (Volkswagen Group Charging GmbH).

<sup>(2)</sup>S'applique uniquement aux nouveaux véhicules électriques Audi 100 % électrique. L'offre promotionnelle ne peut être utilisée qu'une seule fois pendant la durée de vie du véhicule. Durée de l'offre promotionnelle : 12 mois (sans reconduction automatique).  
Après l'offre promotionnelle : durée contractuelle 1 mois (reconduction automatique).

<sup>(3)</sup>Disponible selon la version du véhicule. <sup>(4)</sup>L'abonnement Pro permet aussi de bénéficier d'un tarif de 0,50€ / kWh pour un groupement d'opérateurs de recharge haute puissance partenaires incluant Ionity, Aral Pulse, Ewiva...



Pour plus d'information sur le réseau et les tarifs de chaque pays, consultez l'application myAudi.

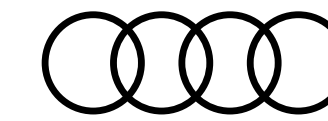

# Offre ZEPLUG Particulier

Recharge en Habitat Collectif

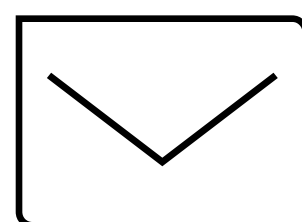

## Validation en Assemblée Générale

Grâce à sa **solution sans frais** pour la copropriété et sans gestion pour le Syndic, **Zeplug fait l'unanimité en Assemblée Générale.**

**Zeplug s'occupe de tout :**  
réaliser une pré-étude technique, préparer le dossier d'Assemblée Générale et assurer la coordination avec le Conseil Syndical et le Syndic.

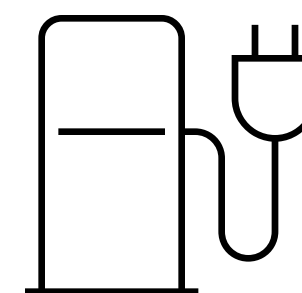

## Installation de la borne de recharge

Zeplug installe une borne de recharge sur votre place de parking.

Cette borne sera raccordée à un nouveau compteur, indépendant des parties communes et dédié à la recharge.

À partir de

**499€<sup>(1)</sup>**  
TTC

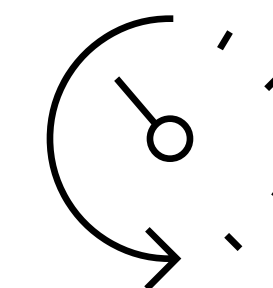

## Abonnement tous compris et sans engagement

**Votre abonnement inclut :**

l'accès à l'infrastructure de recharge, la maintenance, l'assistance technique et l'électricité nécessaire à la recharge.

À partir de

**19€90**  
TTC/MOIS



**01 84 88 38 98**



**e-tron@zeplug.com**

**www.zeplug.com**



(1) TVA à taux réduit de 5,5 %. Prix de revient net après déduction de l'aide ADVENIR, du crédit d'impôt de 30 % et de la remise nouveau client Zeplug (sous réserve d'éligibilité).  
Volkswagen Group France, SA au capital de 198 502 510€, 11 avenue de Boursonne - 02600 Villers-Cotterêts, RCS Soissons 832 277 370. Vorsprung durch Technik = L'avance par la technologie. Ne pas jeter sur la voie publique.

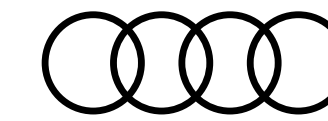

# Tarifs ZEPLUG Particulier

L'Abonnements sans engagement tout compris

## Électricité Verte et Assistance Maintien de Mobilité.

#1 Point de charge		#2 Abonnement			
Puissance du point de charge	Prix de revient	0.5 Mega 3 500 km/an <sup>1</sup>	1 Mega 7 000 km/an <sup>1</sup>	2 Mega 14 000 km/an <sup>1</sup>	3 Mega 21 000 km/an <sup>1</sup>
Prise <b>2.2 kW</b> 15 km/h <sup>1</sup>	<b>499 €<sup>2</sup></b>	19,90€/mois	24,90€/mois	34,90€/mois	44,90€/mois
Borne <b>3.7 kW</b> 25 km/h <sup>1</sup>	<b>499 €<sup>2</sup></b>	24,90€/mois	29,90€/mois	39,90€/mois	49,90€/mois
Borne <b>7.4 kW</b> 50 km/h <sup>1</sup>	<b>599 €<sup>2</sup></b>	34,90€/mois	39,90€/mois	49,90€/mois	59,90€/mois
Prise <b>11 kW</b> 75 km/h <sup>1</sup>	<b>899 €<sup>2</sup></b>	44,90€/mois	49,90€/mois	59,90€/mois	69,90€/mois



### Contribution planete oui

**-8€/mois sur l'abonnement** pendant les 12 premiers mois



### Offre 5 utilisateurs et +

**-5€/mois sur l'abonnement** à partir de 5 utilisateurs dans la copropriété



**01 84 88 38 98**



**e-tron@zeplug.com**

**www.zeplug.com**



Tarifs TTC (TVA au taux réduit de 5.5% sur les bornes et 10% sur les prises), recharge en heures creuses uniquement. Option heures pleines : +2€/Mwh. Autres forfaits et puissances de bornes (22kW) disponibles sur demande. (1) Estimations faites sur la base d'une consommation de 14kWh/100km. (2) Prix de revient net après déduction, sous réserve d'éligibilité, de l'aide ADVENIR, du crédit d'impôt de 300€ réservé aux bornes de recharge (prises exclues du dispositif) et de la remise "nouveaux clients" Zeplug sous forme de gratuité sur les premiers mois d'abonnement. (3) Forfait non-éligible à la remise 5 utilisateurs et +. (4) Dans le cadre de notre partenariat avec Planète OUI, fournisseur d'énergie renouvelable, vous bénéficiez automatiquement d'une remise de 8€/mois pendant les 12 premiers mois.

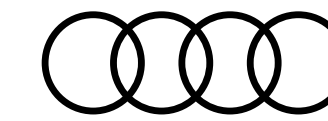

# Offre ZEPLUG Entreprise

Sur le lieu de travail, au domicile des collaborateurs ou en déplacement,  
une solution pour tous vos besoins

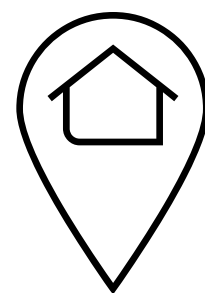

## Installation sur site ou au domicile des collaborateurs

**Site tertiaire** mono ou multi-occupant, **pavillon** ou **copropriété** :

Zeplug propose des solutions adaptées aux spécificités de chaque lieu de charge. Pour les copropriétés et les sites tertiaires, Zeplug peut installer à ses frais une alimentation dédiée.

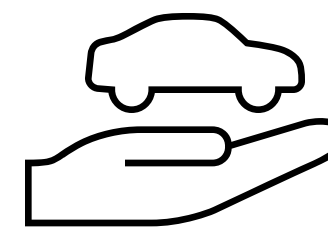

## Pour véhicules privés et véhicules de flottes

Que ce soit pour les véhicules privés des collaborateurs ou ceux des visiteurs, Zeplug dispose de solutions pour tous les besoins.

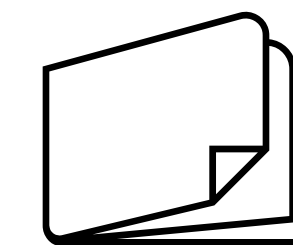

## Tarification à la carte

**Achat ou location de l'infrastructure**  
(à partir de 49€/mois/borne)

Mise en place de forfaits d'électricité et plafonds de consommation, facturation des recharges aux salariés: Zeplug adopte le modèle tarifaire qui vous convient le mieux et s'occupe de tout !



**Exploitation/maintenance de l'infrastructure**



**Accès aux bornes de l'espace public**



**Pilotage énergétique de la charge**



**Supervision des accès et reporting individualisé**



**Gestion de l'avantage en nature**



**01 84 88 38 98**



**e-tron@zeplug.com**

**www.zeplug.com**

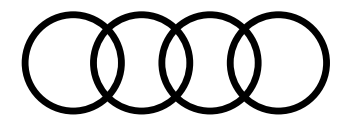

# Offre ZEborne

3 étapes simples pour l'installation de ma solution recharge en maison individuelle

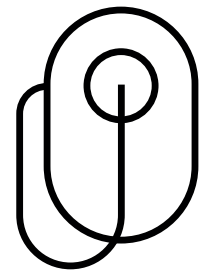

## **Vous choisissez**

Votre solution de recharge auprès de votre concessionnaire.

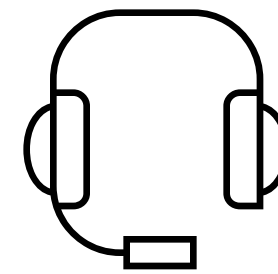

## **ZEborne vous rappelle**

Sous 48 heures pour compléter les informations techniques et convenir d'une date d'intervention avant 4 semaines.

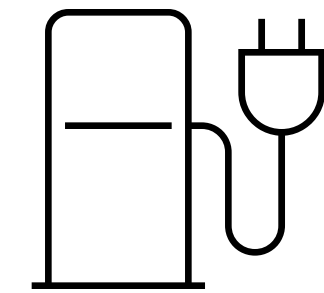

## **ZEborne installe**

La solution choisie qui comprend le diagnostic de votre installation, la fourniture et la pose du matériel. Notre professionnel réalise la mise en service avec vous et vous garantit son fonctionnement.

### **Vous avez des questions ?**

Les équipes ZEborne sont à votre disposition du lundi au vendredi de 9h à 19h et le samedi de 9h à 13h.



**02 52 07 25 97**



**contact@zeborne.com**



**www.zeborne.com**

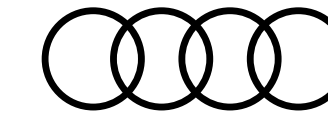

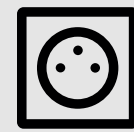

# Tarifs

L'installation de ma solution recharge en maison individuelle

	 <b>Prise renforcée</b> et une installation sécurisée Dès <b>499 € TTC<sup>(1)</sup></b>	 <b>Borne de recharge avec gestion dynamique</b> pour une consommation maîtrisée Dès <b>1499 € TTC<sup>(1)</sup></b>
<b>Autonomie récupérée<sup>(2)</sup></b>	—	—
<b>Puissance</b>	Jusqu'à 3,2 kW (mode 2)	Jusqu'à 7 kW (mode 3)
<b>Matériels</b>	1 prise renforcée (14A) + câble alimentation + protections monophasées + accessoires de fixation	1 coffret mural T2S (32A) + câble alimentation + protections monophasées + accessoires de fixation
<b>Services</b>	<ul style="list-style-type: none"> <li>- Audit électrique de sécurité</li> <li>- Main-d'œuvre d'installation et mise en route</li> <li>- Devis et visite gratuits</li> <li>- Garanties : matériel 2 ans et installation 1 an</li> </ul>	<ul style="list-style-type: none"> <li>- Audit électrique de sécurité</li> <li>- Main-d'œuvre d'installation et mise en route</li> <li>- Devis et visite gratuits</li> <li>- Garanties : matériel 2 ans et installation 1 an</li> </ul>

## Le saviez-vous ?

Avec ZEborne vous pouvez bénéficier d'un **crédit d'impôt de 30 %** sur le montant TTC du prix du matériel<sup>(3)</sup>

## ZEborne est qualifié



**02 52 07 25 97**



**contact@zeborne.com**

**www.zeborne.com**

Offre valable sur une installation conforme monophasée avec une puissance suffisante. Sur tableau électrique dans le même bâtiment et prise ou borne murale installée en intérieur ou extérieur (façade), à une distance maximale de 15 mètres du tableau électrique. Pas besoin de changer votre abonnement électrique pour la borne 7 kW équipée de la gestion dynamique. La gestion dynamique permet de diminuer la consommation de la borne lorsque plusieurs appareils électriques sont utilisés au sein du foyer, et inversement lorsque les appareils ne sont plus utilisés. Non compris : un éventuel tableau additionnel (et sa protection) et la mise en conformité de la terre. (1) TVA taux super réduit à 5,5% applicable pour les travaux d'amélioration de la qualité énergétique. (2) Temps de charge indiqué pour une charge à 80% à la puissance indiquée. (3) Selon conditions définies dans la loi de finances et le Code Général des Impôts : rendez-vous sur [impots.gouv.fr](http://impots.gouv.fr). La recharge sur une prise domestique standard n'est pas adaptée à un usage quotidien et doit rester occasionnelle. Préférez une solution de recharge dédiée. Photos non contractuelles

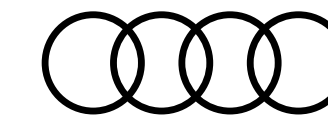

# Offre Vert Electrique Régional

L'électricité verte de la région de votre choix pour soutenir les producteurs d'énergie renouvelable locaux.

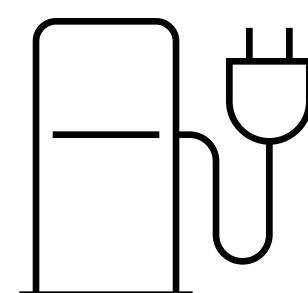

## Objectif

**Audi a souhaité s'associer avec EDF**  
pour faciliter l'accès de ses clients à une offre d'électricité verte et locale<sup>1</sup>  
pour recharger leur véhicule électrique.

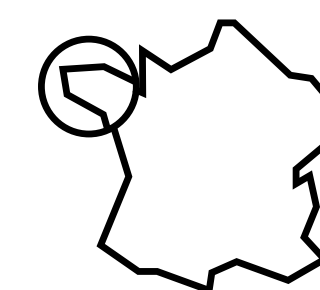

## Principe du programme

Avec **Vert Electrique Régional**, les clients optent  
pour l'électricité verte de la région de leur choix et soutiennent  
les producteurs d'énergies renouvelables locaux<sup>2</sup>.

## En savoir plus

**Offre valable dès le mois de janvier 2021**  
pour les véhicules électriques et hybrides de la gamme Audi.

[Découvrir en détail >](#)

## Prenez un rendez-vous

en direct avec un conseiller client EDF

[Accéder au formulaire >](#)

(1) Offre d'électricité à prix de marché et sous conditions. (2) Vous avez la garantie que l'équivalent de votre consommation électrique est injecté en électricité produite à partir de sources d'énergies renouvelables (énergie solaire, hydraulique, éolienne,...) sur le réseau. Pour assurer une traçabilité de l'électricité renouvelable pour ses clients, EDF utilise le mécanisme des garanties d'origine.

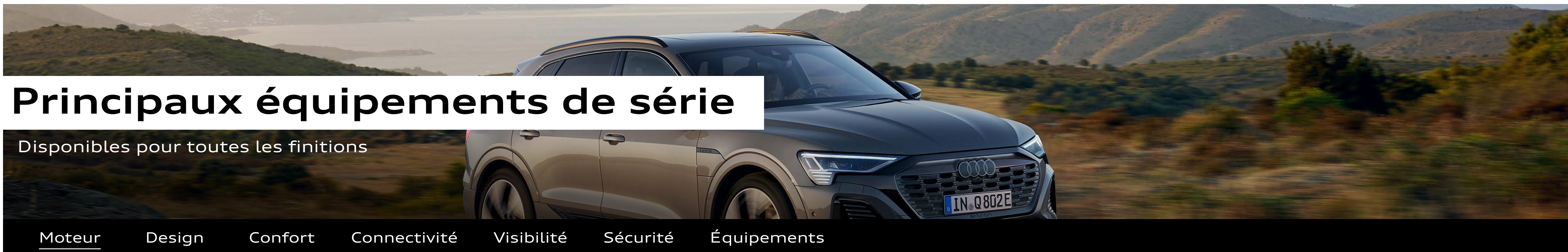
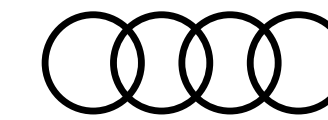

# Principaux équipements de série

Disponibles pour toutes les finitions

[Moteur](#)
[Design](#)
[Confort](#)
[Connectivité](#)
[Visibilité](#)
[Sécurité](#)
[Équipements](#)

## Motorisation, transmission et châssis

### Adaptive Air Suspension [1BK]

Suspension pneumatique à régulation électronique avec amortisseurs adaptatifs en continu sur les 4 roues

Règle automatiquement la garde au sol et l'amortissement du véhicule

Incluant :

- Correction d'assiette et fonction lift manuelle
- Avec essieu avant allégé à 5 bras, barre stabilisatrice ; support d'essieu avant solidaire de la carrosserie
- Avec essieu arrière allégé à 5 bras avec suspension à roues indépendantes, barre stabilisatrice ; support d'essieu à réglage élastique à l'arrière ; réglage des différents modes via l'Audi drive select

### Direction progressive [QZ7]

- Augmente la dynamique et le confort de conduite grâce à une réponse plus directe de la direction
- Démultiplication variable asservie à la direction
- Assistance asservie à la vitesse
- Réglage des différents modes via l'Audi drive select

### Transmission intégrale "e-quattro" [1X1]

Système quattro entièrement variable via moteurs électriques

Permet :

- Une répartition de la puissance motrice rapide et adaptée aux besoins sur chaque roue
- Une meilleure dynamique de conduite : accélération et spontanéité de démarrage supérieures pour une conduite sportive
- Une traction améliorée
- Une sécurité accrue: stabilité directionnelle et tenue de route améliorées
- Une plus grande efficacité : grâce à une commande en fonction des besoins des couples d'entraînement et à une récupération améliorée

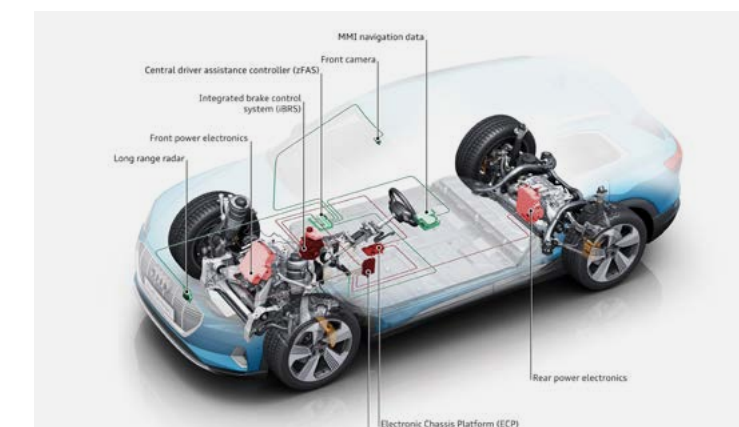

Adaptive Air Suspension [1BK]

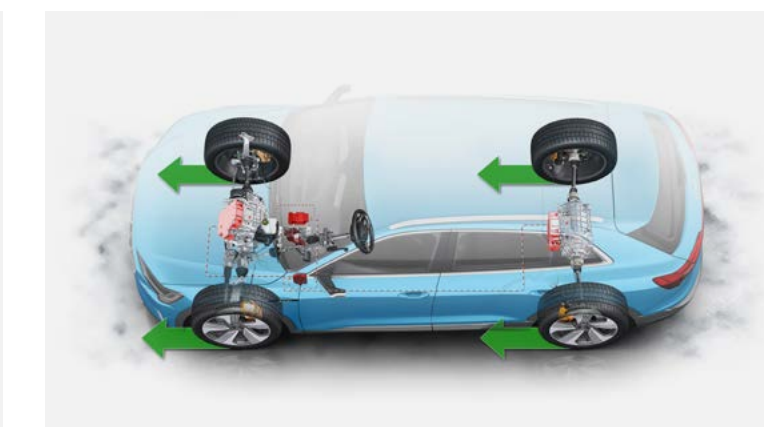

Transmission intégrale "e-quattro" [1X1]



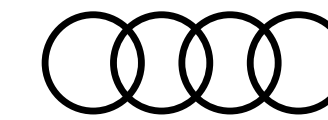

# Principaux équipements de série

Disponibles pour toutes les finitions

Moteur Design Confort Connectivité Visibilité Sécurité Équipements

## Design extérieur

Boitiers de rétroviseurs extérieurs dans la couleur de carrosserie [6FA]

Moulures de seuil avec insert en aluminium à l'avant et à l'arrière [7M1]

Vitrage arrière surteinté (privacy) [QL5]

Pack Brillance [4ZB]

Baguette le long du pavillon et sur les appuis de vitre en aluminium anodisé

Rampes de pavillon en aluminium anodisé [3S1]

## Design intérieur

Pack rangement et coffre [QE1]

- 2 porte-boissons dans l'accoudoir central arrière
- Revêtement de vide-poches dans le logement de la roue de secours
- Filets latéraux dans le coffre
- Filet à bagages pour le transport d'objets "tendeur araignée"

Tapis complémentaires à l'avant et à l'arrière [OTD]

Touches de commande façon verre en noir [GS5]

- Baguette de touches de commande façon verre noir
- Touches avec réponse haptique et capteur d'approche



Façon verre en noir [GS5]



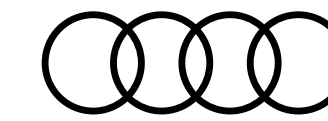

# Principaux équipements de série

Disponibles pour toutes les finitions

Moteur Design Confort Connectivité Visibilité Sécurité Équipements

## Confort et vie à bord

### Climatisation automatique confort 2 zones [9AK]

- Réglage séparé de la température pour le côté conducteur et passager avant
- Climatisation arrière par diffuseurs d'air sur la console centrale à l'arrière
- Buses de dégivrage pour le pare-brise et les vitres latérales
- Filtre mixte antipollution et contre les poussières fines
- Technologie basée sur une pompe à chaleur intégrée de série (utilisation de la chaleur résiduelle des composants d'entraînement)

### Clé à fréquence radio (sans safelock) [4I7]

- Verrouille et déverrouille les portières, le capot de coffre et la trappe de recharge
- Démarrage et arrêt du moteur par touche moteur Start/Stop
- Incluant ouverture/fermeture confort des vitres

### Capot de coffre à ouverture et fermeture électriques [4E7]

### Accoudoir central confort à l'avant [6E3]

### Climatisation stationnaire confort [GA2]

Permet de refroidir ou réchauffer l'habitacle à la température souhaitée avant même de prendre la route

De plus, le chauffage et la ventilation des sièges et des surfaces vitrées peuvent être activés également avant le démarrage (si véhicule équipé)

Programmation et activation possibles via système MMI ou à partir de l'application myAudi

**Attention :** Oblige sièges chauffants [4A3] ou [4A4]

### Pack Non fumeur [9JA]

Une prise 12 volts à l'avant et à l'arrière remplace les allume-cigare et cendrier

### Sièges avant chauffants [4A3]

### Sièges avant réglables manuellement [3L3]

Hauteur d'assise, positionnement en longueur, inclinaison du dossier, hauteur des appuie-tête et hauteur des ceintures



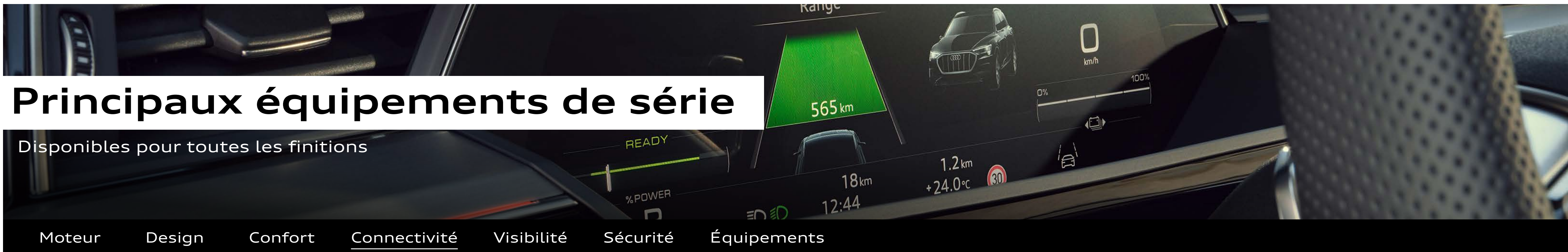
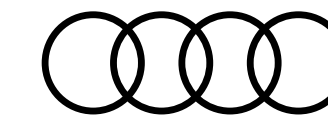

# Principaux équipements de série

Disponibles pour toutes les finitions

- Moteur
- Design
- Confort
- Connectivité
- Visibilité
- Sécurité
- Équipements

## Audio, Navigation, Connectivité et Infodivertissement

### Navigation & Infotainment Audi connect [IT3]

Comprend les fonctionnalités suivantes :

- Navigation avec Google™ satellite map
- Recherche en ligne de destination
- Information routière en ligne
- Recherche de points d'intérêt (POI)
- Places de parking
- Information zone de danger
- Planificateur d'itinéraire e-tron
- Affichage avancé des villes en 3D
- Assistant Amazon Alexa
- Streaming de médias en ligne
- Apple Music
- Radio en ligne
- Radio hybride
- Information météorologique
- Bulletins d'informations en ligne
- Hotspot WiFi
- Interface Holoride

### Appel d'urgence et service Audi connect [IW3]

Incluant commande de véhicule e-tron

### Audi music interface [UF7]

2 interfaces USB (type C) avec fonction de charge et de données pour la reproduction de musiques à partir d'un support mémoire portable (USB, smartphone, lecteur MP3,...)

### Système audiophonique Audi [9VD]

- 10 haut-parleurs incluant haut-parleur central et subwoofer
- Amplificateur à 6 canaux avec une puissance totale de 180 watts

### Réception radio numérique [QV3]

- Réception de stations numériques selon le standard DAB: DAB+ et DMB Audio
- Affichage d'informations associées aux programmes (par ex. interprètes et titres)
- Affichage d'informations supplémentaires sous forme de diaporama (par ex. pochette et météo)

### Audi Virtual Cockpit Plus [9S9]

- Combiné d'instruments entièrement numérique via écran HD de 12,3 pouces
- 3 Options de représentations graphiques : "e-tron", "Sport" et "Classique"
- Affichage fonctionnel des informations selon besoins du conducteur (vitesse/ puissance, carte, Audi connect, médias,...)



Audi virtual cockpit plus [9S9]



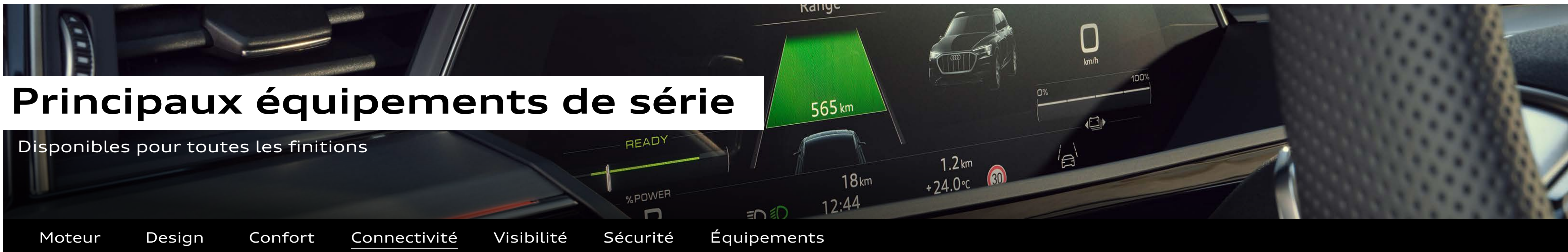
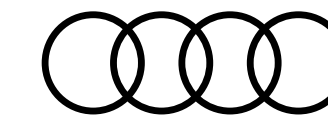

# Principaux équipements de série

Disponibles pour toutes les finitions

[Moteur](#)
[Design](#)
[Confort](#)
[Connectivité](#)
[Visibilité](#)
[Sécurité](#)
[Équipements](#)

## Audio, Navigation, Connectivité et Infodivertissement... suite

### Navigation MMI plus avec MMI touch response [7UG]

Incluant les fonctions suivantes :

- Système de navigation avec affichage sur l'écran couleur 10,1 pouces haute résolution (1 540 x 720)
- Mise à jour des cartes en ligne : téléchargement des données de navigation actuelles
- Affichage de cartes 3D comportant de nombreuses curiosités et modèles urbains
- Assistant de guidage personnel : surveillance, lorsque la fonction est activée, la situation du trafic sur les axes régulièrement empruntés (ex. trajet domicile-travail) et propose un trajet alternatif
- Assistant d'efficacité : utilise les données de route du système de navigation et, avec l'adaptive cruise control en option, peut activer ou désactiver le mode roue libre si le régulateur de vitesse est activé de manière prévoyante et efficace en fonction de la situation
- Système TMC (informations routières) ; en combinaison avec Audi connect Informations routières en ligne
- Recherche MMI : recherche de texte libre avec suggestions intelligentes de destination dès le début de la saisie
- MMI touch response pour une commande rapide et intuitive
- Informations routières détaillées : aperçu de cartes, choix d'itinéraires alternatifs, POI, indication des voies, sorties d'autoroute, zoom sur intersection, etc.

### Interface Bluetooth (système mains libres et streaming audio) [9ZX]

#### Prise USB pour les passagers arrière [UE8]

Prises USB embarquées au format Type C



MMI plus avec MMI touch response [7UG]



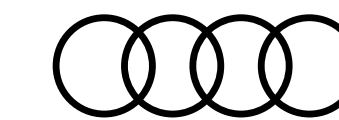

# Principaux équipements de série

Disponibles pour toutes les finitions

Moteur Design Confort Connectivité Visibilité Sécurité Équipements

## Éclairage et visibilité

### Rétroviseurs extérieurs avec les fonctions suivantes [6XD]

- Réglables électriquement
- Dégivrants
- Avec clignotants à LED intégrés

### Rétroviseur intérieur jour/nuit automatique [4L6]

avec design sans encadrement (frameless)

### Projecteurs à technologie LED [8G9]

### Vitres athermiques [4KC]

- Teintées vertes
- Lunette arrière dégivrante, avec minuterie



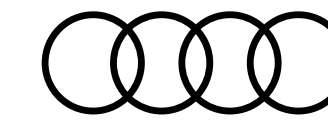

# Principaux équipements de série

Disponibles pour toutes les finitions



Moteur Design Confort Connectivité Visibilité Sécurité Équipements

## Sécurité passive du véhicule : protection des occupants

**Affichage de contrôle de pression des pneus [7K1]**

**Airbags latéraux à l'avant et système d'airbags de tête [4X3]**

- Airbags latéraux à l'avant intégrés au dossier des sièges
- Avec système d'airbags de tête supplémentaire

**Commande de désactivation de l'airbag passager avant [4UF]**

**Fixation pour sièges enfants ISOFIX [3G4]**

pour le siège passager avant

**Fixation pour sièges enfant ISOFIX et Top Tether [3B3]**

pour la banquette arrière (places extérieures)

**Reconnaissance par caméra des indicateurs de limitation de vitesse/  
panneaux de circulation [QR9]**

## Sécurité active du véhicule : système d'assistance à la conduite

**Audi pre sense front [6K8]**

Détection de choc probable via caméra frontale

Avertissement, dans les limites du système, si risque de collision lié à la situation ou à la vitesse, et déclenchement du freinage

Détection des piétons jusqu'à une vitesse d'environ 85 km/h et des véhicules jusqu'à une vitesse de 200 km/h

Si risque de collision frontale :

- Le système prévient le conducteur selon un concept en cascade par un signal visuel, sonore et haptique
- Si nécessaire le système entame une intervention de freinage ou une décélération complète afin de réduire la vitesse ou éventuellement d'éviter la collision
- Des mesures de protection préventives des passagers sont engagées :
  - Activation des feux de détresse
  - Tension réversible des ceintures de sécurité
  - Optimisation de la position d'assise
  - Activation du processus de fermeture du toit panoramique en verre (si commandé) et des vitres

**Caméra frontale multifonction [QK1]**

pour systèmes de sécurité active du véhicule



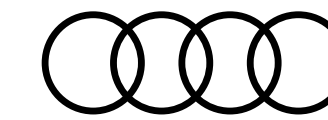

# Principaux équipements de série

Disponibles pour toutes les finitions



Moteur Design Confort Connectivité Visibilité Sécurité Équipements

## Sécurité active du véhicule : système d'assistance à la conduite... suite

### Audi pre sense basic [7W1]

Initie, dans les limites du système, des mesures de protection préventive dans des situations critiques comme des freinages d'urgence ou des situations à haut risque

### Régulateur de vitesse [8T6]

incluant limiteur de vitesse

### Alerte de sortie de voie avec pilotage semi-automatique du véhicule en cas d'urgence médicale [6I5]

- Le système aide à éviter que le véhicule s'écarte involontairement de sa trajectoire
- Si activé / prêt à l'emploi mais que le conducteur n'a pas enclenché le clignotant, l'avertissement de franchissement de ligne corrige la direction pour éviter que le véhicule ne franchisse les lignes de démarcation détectées
- Plage de fonctionnement à partir d'environ 60 km/h jusqu'à 250 km/h maximum

### Pack Assistance Stationnement avec Park Assist [PCV]

- Audi Park Assist [7X5]
- Assistant aux manœuvres de stationnement Plus [FT3]
- Caméras périphériques 360° [KA6]



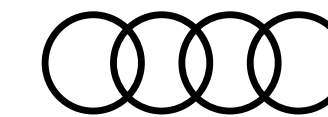

# Principaux équipements de série

Disponibles pour toutes les finitions

[Moteur](#)
[Design](#)
[Confort](#)
[Connectivité](#)
[Visibilité](#)
[Sécurité](#)
[Équipements](#)

## Équipements techniques

**Écrous de roues antivol et indicateur de desserrage d'écrous** [1PR]

**Outillage de bord** [1S2]

**Trousse de secours avec triangle de présignalisation** [1T3]

**Système AVAS de sonorisation extérieure du véhicule** [GM4]

avec bruit moteur 'artificiel' selon normes européennes de circulation à basse vitesse

Le son donne un rendu futuriste et technologique et évolue selon la vitesse, l'accélération ou encore le passage en marche arrière

## Équipements spécifiques à la conduite électrique

**Système de recharge e-tron compact** [NW1]

- Permet de recharger le véhicule sur des prises de courant (mode 2)
- Comprend une unité de commande + un câble de raccordement au véhicule (4,5 m de long) + un câble de raccordement au réseau domestique
- Commutation manuelle entre une puissance de charge de 100 % et 50 %
- Des voyants à LED indiquent l'état du système de recharge et celui du processus de charge
- Puissance de charge maximale de 11 kW

**2<sup>ème</sup> trappe de charge (côté passager avant)** [JS1]

- Permet un accès aisé aux bornes de charges quelle que soit leur position
- Prise uniquement pour courant alternatif (type 2)
- Même puissance de charge que prise C.A. du côté du conducteur

**Attention** : les deux trappes de recharge C.A. ne peuvent pas être utilisées simultanément

**Prise de recharge Combo 2 (Normes Européennes)** [ES7]

Permet de charger la batterie en haute tension sur bornes adaptées avec une prise type Combined Charging System type 2 (CCS2)

**Câble de charge mode 3 / 22 kW** [76H]

Pour les bornes de recharge publiques CA (type 2). Longueur = 6 mètres  
Puissance de charge maximale de 22 kW (3 phases, 32 A) avec sélection des options [KB4] et [JS1]

**Support mural à clip** [N]2]

- Compatible avec le système de recharge "e-tron compact" et "e-tron connect"
- Permet de fixer proprement l'unité de commande des systèmes de recharge
- La prise pour le véhicule se range dans le support livré conjointement
- Verrouillable à l'aide d'une serrure à clé pour éviter le vol de l'unité de commande
- Le câble de raccordement au véhicule en surplus peut être enroulé sur le support mural à clip



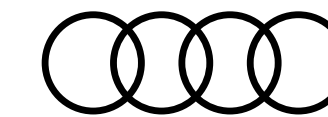

## Finition S line [WCE]

Équipements additionnels contenus dans la finition



### Transmission et châssis

Suspension Adaptative Pneumatiques Sport [2MB]

### Design extérieur

Pack extérieur S line [2K7]

Éléments de design carrosserie spécifiques donnant une touche de sportivité  
Inclut la peinture intégrale unie (bas de pare-chocs avant/arrière, passages de roue et seuils peints, couleur carrosserie)

Jantes 20" en aluminium coulé style 5 branches dynamiques [F08]

gris contrasté, partiellement polies

Étriers de frein laqués de couleur Rouge [PC3]

### Design intérieur

Pack design intérieur "S line" [WQS]

Moules de seuil avec insert en aluminium [VT5]

à l'avant et à l'arrière, éclairées, avec inscription "S" à l'avant

Applications décoratives en aluminium brossé mat foncé [5TG]

Ciel de pavillon en tissu noir [6NQ]

Éclairage au sol à LED avec projection du logo [9TF]

Partie supérieure du tableau de bord et éléments de l'habitacle inférieurs en matériaux synthétiques [7HM]

Volant multifonctions Sport en cuir avec design 3 branches et méplat [2PF]



Jantes 20" 5 branches dynamiques [F08]



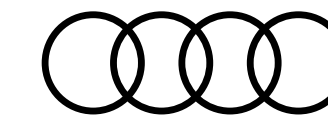

## Finition S line [WCE]

Équipements additionnels contenus dans la finition



### Sièges et sellerie

**Sièges avant Sport** [Q1D]

**Sellerie combinée en Cuir/Dinamica® Fréquence** [N5K]

avec embossage "S" sur les dossiers des sièges avant

**Sièges avant réglables électriquement** [PV3]

incluant fonction mémoire pour le siège conducteur



Sièges avant Sport [Q1D]

### Confort et vie à bord

**Clé confort incluant déverrouillage du coffre par capteur** [PGC]

**Clé Audi connect** [2F1]

### Audio, Navigation, Connectivité et Infodivertissement

**Audi smartphone interface** [IU1]

### Éclairage et visibilité

**Rétroviseurs extérieurs avec commutation jour/nuit automatique des deux côtés et fonction mémoire** [6XL]

### Sécurité active du véhicule : système d'assistance à la conduite

**Système avancé de contrôle de pression des pneus** [7K3]

### Équipement technique

**Préparation pour crochet d'attelage** [1D8]

Dispositif de commande pré-équipé et refroidissement du moteur renforcé



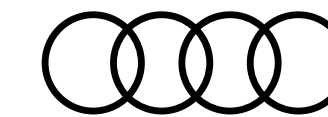

# Finition Avus [WPA]

Équipements additionnels contenus dans la finition



## Design extérieur

### Peinture intégrale unie [V1]

Bas de pare-chocs avant/arrière, passages de roue et seuils peints, couleur carrosserie

### Jantes 20" en aluminium coulé style 5 branches dynamiques [F08]

Étriers de frein laqués de couleur Rouge [PC3]

## Design intérieur

### Pack rangement intérieur pour habitacle et coffre [QE1]

### Moulures de seuil éclairées [VT3]

avec inserts en aluminium à l'avant et à l'arrière

### Applications décoratives en laque fine gris graphite [5MA]

### Éclairage au sol à LED avec projection du logo [9TF]

### Partie supérieure du tableau de bord en cuir [7HC]

### Partie supérieure du tableau de bord et éléments de l'habitacle inférieurs en cuir [7HD]



Partie supérieure du tableau de bord [7HC]



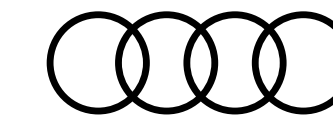

## Finition Avus [WPA]

Équipements additionnels contenus dans la finition



### Sièges et selleries

---

Sièges contour individuels à l'avant [PS8]

---

Appuie-tête variables pour les sièges avant [5ZC]

---

Sellerie en Cuir Valcona perforé [NOK]

---

Sièges avant réglables électriquement avec fonction mémoire [PV6]

---

Ventilation des sièges à l'avant [4D3]



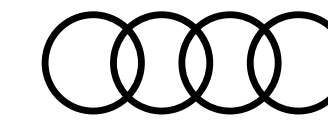

## Finition Avus [WPA]

Équipements additionnels contenus dans la finition



### Confort et vie à bord

Clé confort incluant déverrouillage du coffre par capteur [PGC]

Clé Audi connect [2F1]

Toit panoramique en verre [3FU]

Vitrage acoustique pour les vitres latérales [VW0]

Climatisation automatique confort 4 zones [9AQ]

Sièges avant et arrière chauffants [4A4]

Pare-soleil extensibles et amovibles avec miroir de courtoisie éclairé [5XF]



Audi virtual cockpit plus [9S9]

### Audio, Navigation, Connectivité et Infodivertissement

Audi smartphone interface [IU1]

Audi phone box avec recharge par induction [9ZE]

Affichage tête haute [KS1]

Bang & Olufsen Premium Sound System avec son 3D [9VS]



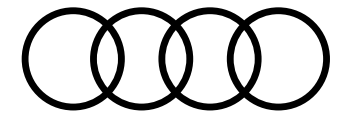

# Finition Avus [WPA]

Équipements additionnels contenus dans la finition



## Éclairage et visibilité

Pack éclairage d'ambiance plus [QQ2]

Rétroviseurs extérieurs avec commutation jour/nuit automatique des deux côtés et fonction mémoire [6XL]

Projecteurs Matrix LED [PX6]

Avec scénarios de lumière dynamiques et clignotants dynamiques avant/arrière

## Sécurité active du véhicule : système d'assistance à la conduite

Pack Assistance Ville [PCM]

Pack Assistance Route [PCC]

## Équipement technique

Préparation pour crochet d'attelage [1D8]

Dispositif de commande pré-équipé et refroidissement du moteur renforcé



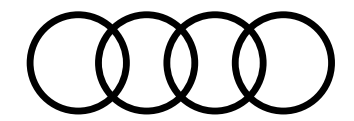

# Audi SQ8 e-tron

Équipements de série spécifiques additionnels



## Motorisation, transmission et châssis

### Suspension adaptative pneumatique Sport "S" [2MB]

Suspension pneumatique à régulation électronique avec amortisseurs adaptatifs en continu sur les 4 roues

- Règle automatiquement la garde au sol et l'amortissement du véhicule: incluant correction d'assiette, fonction lift manuelle et abaissement arrière pour faciliter le chargement
- Avec essieu avant allégé à 5 bras ; barre stabilisatrice ; support d'essieu avant solidaire de la carrosserie
- Avec essieu arrière allégé à 5 bras avec suspension à roues indépendantes ; barre stabilisatrice ; support d'essieu à réglage élastique à l'arrière
- Réglage des différents modes via l'Audi drive select
- Amortissement plus ferme, selon le mode, véhicule surbaissé jusqu'à 15 mm par rapport à la suspension adaptative air
- Réglages spécifiques "S" pour une conduite plus dynamique

### Direction progressive [QZ7]

- Augmente la dynamique et le confort de conduite grâce à une réponse plus directe de la direction
- Démultiplication variable asservie à la direction
- Assistance asservie à la vitesse
- Réglage des différents modes via l'Audi drive select

### Transmission intégrale "e-quattro" [1X1]

Système quattro entièrement variable via moteurs électriques

Permet :

- Une répartition de la puissance motrice rapide et adaptée aux besoins sur chaque roue
- Une meilleure dynamique de conduite : accélération et spontanéité de démarrage supérieures pour une conduite sportive
- Une traction améliorée
- Une sécurité accrue: stabilité directionnelle et tenue de route améliorées
- Une plus grande efficacité : grâce une commande en fonction des besoins des couples d'entraînement et à une récupération améliorée

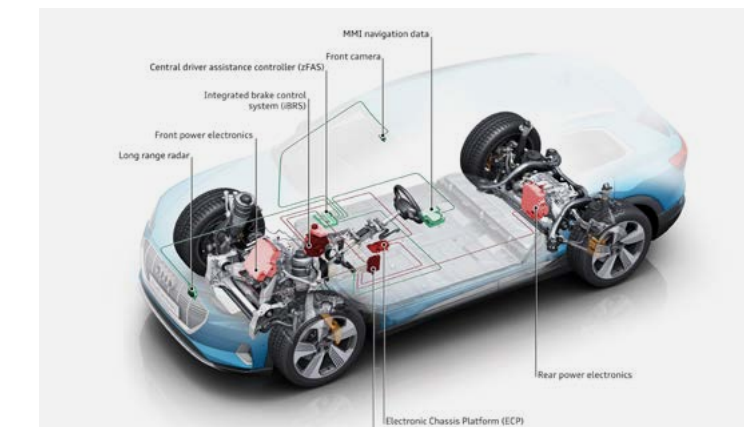

Adaptative Air Suspension [1BK]

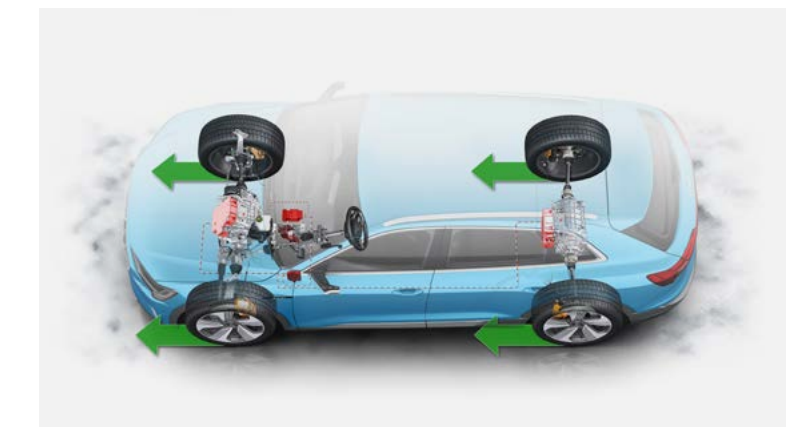

Transmission intégrale "e-quattro" [1X1]



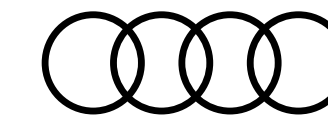

# Audi SQ8 e-tron

Équipements de série spécifiques additionnels



## Design extérieur

**Boîtiers de rétroviseurs extérieurs en finition aluminium "Optik" [6FC]**

**Moulures de seuil éclairées [VT5]**

avec inserts en aluminium à l'avant et à l'arrière et inscription "S"

**Jantes en aluminium coulé style 5 branches design en "V" [CA0]**

Dimensions : 10 J x 20" avec pneumatiques 285/45 R20"

**Pack Brillance [4ZB]**

Baguette le long du pavillon et sur les appuis de vitre en aluminium anodisé

**Design carrosserie spécifique "S" avec peinture intégrale unie [2K3]**

- Bas de caisse et de pare-chocs laqués couleur carrosserie
- Pare-chocs avant / arrière + diffuseur arrière + calandre et ouïes latérales avant spécifiques "S"

**Logos extérieurs "S" [6F7]**

**Étriers de frein laqués de couleur rouge [PC6]**



Rétroviseurs finition aluminium [6FC]



Ciel de pavillon en tissu noir [6NQ]



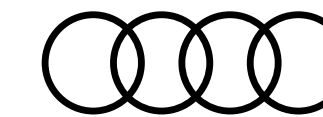

# Audi SQ8 e-tron

Équipements de série spécifiques additionnels



## Design intérieur

**Applications décoratives en Aluminium brossé mat [5TG]**

sur le tableau de bord

**Tapis complémentaires à l'avant et à l'arrière [0TD]**

**Ciel de pavillon en tissu noir [6NQ]**

**Éclairage au sol à LED avec projection du logo [9TF]**

**Partie supérieure du tableau de bord et éléments de l'habitacle inférieurs en matériaux synthétiques [7HD]**

**Volant multifonctions Sport en cuir avec design 3 branches et méplat [2PF]**



Rétroviseurs finition aluminium [6FC]



Ciel de pavillon en tissu noir [6NQ]

## Confort et vie à bord

**Sièges avant Sport "S" [Q4Q]**

**Sellerie en cuir Valcona avec surpiqûres en losanges [N2R]**

et embossage "S" sur les dossiers des sièges avant avec embossage "S" sur les dossiers des sièges avant

**Sièges avant réglables électriquement [PV3]**

incluant fonction mémoire pour le siège conducteur

**Toit panoramique en verre [3FU]**

**Vitrage acoustique pour les vitres latérales [VW0]**

**Vitrage arrière surteinté (privacy) [QL5]**

**Clé confort incluant déverrouillage du coffre par capteur [PGC]**

**Clé Audi connect [2F1]**

**Sièges avant avec réglages électriques des supports lombaires [7P1]**



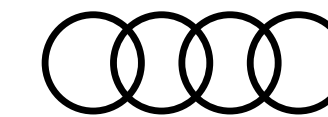

# Audi SQ8 e-tron

Équipements de série spécifiques additionnels



## Audio, Navigation, Connectivité et Infodivertissement

### Navigation MMI plus avec MMI touch response [7UG]

Incluant les fonctions suivantes :

- Système de navigation avec affichage sur l'écran couleur 10,1 pouces haute résolution (1 540 × 720)
- Mise à jour des cartes en ligne : téléchargement des données de navigation actuelles
- Affichage de cartes 3D comportant de nombreuses curiosités et modèles urbains
- Assistant de guidage personnel : surveillance, lorsque la fonction est activée, la situation du trafic sur les axes régulièrement empruntés (ex. trajet domicile-travail) et propose un trajet alternatif
- Assistant d'efficacité : utilise les données de route du système de navigation et, avec l'adaptive cruise control en option, peut activer ou désactiver le mode roue libre si le régulateur de vitesse est activé de manière prévoyante et efficace en fonction de la situation
- Système TMC (informations routières) ; en combinaison avec Audi connect Informations routières en ligne
- Recherche MMI : recherche de texte libre avec suggestions intelligentes de destination dès le début de la saisie
- MMI touch response pour une commande rapide et intuitive
- Informations routières détaillées : aperçu de cartes, choix d'itinéraires alternatifs, POI, indication des voies, sorties d'autoroute, zoom sur intersection, etc.



Navigation MMI [7UG]

### Audi smartphone interface [IU1]

### Bang & Olufsen Premium Sound System avec son 3D [9VS]

### Audi phone box [9ZE]



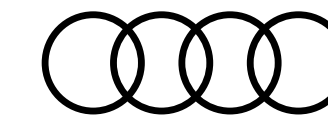

# Audi SQ8 e-tron

Équipements de série spécifiques additionnels



## Éclairage et visibilité

Pack éclairage d'ambiance plus [QQ2]

Projecteurs Matrix LED [PX6]

Rétroviseurs extérieurs avec commutation jour/nuit automatique des deux côtés et fonction mémoire [6XL]

## Sécurité active du véhicule : système d'assistance à la conduite

Alerte de sortie de voie avec pilotage semi-automatique du véhicule en cas d'urgence médicale [6I5]

- Le système aide à éviter que le véhicule s'écarte involontairement de sa trajectoire
- Si activé / prêt à l'emploi mais que le conducteur n'a pas enclenché le clignotant, l'avertissement de franchissement de ligne corrige la direction pour éviter que le véhicule ne franchisse les lignes de démarcation détectées
- Plage de fonctionnement à partir d'environ 60 km/h jusqu'à 250 km/h maximum



Projecteurs Matrix LED [PX6]



Rétroviseur intérieur jour/nuit [4L6]



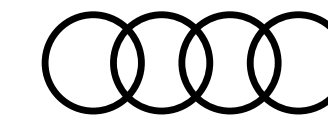

# Teintes extérieures

## Teinte vernie

**Gris Magnet** [G5G5]

## Teintes métallisées

**Gris Chronos** [Z7Z7]

**Blanc Glacier** [2Y2Y]

**Bleu Plasma** [3D3D]

**Gris Manhattan** [H1H1]

Attention : Oblige la peinture intégrale contrastée [2K5]

**Brun Madère** [9E9E]

**Noir Mythic** [0E0E]

**Rouge Soneira** [G1G1]

**Bleu Ultra** [6I6I]

## Teinte nacrée

**Gris Daytona** [6Y6Y]

## Teinte Audi Exclusive

**Audi Exclusive** [Q0Q0]

	S line [WCE]	Avus [WPA]	SQ8 [WBL]
<b>Teinte vernie</b>			
Gris Magnet [G5G5]	Gratuit	Gratuit	Gratuit
<b>Teintes métallisées</b>			
Gris Chronos [Z7Z7]	1 250 €	1 250 €	1 250 €
Blanc Glacier [2Y2Y]	1 250 €	1 250 €	1 250 €
Bleu Plasma [3D3D]	1 250 €	1 250 €	1 250 €
Gris Manhattan [H1H1]	—	1 250 €	—
Brun Madère [9E9E]	1 250 €	1 250 €	—
Noir Mythic [0E0E]	1 250 €	1 250 €	1 250 €
Rouge Soneira [G1G1]	1 250 €	1 250 €	1 250 €
Bleu Ultra [6I6I]	1 250 €	—	1 250 €
<b>Teinte nacrée</b>			
Gris Daytona [6Y6Y]	1 250 €	—	1 250 €
<b>Teinte Audi Exclusive</b>			
Audi Exclusive [Q0Q0]	4 400 €	4 400 €	4 400 €

## Teinte vernie

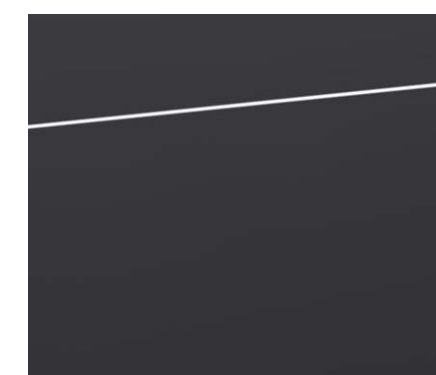

Gris Magnet [G5G5]

## Teintes métallisées



Gris Chronos [Z7Z7]



Blanc Glacier [2Y2Y]

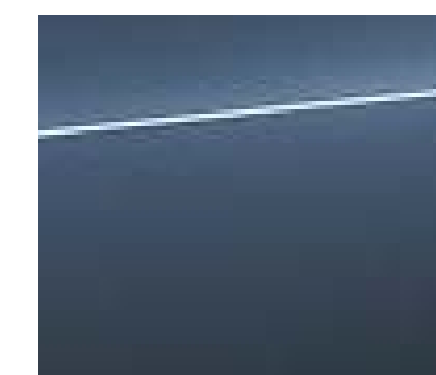

Bleu Plasma [3D3D]

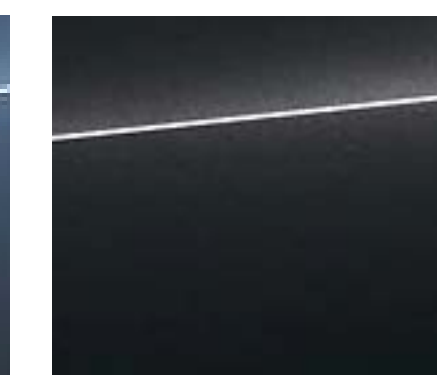

Gris Manhattan [H1H1]



Brun Madère [9E9E]

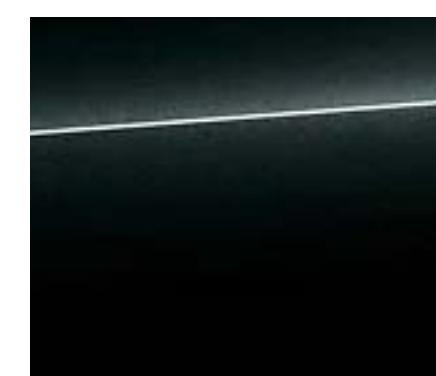

Noir Mythic [0E0E]



Rouge Soneira [G1G1]



Bleu Ultra [6I6I]

## Teinte nacrée



Gris Daytona [6Y6Y]

S : proposé en série, — : non proposé.

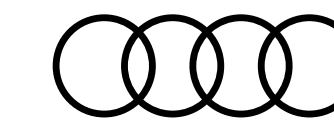

# Teintes extérieures

<b>Pack extérieur S line avec peinture unie</b> [2K7]
<b>Pack extérieur S line avec peinture contrastée</b> [2K8] Pare-chocs avant et arrière, enjoliveurs de passage de roue et seuils en peinture contrastée Gris Manhattan
<b>Peinture intégrale unie</b> [V]1]
<b>Peinture contrastée</b> [2K5] Pare-chocs avant et arrière, enjoliveurs de passage de roue et seuils en peinture contrastée Gris Manhattan
<b>Design carrosserie spécifique "S"</b> [2K3] avec peinture intégrale unie
<b>Pare-chocs avant et arrière</b> [2K9] enjolveurs de passage de roue et seuils en peinture contrastée Gris Manhattan <b>Attention</b> : éléments contrastés en peinture Gris Typhon métal si teinte extérieure Blanc Glacier métal ou Argent Fleuret métal

S line [WCE]	Avus [WPA]	SQ8 [WBL]
S	—	—
450 €	—	—
—	S	—
—	Gratuit	—
—	—	S
—	—	450 €



Pack extérieur S line [2K8]

S : proposé en série, — : non proposé.

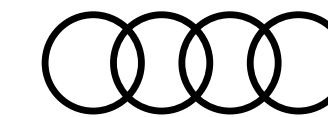

# Jantes

## 20"

### Jantes en aluminium coulé style 5 branches dynamiques [F08]

gris contrasté partiellement polies

Dimension : 9 J x 20"

Pneumatiques : 255/50 R 20

### Jantes en aluminium style 5 branches en "V" [CA0]

Dimension : 10 J x 20"

Pneumatiques : 285/45 R 20

## 21"

### Jantes en aluminium forgé style 15 branches [F49]

gris contrasté partiellement polies

Dimension : 9,5 J x 21"

Pneumatiques : 265/45 R 21

### Jantes style turbine à 5 bras, Noir, tournées brillantes [47C]

Dimension : 9,5 J x 21"

Pneumatiques : 265/45 R 21

### Jantes en aluminium forgé style 5 branches en turbines [47B]

noir contrasté partiellement polies

Dimension : 9,5 J x 21"

Pneumatiques : 265/45 R 21

S line [WCE]	Avus [WPA]	SQ8 [WBL]
S	S	—
—	—	S
1 050 €	1 050 €	—
1 050 €	1 050 €	—
1 200 €	1 200 €	—



20" 5 branches dynamiques [F08]



20" 5 branches en "V" [CA0]



21" 5 branches en turbines [47B]



21" 15 branches [F49]



21" style turbine à 5 bras [47C]

S : proposé en série, — : non proposé.

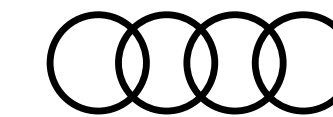

# Jantes Audi Sport

21"

**Jantes Audi Sport, style rotor à 10 branches, Noir Anthracite, tournées brillantes [42P]**

Dimension : 9,5J x 21  
Pneumatiques : 265/45 R 21

**Jantes aluminium Audi Sport 21' 5 bras de type "aéro" noires [47D]**

Dimension : 9.5Jx21  
Pneumatiques : 265/45 R 21

**Jantes en aluminium style 5 branches en étoile [U95]**

avec finition gris graphite brillant  
Dimension : 10,5 J x 21"  
Pneumatiques : 285/40 R 21

**Jantes Audi Sport en aluminium style 5 branches en "Y" design rotor [U99]**

avec finition noir brillant  
Dimension : 10,5 J x 21"  
Pneumatiques : 285/40 R 21

S line [WCE]	Avus [WPA]	SQ8 [WBL]
1 400 €	1 400 €	—
1 450 €	1 450 €	—
—	—	1 750 €
—	—	2 300 €



21" style rotor à 10 branches [42P]



21" 5 bras type "aéro" noires [47D]



21" 5 branches en étoile [U95]



21" 5 branches en "Y" [U99]

S : proposé en série, — : non proposé.

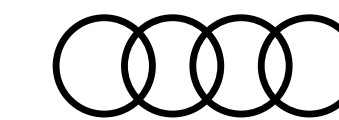

# Jantes Audi Sport

22"

**Jantes aluminium Audi Sport 22" style 5 branches, Structure design, gris titane [54L]**

Dimension : 9,5 J x 22"

Pneumatiques : 265/40 R 22

**Jantes Audi Sport, à 6 branches segmentées, Noir Métallisé, tournées brillantes [C8E]**

Dimensions : 9.5Jx22

Pneumatiques : 265/40 R 22

**Jantes Audi Sport en aluminium style 5 branches design "Interferenz" [V40]**

avec finition gris Titane brillant

Dimension : 10,5 J x 22"

Pneumatiques : 285/35 R 22

S line [WCE]	Avus [WPA]	SQ8 [WBL]
2 250 €	—	—
2 250 €	—	—
—	—	3 100 €



22" 5 branches, Structure design [54L]



22" 6 branches segmentées noires [C8E]



22" 5 branches design "Interferenz" [V40]

S : proposé en série, — : non proposé.

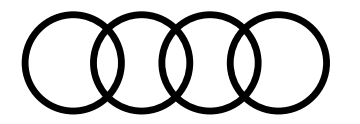

# Sièges

En fonction des finitions

Sièges Sport [Q1D]
Sièges Sport "S" [Q4Q] Attention : Oblige le Cuir Valcona [N2R]
Sièges à Contours Individuels [PS8] Comprend les réglages électriques : - de la hauteur d'assise - du positionnement en longueur - de l'inclinaison d'assise - du dossier - du repose-cuisses Comprend les réglages pneumatiques : - de l'appui lombaire - des bourrelets latéraux du dossier et de l'assise Appuie-tête confort (réglables en hauteur et distance) Attention : Oblige sellerie en cuir Valcona [N5D] / [N0Q] et sièges avant à réglages électriques et mémoires [PV6]

S line [WCE]	Avus [WPA]	SQ8 [WBL]
S	—	—
1 200 €	—	S
—	S	—



Sièges Sport [Q1D]



Sièges Sport "S" [Q4Q]



Sièges à Contours Individuels [PS8]



S : proposé en série, — : non proposé.

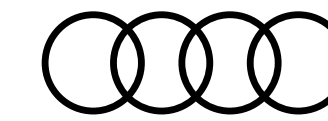

# Selleries\*

En fonction des finitions

## Sièges Sport [Q1D]

### Cuir/Dinamica® Fréquence [N5K]

Attention : L'intérieur VA oblige l'option surpiqûres rouges [YYB]

Coloris intérieur						S line [WCE]	Avus [WPA]	SQ8 [WBL]
Code intérieur	Assise centrale/côtés	Surpiqûres	Tableau de bord haut/bas	Tapis - Moquette /ciel de pavillon				
<b>MP</b>	Noir/Noir	Gris Roche	Noir/Noir	Noir/Noir	S	—	—	
<b>VA</b>	Noir/Noir	Rouge Express	Noir/Noir	Noir/Noir	Gratuit	—	—	
<b>Sièges Sport "S" [Q4Q]</b>								
<b>MP</b>	Noir/Noir	Gris Roche	Noir/Noir	Noir/Noir	1 200 €	—	S	
<b>TJ</b>	Gris Rotor/Gris Rotor	Anthracite	Noir/Noir	Noir/Noir	1 200 €	—	Gratuit	
<b>VA</b>	Noir/Noir	Rouge Express	Noir/Noir	Noir/Noir	1 200 €	—	Gratuit	
<b>Sièges à contours Individuels [PS8]</b>								
<b>MP</b>	Noir/Noir	-	Noir/Noir	Noir/Argent Lunaire	—	S	—	
<b>HQ</b>	Beige nacré/Beige nacré	Gris Agate	Noir/Beige nacré	Noir/Argent Lunaire	—	Gratuit	—	
<b>MN</b>	Brun Okapi/Brun Okapi	Gris Acier	Noir/Noir	Noir/Argent Lunaire	—	Gratuit	—	
<b>HR</b>	Gris Silex/Gris Silex	Orange e-tron	Noir/Gris Métropole	Noir/Argent Lunaire	—	Gratuit	—	

## Sièges sport [Q1D]



[N5K] - MP

[N5K] - VA

## Sièges sport "S" [Q4Q]

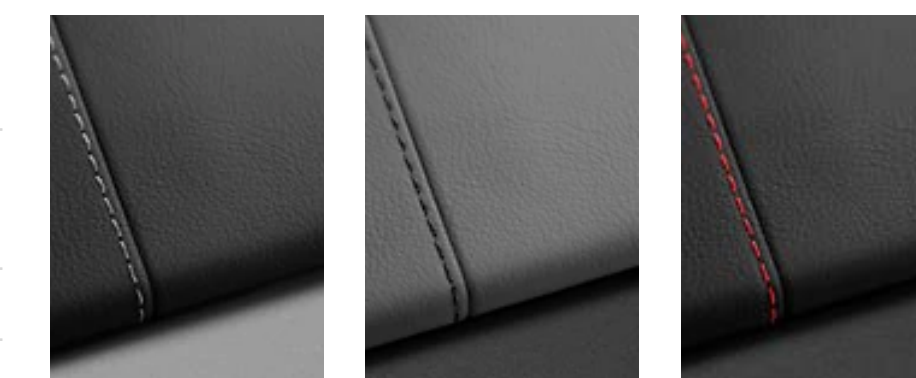

[N2R] - MP

[N2R] - TJ

[N2R] - VA

## Sièges à contours ind. [PS8]

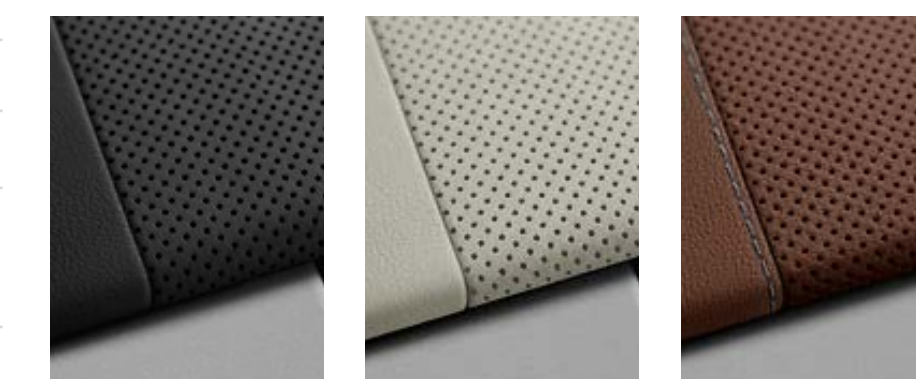

[NOK] - MP

[NOK] - HQ

[NOK] - MN



[NOQ] - HR

(\*) Le prix de la sellerie vient en complément du tarif du siège. S : proposé en série, — : non proposé.

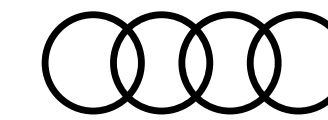

# Volants

**Design à branches doubles [2ZQ]**

**Design à branches doubles avec couronne de volant chauffante [2ZM]**

**Design Sport 3 branches avec méplat et zones de préhension élargie [2PF]**

**Attention :** Incompatible avec le Pack Assistance Route [PCC] et le Pack Assistance Plus avec Park Assist Plus [PBZ]

**Design Sport 3 branches rond avec couronne de volant chauffant [1XP]**

**Attention :** Obligatoire avec le Pack Assistance Route [PCC] ou le Pack Assistance Plus avec Park Assist Plus [PBZ] sur S Line [WCE]

**Volant réglable électriquement (hauteur / profondeur) [2C7]**

- Réglage en hauteur et en profondeur
- Dispositif automatique permettant de monter et de descendre plus facilement de voiture (easy access)
- Positions mémorisées

S line [WCE]	Avus [WPA]	SQ8 [WBL]
–	S	–
–	360 €	–
S	–	S
Gratuit	–	Gratuit
475 €	475 €	S



Design à branches doubles [2ZQ]



Branches doubles avec couronne chauffante [2ZM]



Sport 3 branches avec méplat [2PF]



Sport 3 branches avec couronne chauffante [1XP]

S : proposé en série, – : non proposé.

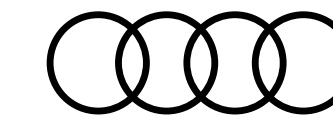

# Inserts décoratifs

## Applications décoratives

Insert en laque fine gris graphite [5MA]

Aluminium brossé mat foncé [5TG]

Frêne veiné gris volcan naturel [5MB]

Finition Carbone [5MK]

Tissu technique Anthracite [5MC]

Ronce de noyer brun clair [7TN]

S line [WCE]	Avus [WPA]	SQ8 [WBL]
–	S	–
S	500 €	S
200 €	650 €	200 €
500 €	–	500 €
600 €	–	600 €
–	650 €	–

## Applications décoratives



Insert en laque fine gris graphite [5MA]



Aluminium brossé mat foncé [5TG]



Frêne veiné gris volcan naturel [5MB]



Finition Carbone [5MK]



Tissu technique Anthracite [5MC]



Ronce de noyer brun clair [7TN]

S : proposé en série, – : non proposé.

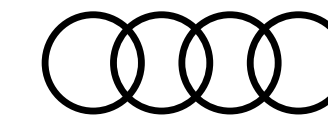

# Options

## Design extérieur

**Rampes de pavillon en aluminium anodisé** [3S1]

**Rampes de pavillon noires** [3S2]

**Sans rampes de pavillon** [3S0]

**Boitiers de rétroviseurs extérieurs noirs** [6F]

**Attention :** Uniquement en combinaison avec le pack esthétique noir [4ZD]

**Boitiers de rétroviseurs extérieurs carbone** [6FQ]

**Attention :** Disponible sur les rétroviseurs extérieurs classiques et virtuels

**Pack Esthétique Noir** [4ZD]

Les éléments suivants deviennent noirs :

- Éléments de la calandre Singleframe
- Baguettes décoratives sur les vitres latérales et les pare-chocs avant et arrière

**Attention :** Oblige les Boitiers de rétroviseurs extérieurs noirs [6F]

**Pack Esthétique Noir plus** [4ZP]

- Le Pack Esthétique Noir [4ZD]
- Anneaux Audi noirs à l'avant et à l'arrière

**Suppression de l'identification du modèle** [2Z0]

S line [WCE]	Avus [WPA]	SQ8 [WBL]
S	S	S
Gratuit	Gratuit	Gratuit
Gratuit	Gratuit	Gratuit
125 €	125 €	125 €
800 €	—	800 €
810 €	810 €	810 €
1 050 €	1 050 €	1 050 €
Gratuit	Gratuit	Gratuit



Boitier de rétroviseurs noirs [6F]



Boitier de rétroviseurs carbone [6FQ]



Pack Esthétique Noir plus [4ZP]

S : proposé en série, — : non proposé.

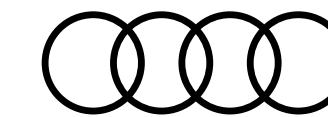

# Options

## Vitrage

### Vitrage acoustique pour les vitres latérales [VW0]

### Toit panoramique en verre [3FU]

- Toit ouvrant en verre en 2 parties
- Commande électrique pour relever et ouvrir l'élément en verre à l'avant
- Zone en verre surteinté
- Incluant un rideau pare-soleil opaque à commande électrique
- Ouverture et fermeture confort de l'extérieur par la clé à fréquence radio

### Pare-soleil extensibles avec miroir de courtoisie éclairé [5XF]

### Rideaux pare-soleil manuels pour les vitres de portières arrière [3Y4]

### Essuie-glaces adaptatifs avec buses de lavage intégrées [9PF]

- Système d'essuie-glaces adaptatifs pour une meilleure visibilité par tous les temps même durant le balayage
- Liquide de lave-glace directement pulvérisé devant les balais d'essuie-glace et balayé presque aussitôt
- Dégivrants

	S line [WCE]	Avus [WPA]	SQ8 [WBL]
Vitrage acoustique pour les vitres latérales [VW0]	600 €	S	S
Toit panoramique en verre [3FU]	1 750 €	S	S
Pare-soleil extensibles avec miroir de courtoisie éclairé [5XF]	100 €	S	100 €
Rideaux pare-soleil manuels pour les vitres de portières arrière [3Y4]	250 €	250 €	250 €
Essuie-glaces adaptatifs avec buses de lavage intégrées [9PF]	450 €	450 €	450 €



Vitrage arrière surteinté (privacy) [QL5]



Toit panoramique [3FU]



Pare-soleil extensibles [5XF]



Essuie-glaces adaptatifs [9PF]

S : proposé en série, — : non proposé.

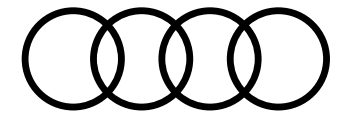

# Options

## Design intérieur

### Ciel de pavillon en tissu noir [6NQ]

### Partie supérieure du tableau de bord et éléments de l'habitacle inférieurs en matériaux synthétiques [7HM]

Attention : Sur SQ8 de série uniquement avec les Surpiqûres Rouges Audi Sport [YYB].

### Partie supérieure du tableau de bord et éléments de l'habitacle inférieurs en cuir [7HD]

- Partie supérieure du tableau de bord
- Accoudoirs de portières
- Partie inférieure de la console centrale de couleur assortie à celle de l'habitacle

Attention : Incompatible avec les Surpiqûres Rouges Audi Sport [YYB]

## Sièges

### Appui-tête confort (réglables en hauteur et distance) [5ZC]

Attention : Incompatible avec sièges Sport S [Q4Q]

### Appui lombaire à 4 axes pour les sièges avant (réglage électrique horizontal et vertical du soutien lombaire) [7P1]

### Sièges avant réglables électriquement incluant fonction mémoire pour le siège conducteur [PV3]

Comprend la fonction support lombaire électrique [7P1].

Attention : Oblige rétroviseurs extérieurs avec fonction mémoire [6XL]

### Sièges avant réglables électriquement avec fonction mémoire pour les deux sièges avant [PV6]

Attention : Oblige sièges à contours individuels [PS8]

### Sièges avant et arrière chauffants [4A4]

Attention : Oblige la climatisation automatique confort 4 zones [9AQ]

### Ventilation de l'assise et fonction de massage à l'avant [4D8]

- Ventilation des sièges et massage de la musculature à l'aide de 10 coussins pneumatiques
- 7 programmes différents (vagues, battements, étirements, détente, épaules, activation et vitalisation) avec 3 intensités
- Fonction massage activable / désactivable
- Réglages des fonctions via MMI ou boutons sur embase des sièges

Attention : Uniquement disponible avec les sièges avant à contours individuels [PS8]

S line [WCE]	Avus [WPA]	SQ8 [WBL]
S	400 €	S
S	—	S
800 €	S	S
200 €	S	—
S	S	S
S	—	S
—	S	—
450 €	S	450 €
—	900 €	—



Ciel de pavillon en tissu noir [6NQ]



Tableau de bord cuir/éléments matériaux synthétiques [7HD]

S : proposé en série, — : non proposé.

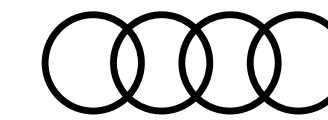

# Options

## Sièges... suite

### Surpiqûres Rouges Audi Sport [YYB]

Attention : Uniquement disponible avec les sièges Sport [Q1D] ou sièges Sport "S" [Q4Q] et les intérieurs [N5K] ou [N2R]

## Confort et vie à bord

### Filet de séparation amovible [3CX]

Attention : Non disponible sur carrosserie Sportback

### Pack Air Quality [2V9]

- Ioniseur d'air : réduit la concentration en particules et germes nocifs dans l'air de l'habitacle
- Aromatisation: garantit une sensation de fraîcheur dans l'habitacle (2 parfums / 4 intensités de diffusion)

Attention : Oblige la climatisation automatique confort 4 zones [9AQ]

### Climatisation automatique confort 4 zones [9AQ]

En plus de la climatisation automatique confort 2 zones :

- Température et répartition d'air gauche/droite à l'arrière, réglables séparément
- Diffuseurs d'air sur les montants de pavillon centraux
- Commande tactile de la climatisation à l'arrière
- Régulation efficace des zones de climatisation grâce à la reconnaissance des occupants
- Mode de recyclage automatique par détecteur de pollution et réglage asservi à la position du soleil
- Filtre anti-allergènes empêchant l'entrée de la poussière et des odeurs
- Utilisation de la chaleur résiduelle (pompe à chaleur)

### Tapis de coffre variable repliable [6S]]

### Pack fumeur [9]C]

- 2 allume-cigares (12 volts)
- 1 cendrier amovible dans les porte-gobelets à l'avant

S line [WCE]	Avus [WPA]	SQ8 [WBL]
800 €	—	800 €
130 €	130 €	130 €
—	500 €	500 €
950 €	S	950 €
150 €	150 €	150 €
75 €	75 €	75 €



Filet de séparation amovible [3CX]



Pack Air Quality [2V9]



Climatisation automatique [9AQ]

S : proposé en série, — : non proposé.

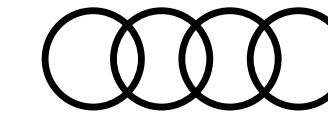

# Options

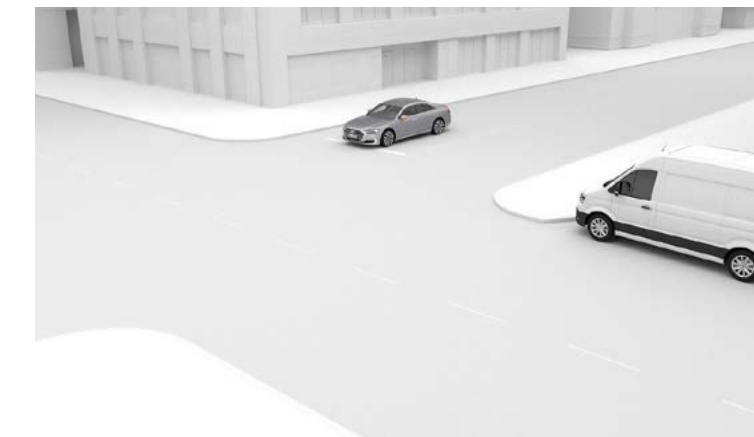

Pack Assistance Ville [PCM]

## Assistance à la conduite

### Pack Assistance Ville [PCM]

Ensemble de fonctions d'assistance spécialement conçues pour la circulation en milieu urbain

Le pack comprend :

- Assistant de croisement [JX1]
- Assistant de changement de voie [7Y1]
- Avertisseur de sortie
- Alerte de trafic transversal arrière
- Audi pre sense rear [7W3]

### Pack Assistance Route [PCC]

Ensemble de fonctions d'assistance dédiées à la conduite sur routes et pour les longs trajets :

- Assistant de conduite adaptatif incluant assistant de conduite en embouteillage
- Assistant de maintien de la vitesse adaptatif [8T5]
- Avertissement de franchissement de ligne incluant assistant de freinage d'urgence [6I6]
- Assistant d'efficience
- Assistant de changement de direction. Assistant d'évitement d'urgence

### Pack Assistance Plus avec Park Assist Plus [PBZ]

Le pack comprend :

- le Pack Assistance Ville [PCM]
- le Pack Assistance Route [PCC]
- Assistant aux manœuvres de stationnement avec système d'aide au stationnement plus [7X5]

**Attention :** Incompatible avec les packs [PCM] et [PCC]

S line [WCE]	Avus [WPA]	SQ8 [WBL]
1 250 €	S	1 250 €
2 550 €	S	2 550 €
4 150 €	350 €	4 150 €

S : proposé en série, — : non proposé.

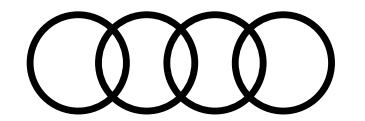

# Options

## Audio, Navigation, Connectivité et Infodivertissement

### Bang & Olufsen Premium Sound System avec son 3D [9VS]

- 16 haut-parleurs incluant des haut-parleurs au son 3D, un haut-parleur central et un subwoofer
- Amplificateur à 15 canaux
- Puissance totale 705 watts
- Acoustique enveloppante grâce au nouveau son tridimensionnel pour sièges avant
- Technologie Symphoria développée par l'institut Fraunhofer

### Audi phone box [9ZE]

Prises USB embarquées au format Type C

## Accès au véhicule et clés

### Clé confort incluant déverrouillage du coffre par capteur (poignée virtuelle) + Alarme antivol [PG3]

- Protection volumétrique de l'habitacle désactivable par ultrasons
- Avertissement de vol au moyen d'un capteur d'angle d'inclinaison
- Avertisseur sonore avec batterie de secours en cas de manipulation de câbles

### Fermeture assistée des portières (soft close) [GZ2]

### Ouvre-porte de garage (système Home Link) [VC2]

Télécommande programmable intégrée pour portes de garage et portails

Permet d'enregistrer jusqu'à 8 dispositifs différents

À l'approche d'un site enregistré, un message correspondant apparaît sur les véhicules

	S line [WCE]	Avus [WPA]	SQ8 [WBL]
Bang & Olufsen Premium Sound System avec son 3D [9VS]	1 350 €	S	S
Audi phone box [9ZE]	600 €	S	S
Clé confort incluant déverrouillage du coffre par capteur (poignée virtuelle) + Alarme antivol [PG3]	600 €	600 €	600 €
Fermeture assistée des portières (soft close) [GZ2]	750 €	750 €	750 €
Ouvre-porte de garage (système Home Link) [VC2]	300 €	300 €	300 €



Bang & Olufsen [9VS]

S : proposé en série, — : non proposé.

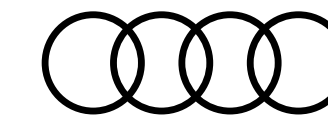

# Options

## Vision et éclairage

### Rétroviseurs extérieurs virtuels [PAF]

- Système de caméras placées à l'extérieur, retransmet les images directement sur deux écrans tactiles OLED à l'intérieur du véhicule
- Remplacent les rétroviseurs extérieurs conventionnels
- Amélioration de l'aérodynamique du véhicule
- Diminution des bruits aéro-acoustiques
- Optimisation de la visibilité en cas de pluie, de neige ou lorsque le soleil est bas
- Réglage aisé des rétroviseurs (position + champ de vision) via écran tactile avec capteur d'approche
- Adaptation du champ de vision automatique en fonction de la situation de conduite :
  - En mode de visibilité de trottoir, le champ de vision affiché est élargi vers le bas et l'image est agrandie
  - En mode de visibilité d'intersection, l'angle mort est rétréci grâce au champ de vision élargi du côté du sens de bifurcation
  - En mode de visibilité d'autoroute, assiste le conducteur dans les trajets sur autoroute

**Attention :** Oblige le pack assistance ville [PCM]

### Affichage tête haute [KS1]

- Projette directement dans le champ de vision du conducteur la vitesse + informations pertinentes sur les systèmes d'assistance, la navigation ou les signaux d'avertissement
- Réglable en hauteur
- Permet un affichage contrasté en couleur évitant le plus possible de quitter la route des yeux

S line [WCE]	Avus [WPA]	SQ8 [WBL]
1 910 €	1 910 €	1 910 €
1 650 €	S	1 650 €



Rétroviseurs extérieurs virtuels [PAF]

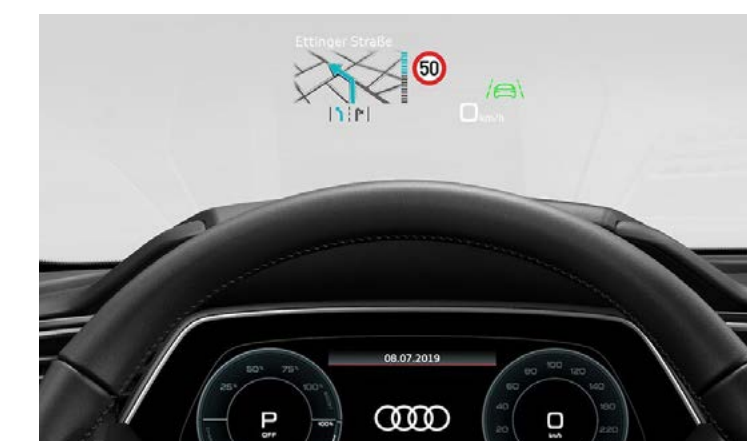

Affichage tête haute [KS1]

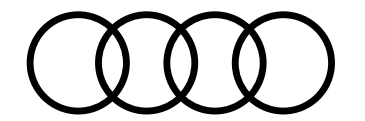

# Options

## Vision et éclairage... suite

### Pack éclairage d'ambiance [QQ1]

- Éclairage d'ambiance du tissu des portières avant/arrière
- Éclairage périphérique dans les poignées de portières extérieures avant/arrière
- Éclairage d'ambiance de la console centrale à l'avant

### Pack éclairage d'ambiance plus [QQ2]

- 6 profils de couleur prédéfinis + un profil de couleur personnalisable
- Palette de 30 couleurs disponibles au choix pour un profil de couleur personnalisé
- Adaptations de teintes séparées entre éclairages de contour et d'ambiance
- Vide-poches de portières avant éclairés, de couleur assortie
- Éclairage de couleur assortie:
  - Contour des portières avant/arrière
  - Ambiance du tissu des portières avant/arrière
  - Ambiance de la console centrale à l'avant
  - Contour de la console centrale à l'avant
  - Contour du tableau de bord avec graphisme lumineux et badge "e-tron" éclairé

### Calandre Singleframe rétro-éclairée [UD3]

	S line [WCE]	Avus [WPA]	SQ8 [WBL]
Pack éclairage d'ambiance [QQ1]	350 €	—	—
Pack éclairage d'ambiance plus [QQ2]	700 €	S	S
Calandre Singleframe rétro-éclairée [UD3]	450 €	450 €	450 €



Calandre Singleframe rétro-éclairée [UD3]

S : proposé en série, — : non proposé.

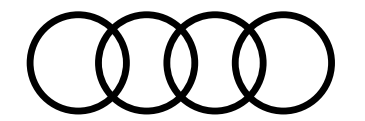

# Options

## Vision et éclairage... suite

### Projecteurs Matrix LED [PX6]

- Clignotants dynamiques à l'avant et à l'arrière
- Pilotage des projecteurs via système de caméra
- Lumière LED diffusée de manière puissante et précise grâce à des faisceaux LED
- Éclairage adaptatif en fonction des conditions de circulation (présence autres véhicules, virages,...) [8G4]
- Scénarios dynamiques de lumière avec la fonction Coming Home/Leaving Home
- Inclut fonctions de feux : diurnes, de croisement, de route, de position, de bifurcation, éclairage tout temps, feux d'autoroute

S line [WCE]	Avus [WPA]	SQ8 [WBL]
1 700 €	S	S



Projecteurs Matrix LED [PX6]

S : proposé en série, — : non proposé.

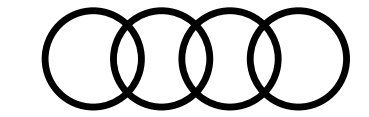

# Options

## Vision et éclairage... suite

### Projecteurs Audi Digital Matrix LED [PXC]

La technologie des Digital Matrix LED permet de projeter des images et des animations lumineuses directement devant le véhicule. Cette innovation est complétée par de nombreuses possibilités d'assistance lumineuse.

Lors d'un changement de direction, les clignotants des feux arrière créent une impulsion lumineuse qui progresse vers l'extérieur dans la direction dans laquelle la voiture tourne.

La personnalisation du scénario dynamique de la fonction Coming Home/Leaving Home offre cinq projections dynamiques sélectionnables via le MMI.

Les Digital Matrix LED proposent des fonctions innovantes :

- lorsque le véhicule est sur autoroute, grâce aux données de navigation, le système active les fonctions d'assistance lumineuse des projecteurs : éclairage de la voie de circulation et l'éclairage d'orientation
- informations de trafic étendues à l'approche d'accidents et de pannes en projetant un avertissement à l'avant du véhicule

Les phares disposent de la fonction Matrix LED en plus des fonctions suivantes :

- feux de jour
- feux de croisement
- feux de route
- feux de position
- clignotants
- feux de bifurcation (en complément de l'éclairage latéral pour les virages serrés et les bifurcations)
- éclairage tout temps (pour réduire l'auto-éblouissement en cas de mauvaise visibilité)
- feux d'autoroute (portée d'éclairage supérieure à partir de 110 km/h)

S line [WCE]	Avus [WPA]	SQ8 [WBL]
5 250 €	3 550 €	3 550 €



Projecteurs Audi Digital Matrix LED [PXC]

S : proposé en série, — : non proposé.

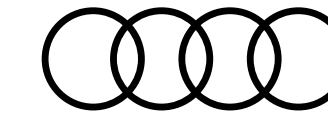

# Options

	S line [WCE]	Avus [WPA]	SQ8 [WBL]
<b>Sécurité</b>			
<b>Systeme avancé de contrôle de pression des pneus</b> [7K3]			
<ul style="list-style-type: none"> <li>- Contrôle par capteurs (même durant la conduite) la pression choisie des pneus</li> <li>- Si pression anormale, un signal visuel et sonore retentit</li> <li>- Affichage sur le système d'information du conducteur et le MMI</li> <li>- Les états des pressions et des températures de chaque roue s'affichent sur le MMI pendant le trajet</li> </ul>	S	350 €	S
<b>Airbags latéraux arrière</b> [4X4]			
<ul style="list-style-type: none"> <li>- Pour sièges extérieurs de la 2<sup>ème</sup> rangée</li> <li>- Inclut des boucles de ceinture éclairées</li> </ul>	510 €	510 €	510 €
<b>Audi pre sense pack arrière</b> [4X9]			
<ul style="list-style-type: none"> <li>- Airbags latéraux arrière</li> <li>- Prétensionneurs de ceintures de sécurité arrière réversibles</li> <li>- Boucles de ceinture éclairées</li> </ul>	850 €	850 €	850 €

S : proposé en série, — : non proposé.

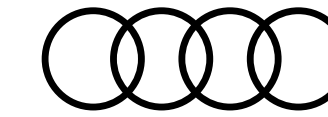

# Options

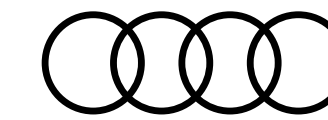

	S line [WCE]	Avus [WPA]	SQ8 [WBL]
<b>Équipements techniques</b>			
<b>Outillage de bord et cric</b> [1S1] <i>Attention</i> : Oblige la roue de secours [3F1]	30 €	30 €	30 €
<b>Roue de secours pliante</b> [3F1] <i>Attention</i> : Oblige l'outillage de bord [1S1]	350 €	350 €	350 €
<b>Préparation pour crochet d'attelage : dispositif de commande pré-équipé et refroidissement du moteur renforcé</b> [1D8]	S	S	250 €
<b>Crochet d'attelage</b> [1D2] - Amovible et verrouillable - Doté d'un col de cygne et d'une boule en acier forgé - Prise 13 pôles rabattables de façon invisible derrière le pare-chocs arrière - Inclut stabilisation d'attelage par le contrôle électronique de stabilisation (ESC)	700 €	700 €	950 €
<b>Équipements spécifiques à la conduite électrique</b>			
<b>Chargeur de batterie embarqué 22 kW</b> [KB4] Le chargeur embarqué limite la capacité maximale de charge AC du véhicule. L'option [KB4] augmente la capacité de charge du véhicule jusqu'à 22 kW AC.	1 950 €	1 950 €	1 950 €

S : proposé en série, — : non proposé.

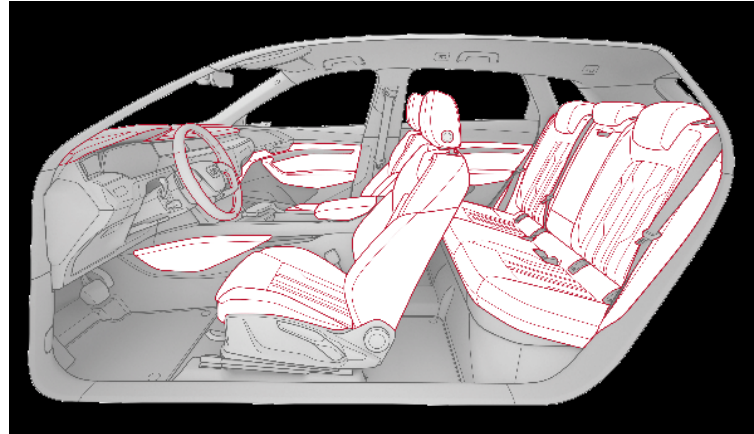

# Options

Audi exclusive\*

	S line [WCE]	Avus [WPA]	SQ8 [WBL]	
<p><b>Finition cuir étendue Audi exclusive</b> [YZP]</p> <p>Cuir de qualité supérieure et choix de couleurs spéciales pour les éléments intérieurs.</p> <p>La sellerie cuir étendue Audi exclusive comprend :</p> <ul style="list-style-type: none"> <li>- Les parties centrales des sièges, les bourrelets latéraux des sièges, les appuie-tête et l'accoudoir central avant en cuir Valcona</li> <li>- En combinaison avec les sièges à contours individuels avec ventilation, les bandes centrales des sièges avant et les bandes centrales non ventilées des deux sièges arrière extérieurs sont perforées en cuir Milano</li> <li>- Inserts de revêtement de porte en microfibre Dinamica</li> <li>- Partie supérieure du tableau de bord, accoudoirs de porte et console centrale en cuir Nappa fin</li> <li>- Volant et repose-mains en cuir noir</li> <li>- Choix de la couleur du cuir des sièges, de l'accoudoir central, de la console centrale, des commandes et des accoudoirs de porte parmi le choix de couleur Audi exclusive : blanc albâtre, cognac, argent diamant, brun havane, gris jais, rouge carmin, bleu océan, noir</li> <li>- La partie supérieure du tableau de bord est en cuir noir.</li> <li>- Choix de la couleur de garniture de porte en Dinamica : blanc albâtre, cognac, argent diamant, brun havane, rouge carmin, gris jet, bleu océan, noir.</li> <li>- Choix de la couleur des coutures et des passepoils des sièges, de l'accoudoir central, des accoudoirs de porte, de la console centrale, des commandes et de la partie supérieure du tableau de bord : blanc albâtre, cognac, argent diamant, brun havane, gris jet, rouge carmin, bleu océan, noir, bleu Alaska, jaune calendula et vert iguane</li> </ul> <p>Tous les éléments de l'intérieur du véhicule qui ne sont pas inclus dans la sellerie et les garnitures en cuir étendu Audi exclusive sont en noir.</p> <p><b>Attention</b> : Incompatible avec [YYB]. Sur S line, oblige [7HD] et [N2R]</p>				 <p><b>Finition cuir étendue Audi exclusive</b> [YZP]</p>
	8 400 €	8 400 €	8 400 €	 <p><b>Applications décoratives bois frêne gris</b> [YTA]</p>
<p><b>Tapis de sol Audi exclusive</b> [YSR]</p> <p>Tapis de sol en noir avec couleur des surpiqûres et des bordures parmi le choix de couleur Audi exclusive : Blanc albâtre, cognac, argent diamant, brun havane, gris jet, rouge carmin, bleu océan, noir, bleu Alaska, jaune calendula, vert iguane.</p> <p>Remarque : le logo S en losange de série pour les modèles S sera supprimé.</p>	500 €	500 €	500 €	 <p><b>Applications décoratives bois ambre naturel</b> [YTA]</p>
<p><b>Applications décoratives bois Audi exclusive</b> [YTA]</p> <p>Disponible en bois de frêne gris noble naturel ou bois d'eucalyptus ambre naturel</p>	1 650 €	1 650 €	1 650 €	

\*Personnalisation des options via l'ordertool dédié

S : proposé en série, — : non proposé.

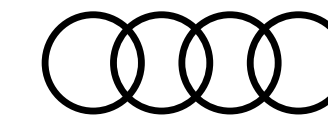

# Accessoires d'Origine Audi®

Pour un confort toujours plus optimal et une sécurité accrue, Audi vous propose un large panel d'accessoires, tous certifiés d'origine Audi.

Plus d'accessoires sur Audi Shopping World >

## Entretien

### Mallette entretien

## Transport

### Barres de toit

- Pour Q8 e-tron
- Pour Q8 Sportback e-tron

### Sac pour barres de toit

### Coffre de toit noir avec teinture spécifique brillante

- Modèle 250L (pour bagages)
- Modèle 310L (pour skis et bagages)
- Modèle 430L (pour skis et bagages)

### Porte-skis

- Porte-skis et snowboards (4 paires de skis ou 2 snowboards)
- Porte-skis et snowboards (6 paires de skis ou 4 snowboards)

### Porte-vélo pour barre de toit (1 vélo)

### Porte-vélo pour crochet d'attelage

### Porte-vélos pliant pour crochet d'attelage

Référence	Prix <sup>(1)</sup> TTC
4L0-096-353-C	95 €
4KE-071-151	330 €
4K4-071-151	330 €
8R0-071-156-D	49 €
4K0-071-200- -Y9B	629 €
4K1-071-200- -Y9B	699 €
4K2-071-200- -Y9B	929 €
4M0-071-129	170 €
4M0-071-129-A	220 €
80A-071-128	160 €
4K0-071-105	699 €
8Y0-071-105	855 €



Mallette entretien



Coffre de toit noir



Porte-vélo toit



Porte-skis et snowboards



Porte-vélo toit



Porte-vélo attelage

Les prix présentés dans cette brochure sont des tarifs conseillés clients au 1<sup>er</sup> novembre 2022, exprimés en € TTC hors pose et hors main-d'œuvre dans la limite des stocks disponibles. Pour tout renseignement, rapprochez-vous de votre conseiller client chez votre Partenaire Audi Service.

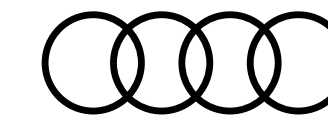

# Accessoires d'Origine Audi® ...suite

Pour un confort toujours plus optimal et une sécurité accrue, Audi vous propose un large panel d'accessoires, tous certifiés d'origine Audi.

Plus d'accessoires sur Audi Shopping World >

## Confort & Protection

### Tapis de coffre

### Cuve de coffre

### Boîte de rangement pour coffre

### Housse de protection pour l'intérieur

— Pour Q8 e-tron

— Pour Q8 Sportback e-tron

### Jeu de 2 tapis caoutchouc avant

pour une protection toutes saisons

### Protection de banquette pour chiens

S'installe sur la banquette arrière

### Harnais de sécurité pour chien

— Taille S

— Taille M

— Taille L

### Protection anti-rongeurs

Référence	Prix <sup>(1)</sup> TTC
4KE-061-180	120 €
4KE-061-170	310 €
8U0-061-109	49 €
4KE-061-205	330 €
4K4-061-205	330 €
4KL-061-501- -041	59 €
8X0-061-680-A	160 €
8X0-019-409	80 €
8X0-019-409-A	109 €
8X0-019-409-B	120 €
8U0-054-650	289 €



Jeu de 2 tapis caoutchouc avant



Protection de banquette pour chiens



Protection anti-rongeurs

Les prix présentés dans cette brochure sont des tarifs conseillés clients au 1<sup>er</sup> novembre 2022, exprimés en € TTC hors pose et hors main-d'œuvre dans la limite des stocks disponibles. Pour tout renseignement, rapprochez-vous de votre conseiller client chez votre Partenaire Audi Service.

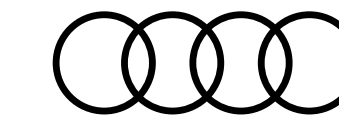

# Accessoires d'Origine Audi® ...suite

Pour un confort toujours plus optimal et une sécurité accrue, Audi vous propose un large panel d'accessoires, tous certifiés d'origine Audi.

[Plus d'accessoires sur Audi Shopping World >](#)

## Famille

### Siège enfant Kidfix XP

Avec ISOFIX pour enfants de 15 à 36 kg - Coloris noir/rouge

### Siège bébé Dualfix i-Size avec ISOFIX

Pour les enfants de leur naissance à 105 cm - Coloris noir/rouge - Système de rotation à 360°

## Design & Sportivité

### Éclairage de seuil de porte : projection du logo e-tron à l'ouverture des portes

Attention : Nécessite le Pack éclairage

Référence	Prix <sup>(1)</sup> TTC
4M0-019-904- -EUR	390 €
4M0-019-902	735 €
4G0-052-133-L	140 €

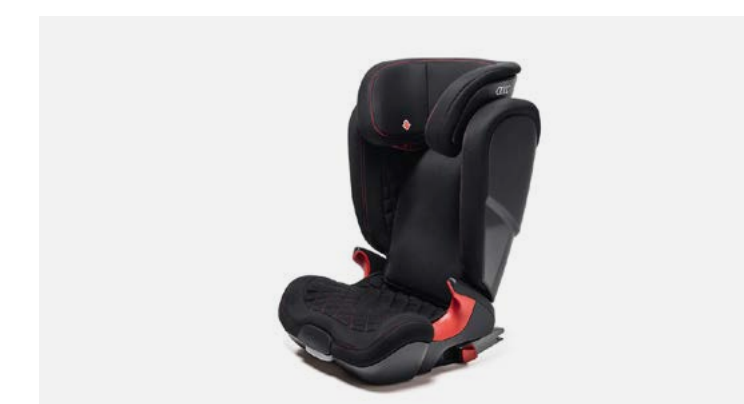

Siège enfant Kidfix XP



Siège bébé Dualfix i-Size avec ISOFIX

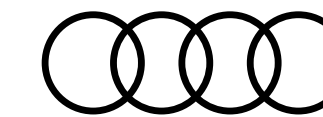

# Caractéristiques techniques Q8 e-tron

	50 quattro	55 quattro
<b>Motorisation</b>		
Puissance maxi. / avec boost (ch)	340	408
Couple maxi (Nm)	664	664
Nombre de moteurs	2 (1 par essieu)	2 (1 par essieu)
Type de moteurs	électriques asynchrones (ASM)	électriques asynchrones (ASM)
<b>Batterie</b>		
Capacité (kWh)	95	114
Capacité nette (kWh)	89	106
Tension nominale (V)	400	400
Poids (kg)	704	728
Technologie	Lithium-ion	Lithium-ion
Garantie	8 ans / 160 000 km	8 ans / 160 000 km
<b>Transmission</b>		
Transmission intégrale	quattro	quattro
<b>Poids - volumes</b>		
Nombre de places	5	5
Poids à vide (kg) / Total maxi autorisé en charge (kg)	2 510 / 3 170	2 585 / 3 180
Remorque freinée sur rampe 8% / 12 % / non freinée (kg)	1 800 / 1 800 / 750	1 800 / 1 800 / 750
Volume du coffre / Banquette arrière rabattue (lts)	569 / 1 655	569 / 1 665
Volume du coffre avant "frunk" (lts)	62	62
<b>Performances - Consommation</b>		
Vitesse maximale (km/h) sur circuit	200	200
Accélération de 0 à 100 km/h (s)	6,0	5,6

## Recharge électrique

Puissance de charge maxi. admissible (kW) / courant alternatif (CA)	11
Puissance de charge maxi. admissible (kW) / courant continu (CC)	150
<b>Temps de charge complète mini. indicatif</b>	
11 kW Courant Alternatif (0 - 100 %)	9h15
22 kW Courant Alternatif (0 - 100 %)	4h45
Sur Superchargeur (à la puissance de charge maximale acceptable) - 10 à 80 %	28 min

## Environnement

Énergie	Electricité
Consommation mini/maxi en cycle mixte (kWh/100 km) - Selon configuration	21,8 / 24,0
Autonomie maxi en cycle mixte (km) - Selon configuration	410 - 453
Émissions CO <sub>2</sub> (g/km)	0
Type homologation	WLTP
Récupération d'énergie	Oui

	50 quattro	55 quattro
	11	11
	150	170
	9h15	11h30
	4h45	6h
	28 min	31 min
	Electricité	Electricité
	21,8 / 24,0	22,3 / 24,4
	410 - 453	481 - 532
	0	0
	WLTP	WLTP
	Oui	Oui

A partir du 1<sup>er</sup> mars 2020, les taxes sont calculées sur la base des émissions de CO<sub>2</sub> WLTP. Depuis le 1<sup>er</sup> septembre 2018, les véhicules légers neufs sont réceptionnés en Europe sur la base de la procédure d'essai harmonisée pour les véhicules légers (WLTP), procédure d'essai permettant de mesurer la consommation de carburant et les émissions de CO<sub>2</sub>, plus réaliste que la procédure NEDC précédemment utilisée.

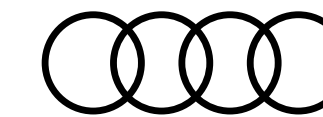

# Caractéristiques techniques Q8 Sportback e-tron

	50 quattro	55 quattro
<b>Motorisation</b>		
Puissance maxi. / avec boost (ch)	340	408
Couple maxi (Nm)	664	664
Nombre de moteurs	2 (1 par essieu)	2 (1 par essieu)
Type de moteurs	électriques asynchrones (ASM)	électriques asynchrones (ASM)
<b>Batterie</b>		
Capacité (kWh)	95	114
Capacité nette (kWh)	89	106
Tension nominale (V)	400	400
Poids (kg)	704	728
Technologie	Lithium-ion	Lithium-ion
Garantie	8 ans / 160 000 km	8 ans / 160 000 km
<b>Transmission</b>		
Transmission intégrale	quattro	quattro
<b>Poids - volumes</b>		
Nombre de places	5	5
Poids à vide (kg) / Total maxi autorisé en charge (kg)	2 585 / 3 170	2 585 / 3 180
Remorque freinée sur rampe 8% / 12 % / non freinée (kg)	1 800 / 1 800 / 750	1 800 / 1 800 / 750
Volume du coffre / Banquette arrière rabattue (lts)	528 / 1 567	528 / 1 567
Volume du coffre avant "frunk" (lts)	62	62
<b>Performances - Consommation</b>		
Vitesse maximale (km/h) sur circuit	200	200
Accélération de 0 à 100 km/h (s)	6,0	5,6

## Recharge électrique

Puissance de charge maxi. admissible (kW) / courant alternatif (CA)

Puissance de charge maxi. admissible (kW) / courant continu (CC)

### Temps de charge complète mini. indicatif

11 kW Courant Alternatif (0 - 100 %)

22 kW Courant Alternatif (0 - 100 %)

Sur Superchargeur (à la puissance de charge maximale acceptable) - 10 à 80 %

## Environnement

Énergie

Consommation mini/maxi en cycle mixte (kWh/100 km) - Selon configuration

Autonomie maxi en cycle mixte (km) - Selon configuration

Émissions CO<sub>2</sub> (g/km)

Type homologation

Récupération d'énergie

	50 quattro	55 quattro
	11	11
	150	170
	9h15	11h30
	4h45	6h
	28 min	31 min
Electricité	Electricité	Electricité
21,2 / 23,7	21,6 / 24,1	21,6 / 24,1
415 - 468	487 - 552	487 - 552
0	0	0
WLTP	WLTP	WLTP
Oui	Oui	Oui

A partir du 1<sup>er</sup> mars 2020, les taxes sont calculées sur la base des émissions de CO<sub>2</sub> WLTP. Depuis le 1<sup>er</sup> septembre 2018, les véhicules légers neufs sont réceptionnés en Europe sur la base de la procédure d'essai harmonisée pour les véhicules légers (WLTP), procédure d'essai permettant de mesurer la consommation de carburant et les émissions de CO<sub>2</sub>, plus réaliste que la procédure NEDC précédemment utilisée.

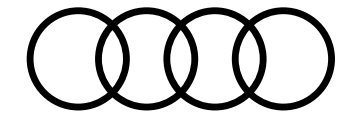

# Caractéristiques techniques SQ8 e-tron

	SQ8 e-tron	SQ8 Sportback e-tron		SQ8 e-tron	SQ8 Sportback e-tron
<b>Motorisation</b>			<b>Recharge électrique</b>		
Puissance maxi. / avec boost (ch)	503	503	Puissance de charge maxi. admissible (kW) / courant alternatif (CA)	11	11
Couple maxi (Nm)	973	973	Puissance de charge maxi. admissible (kW) / courant continu (CC)	170	170
Nombre de moteurs	3 (1 sur essieu avant / 2 sur essieu arrière)	3 (1 sur essieu avant / 2 sur essieu arrière)	<b>Temps de charge complète mini. indicatif</b>		
Type de moteurs	électriques asynchrones (ASM)	électriques asynchrones (ASM)	11 kW Courant Alternatif (0 - 100 %)	11H30	11H30
			22 kW Courant Alternatif (0 - 100 %)	6H	6H
<b>Batterie</b>			Sur Superchargeur (à la puissance de charge maximale acceptable) - 10 à 80 %	31 min	31 min
Capacité (kWh)	114	114	<b>Environnement</b>		
Capacité nette (kWh)	106	106	Énergie	Électricité	Électricité
Tension nominale (V)	400	400	Consommation mini/maxi en cycle mixte (kWh/100 km) - Selon configuration	26,6 / 28,9	25,8 / 28,2
Poids (kg)	750	750	Autonomie maxi en cycle mixte (km) - Selon configuration	418 - 451	430 - 465
Technologie	Lithium-ion	Lithium-ion	Émissions CO <sub>2</sub> (g/km)	0	0
Garantie	8 ans / 160 000 km	8 ans / 160 000 km	Type homologation	WLTP	WLTP
			Récupération d'énergie	Oui	Oui
<b>Transmission</b>					
Transmission intégrale	quattro	quattro			
<b>Poids - volumes</b>					
Nombre de places	5	5			
Poids à vide / Total maxi autorisé en charge (kg)	2 725 / 3 290	2 725 / 3 290			
Remorque freinée sur rampe 8% / 12 % / non freinée (kg)	1 800 / 1 800 / 750	1 800 / 1 800 / 750			
Volume du coffre / Banquette arrière rabattue (Lts)	569 / 1 655	528 / 1 567			
Volume du coffre avant "frunk" (Lts)	62	62			
<b>Performances - Consommation</b>					
Vitesse maximale (km/h) sur circuit	210	210			
Accélération de 0 à 100 km/h (s)	4,6	4,6			

A partir du 1<sup>er</sup> mars 2020, les taxes sont calculées sur la base des émissions de CO<sub>2</sub> WLTP. Depuis le 1<sup>er</sup> septembre 2018, les véhicules légers neufs sont réceptionnés en Europe sur la base de la procédure d'essai harmonisée pour les véhicules légers (WLTP), procédure d'essai permettant de mesurer la consommation de carburant et les émissions de CO<sub>2</sub>, plus réaliste que la procédure NEDC précédemment utilisée.

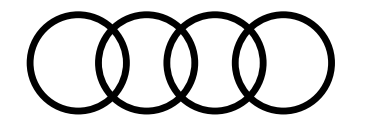

# Caractéristiques techniques Q8 e-tron

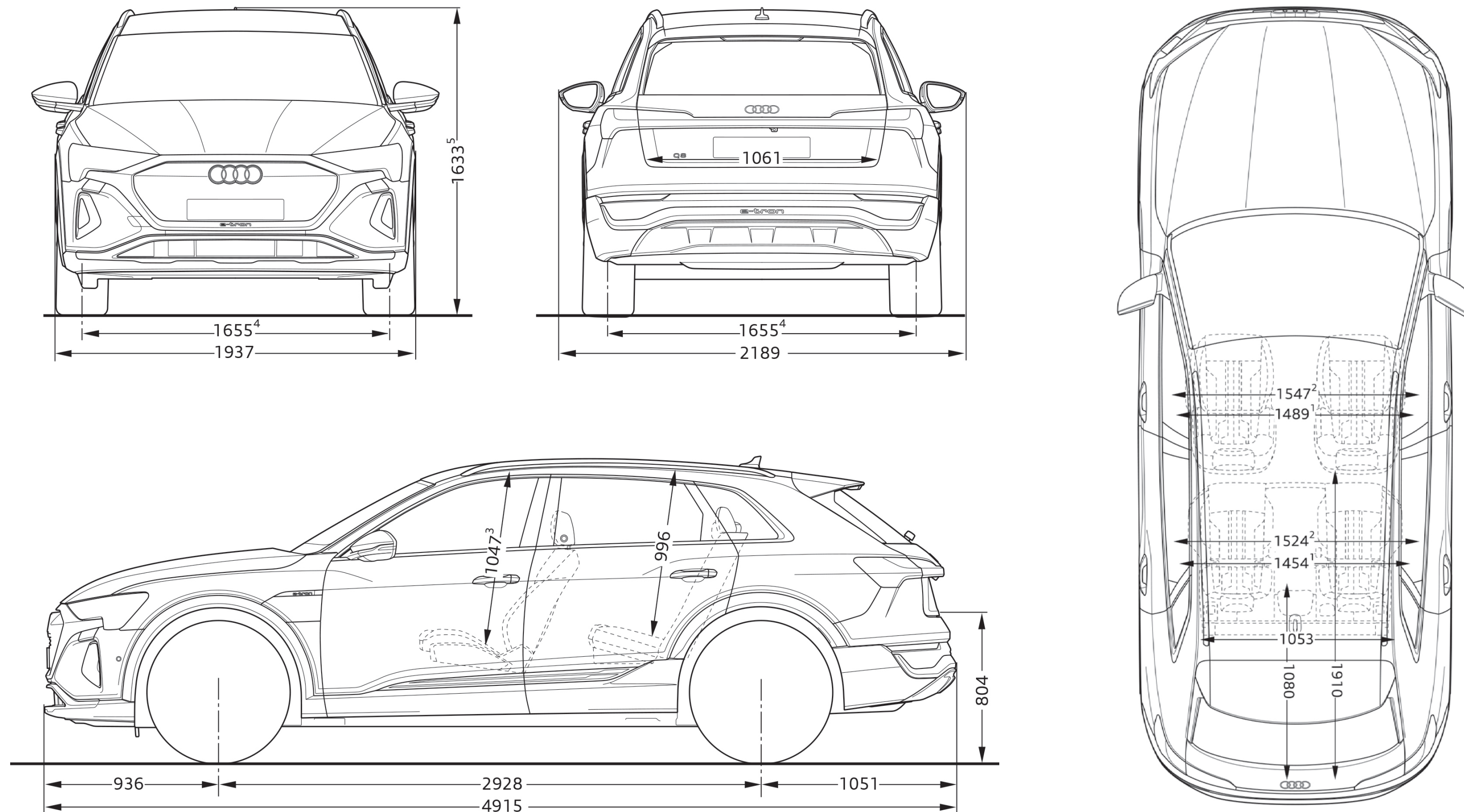

Toutes les cotes sont indiquées en millimètres. (1) Largeur aux épaules. (2) Largeur aux coudes. (3) Espace maximum au-dessus de la tête.

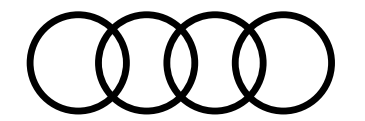

# Caractéristiques techniques Q8 Sportback e-tron

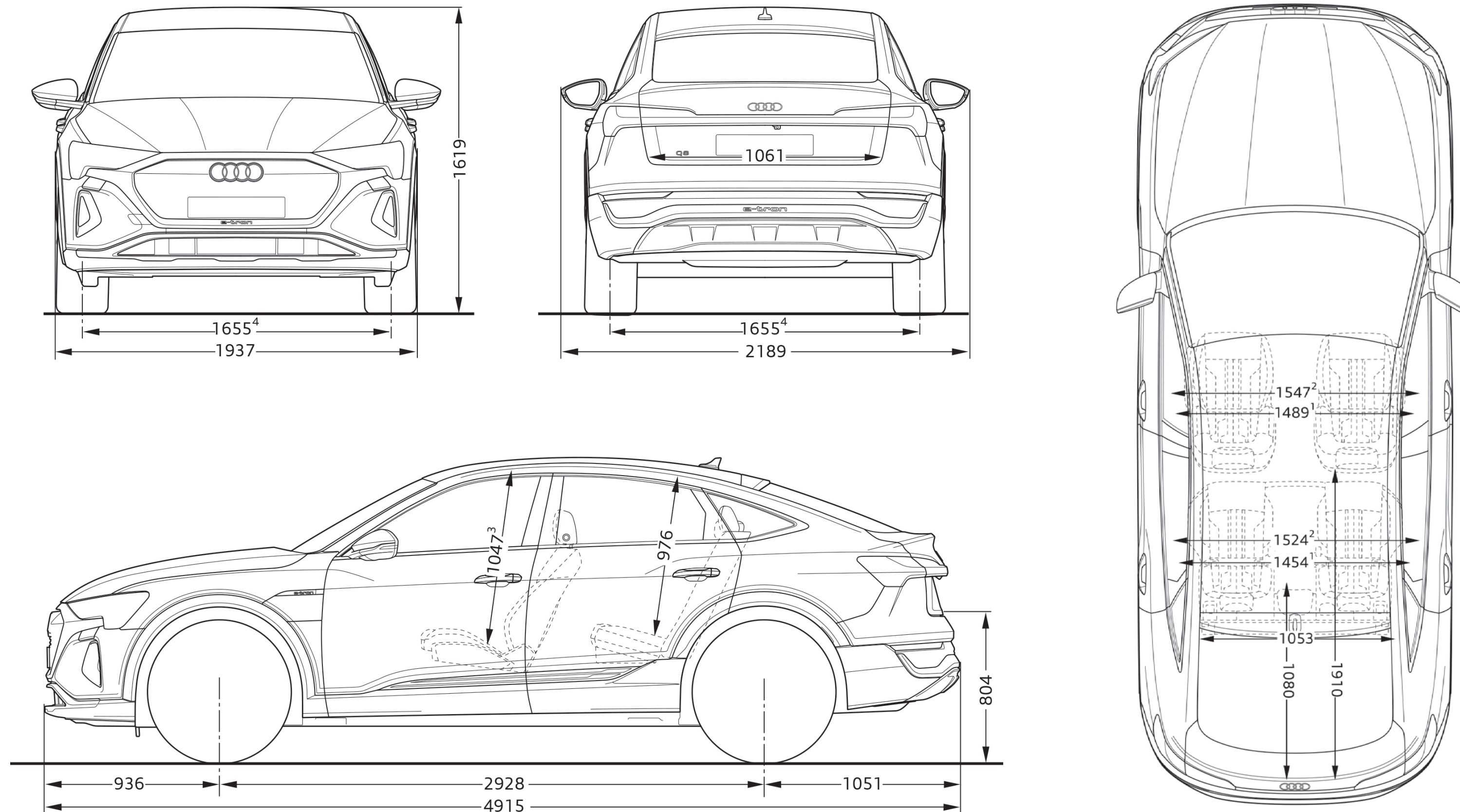

Toutes les cotes sont indiquées en millimètres. (1) Largeur aux épaules. (2) Largeur aux coudes. (3) Espace maximum au-dessus de la tête.

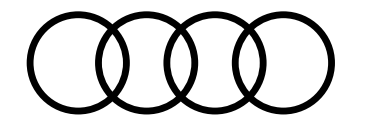

# Caractéristiques techniques SQ8 e-tron

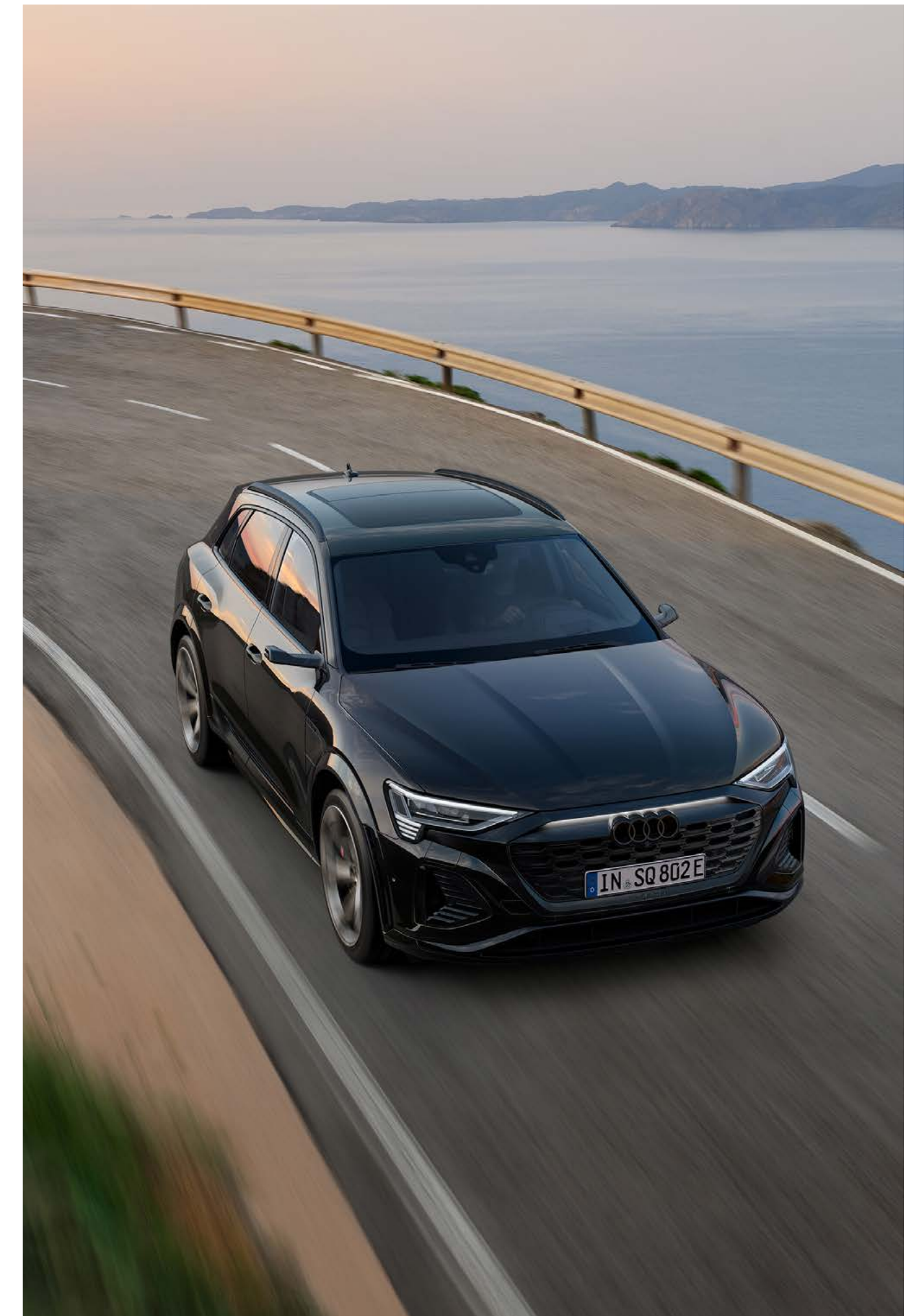
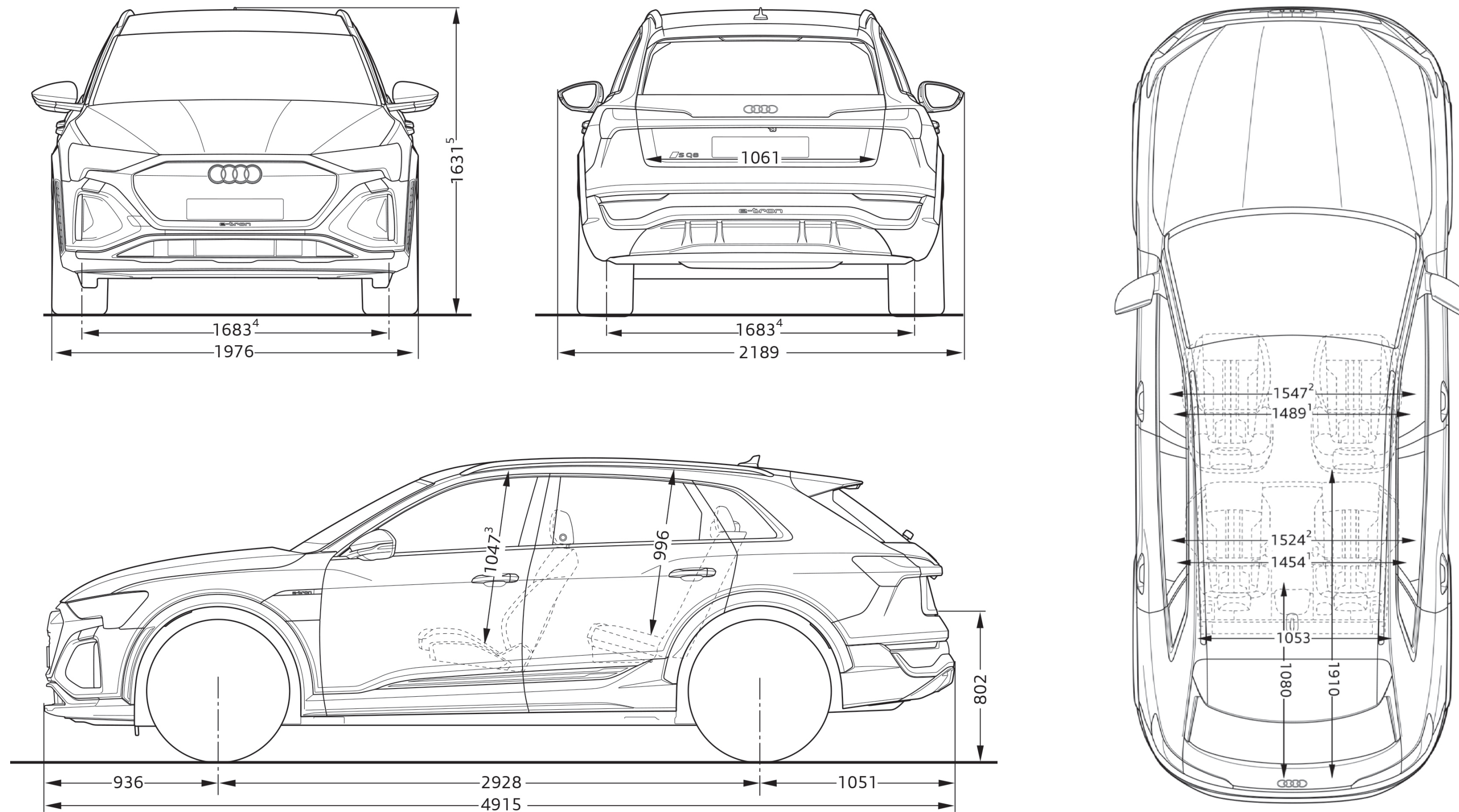

Toutes les cotes sont indiquées en millimètres. (1) Largeur aux épaules. (2) Largeur aux coudes. (3) Espace maximum au-dessus de la tête.

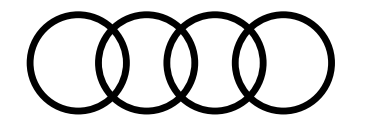

# Caractéristiques techniques SQ8 Sportback e-tron

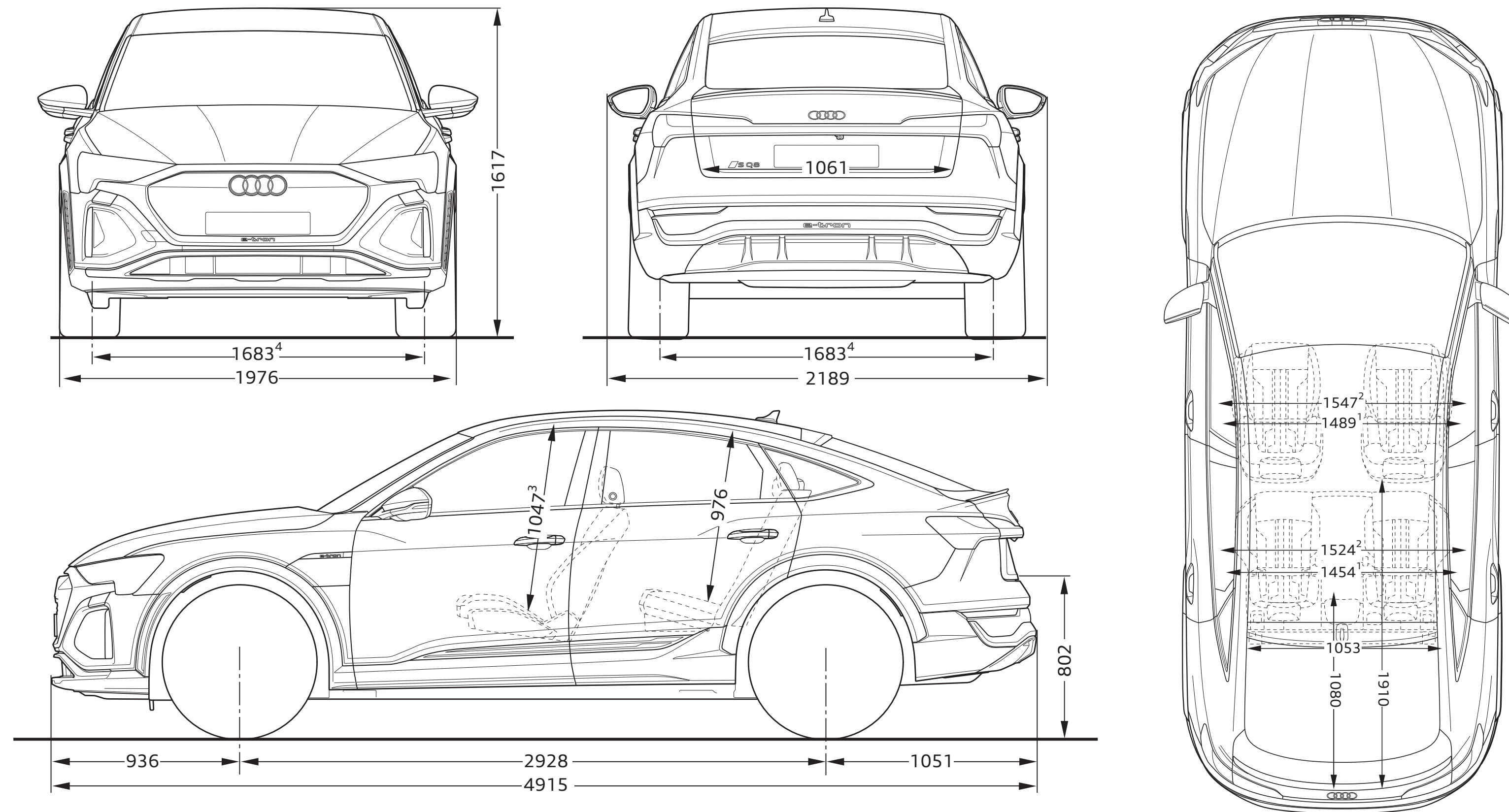

Toutes les cotes sont indiquées en millimètres. (1) Largeur aux épaules. (2) Largeur aux coudes. (3) Espace maximum au-dessus de la tête.

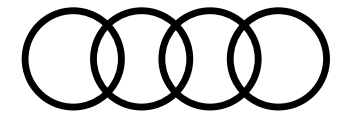

# Label pneumatique

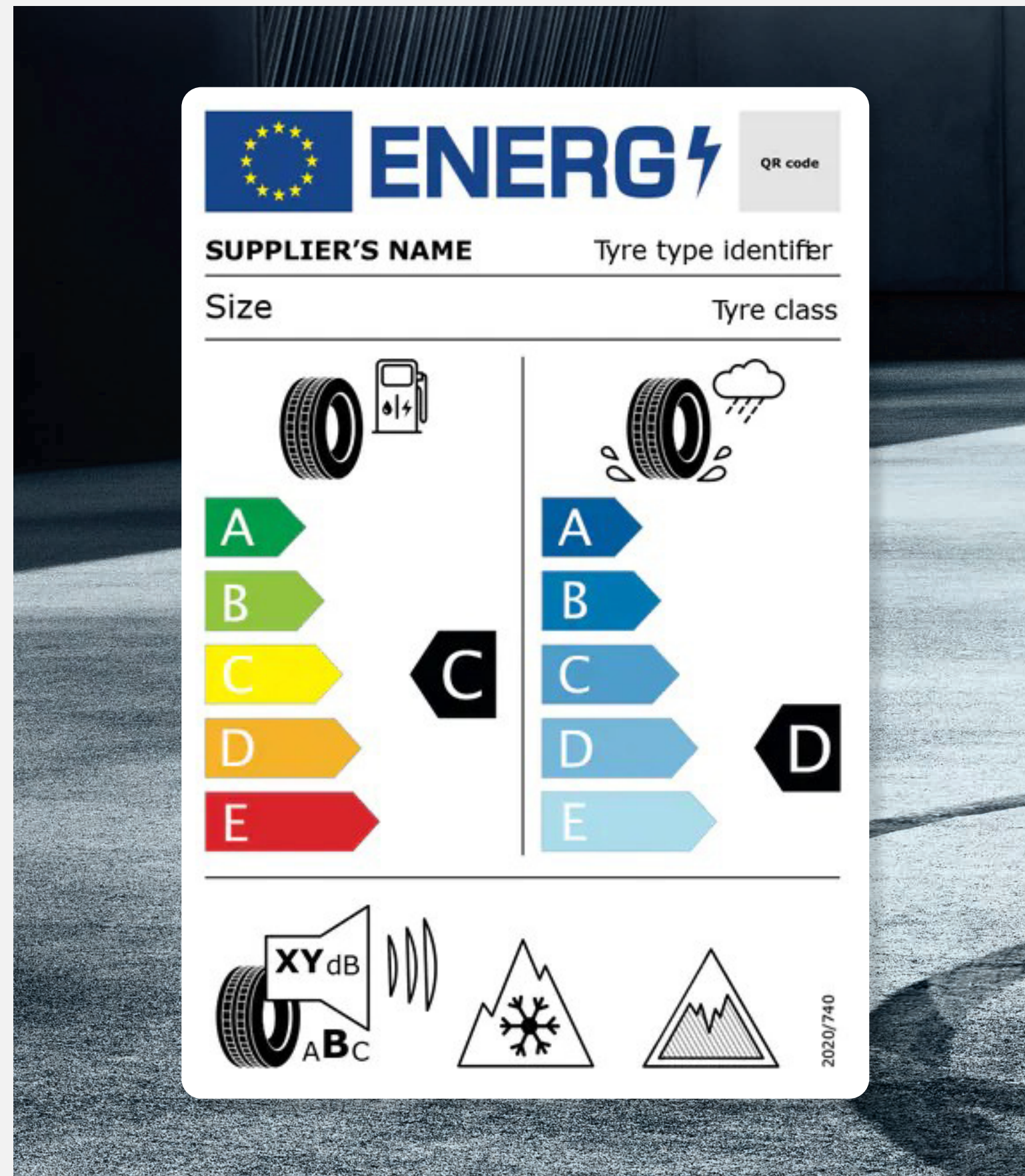

## Téléchargement

Toutes les étiquettes des labels pneumatiques sont téléchargeables directement sur le configurateur Audi, disponible à cette adresse :

[Accueil](#) | [Audi.fr](#) | [Audi France](#) >

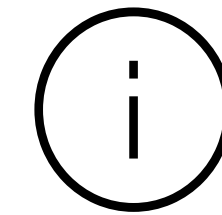

## Informations

Pour plus d'informations sur l'étiquetage européen des pneumatiques et comprendre les objectifs de ce nouvel étiquetage, rendez-vous ici :

[Etiquettes énergétiques pneumatiques](#) >



## Détails

Les pneumatiques ne sont pas fabriqués par Audi.  
La documentation relative aux pneumatiques a été élaborée par le fournisseur de pneumatiques en application du règlement (UE) 2020/740

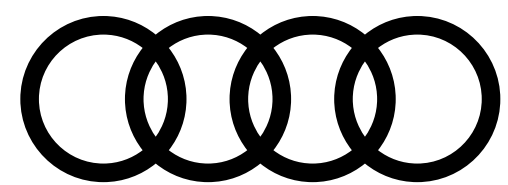

## PENSEZ À COVOITURER. #SeDéplacerMoinsPolluer

AUDI FRANCE  
BP 62 - 02601 Villers-Cotterêts Cedex

Le modèle, les versions et les équipements présentés dans ce catalogue ainsi que certains services ne sont pas disponibles dans tous les pays. Les automobiles qui figurent sur les photos comportent des équipements en option avec le supplément de prix. Les informations concernant : possibilités de livraison, aspect, performances, dimensions, poids, consommation et frais d'entretien des véhicules correspondent aux données en notre possession à la date de mise en ligne. Les informations contenues dans le présent document sont modifiables à tout moment et sans préavis. Pour plus d'information veuillez vous rapprocher de votre Distributeur Audi.

Les matériaux et composants de ce véhicule ont été conçus pour minimiser leur impact sur l'environnement, dans le respect de la réglementation relative aux véhicules hors d'usage. Ont ainsi été privilégiés des composants et matériaux recyclés et/ou ré-employables et/ou valorisables, visant à faciliter le démontage et la dépollution des véhicules hors d'usage ainsi qu'à préserver l'environnement. Tout véhicule en fin de vie peut être cédé Gratuitement par son dernier propriétaire aux démolisseurs et broyeurs agréés par les services compétents. Pour plus de renseignements sur la cession des véhicules hors d'usage et/ou les dispositifs mis en place pour prévenir les atteintes environnementales, n'hésitez pas à contacter votre distributeur Audi, ou Audi France, 11, avenue de Boursonne - BP 62 - 02601 Villers-Cotterêts Cedex.

Volkswagen Group France, SAS au capital de 198 502 510 €, 11 avenue de Boursonne - 02600 Villers-Cotterêts, RCS Soissons 832 277 370.

[www.Audi.fr](http://www.Audi.fr)

