

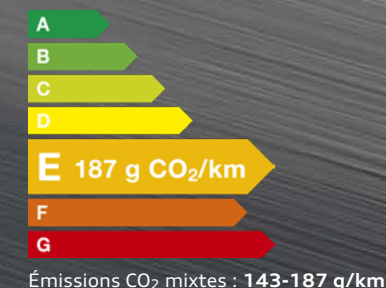

# A5



A5 Cabriolet



S5 Cabriolet





# myAudi

## L'accès numérique à votre Audi. Partout. À tout moment.

### Détails de l'équipement

Votre Audi est unique, comme vous. Pour vous permettre de garder une bonne vue d'ensemble, toutes les données de votre véhicule sont consultables en ligne à tout moment dans les détails d'équipement myAudi.

### Mises à jour de cartes

Toutes les nouvelles routes, tous les blocages : vos données de navigation sont toujours à jour avec myAudi. Régulièrement, des mises à jour de cartes à transférer aisément sur votre Audi sont mises à votre disposition.

### Recherche de concessionnaire

Avec myAudi, vous trouverez aisément et rapidement le Partenaire Audi approprié et accéderez directement à ses principales coordonnées. Vous pourrez également l'enregistrer en tant que Partenaire Audi personnel.

### État du véhicule

Pour recevoir des informations sur votre Audi, vous n'avez pas besoin d'être dedans. myAudi vous fournit à tout moment les informations essentielles telles que les niveaux de carburant et d'huile, les kilomètres parcourus, le statut des portières, les éventuels avertissements et les rendez-vous atelier.

### Galerie de véhicules

Jeter un coup d'œil sur votre Audi – c'est possible à tout moment. Les modèles à partir de 2010 peuvent être visualisés de l'extérieur et de l'intérieur sous différentes perspectives en vues réalistes haute résolution dans la galerie.

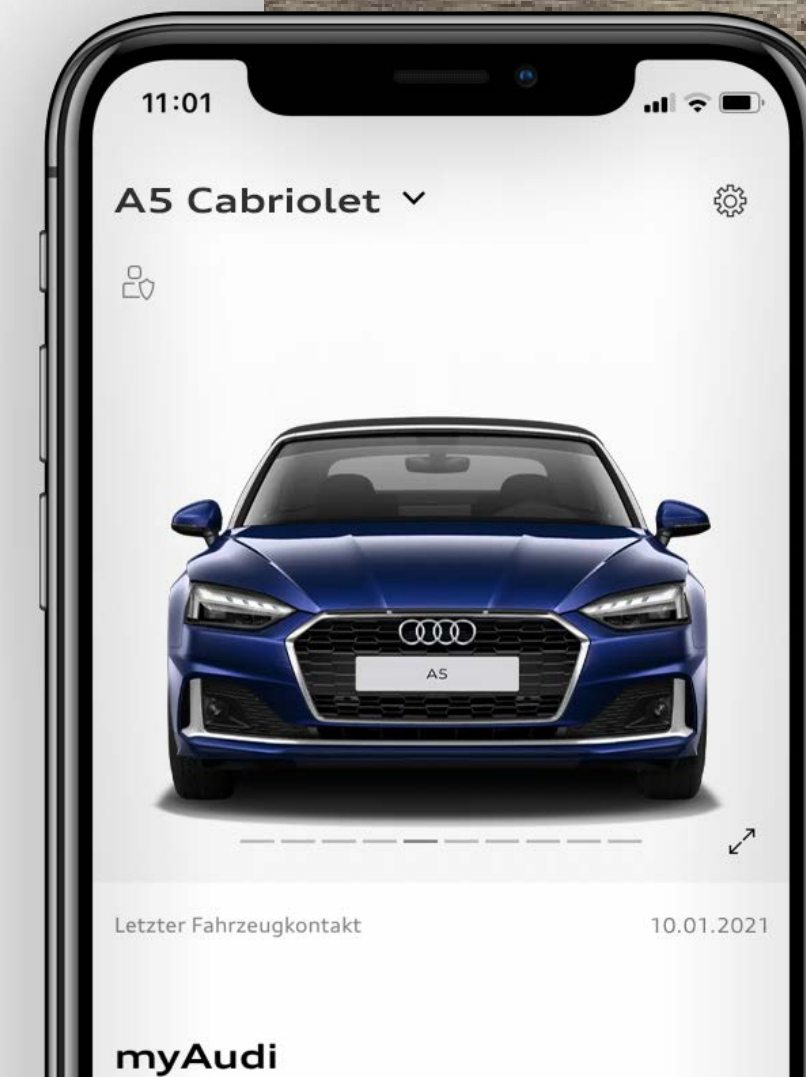

## Toujours connecté

Avec Audi connect et l'application myAudi, retrouvez les Informations en temps réel pour votre véhicule.



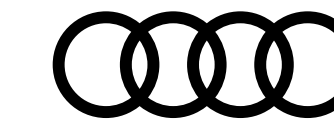

## A5 Cabriolet

### L'élégance Audi en version Cabriolet

Ce moment où la conduite devient un art de vivre. Où vous pouvez vivre intensément en fuyant les banalités pour choisir ce qu'il y a de mieux. C'est le moment de choisir l'Audi A5 Cabriolet. Un design intérieur et extérieur fascinant et des sensations de conduite uniques, à apprécier cheveux au vent.



[Découvrir la gamme](#)

## S5 Cabriolet

### Dynamisme sensationnel

Avec une motorisation offrant une efficacité exceptionnelle, l'Audi S5 Cabriolet TFSI procure des sensations de conduite uniques qui se décuplent à ciel ouvert.



[Découvrir la gamme](#)

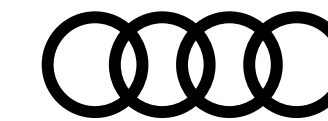

# Structure de gamme

et finitions

 **S5**

En savoir plus >



**S line** [WCE]

En savoir plus >



**Avus** [WCF]

En savoir plus >



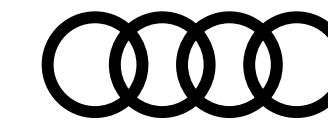

## Tarifs conseillés A5 Cabriolet

|                             |                   |                    |  | S line<br>[WCE]             |                | Avus<br>[WCF]   |                | S5              |                |                 |
|-----------------------------|-------------------|--------------------|--|-----------------------------|----------------|-----------------|----------------|-----------------|----------------|-----------------|
|                             | Puissance<br>(ch) | Transmission       | Émissions CO <sub>2</sub><br>WLTP (g/km) | Puissance<br>administrative | Code<br>Modèle | Tarif<br>TTC    | Code<br>Modèle | Tarif<br>TTC    | Code<br>Modèle | Tarif<br>TTC    |
| <b>Motorisation Essence</b> |                   |                    |  |                             |                |                 |                |                 |                |                 |
| <b>40 TFSI Mild Hybrid*</b> | 204 ch            | S tronic 7         | 160-167                                  | 11                          | F5ECZG         | <b>63 900 €</b> | F5EBZG         | <b>63 280 €</b> | -              | -               |
| <b>40 TFSI Mild Hybrid*</b> | 204 ch            | quattro S tronic 7 | 165-172                                  | 11                          | F5ECZY         | <b>66 400 €</b> | F5EBZY         | <b>65 780 €</b> | -              | -               |
| <b>45 TFSI Mild Hybrid*</b> | 265 ch            | quattro S tronic 7 | 180-187                                  | 16                          | F5ECAY         | <b>70 700 €</b> | F5EBAY         | <b>70 080 €</b> | -              | -               |
| <b>TFSi quattro</b>         | 354 ch            | Tiptronic 8        | 204-212                                  | 24                          | -              | -               | -              | -               | F5ES4A         | <b>89 270 €</b> |
| <b>Motorisation Diesel</b>  |                   |                    |  |                             |                |                 |                |                 |                |                 |
| <b>35 TDI Mild Hybrid*</b>  | 163 ch            | S tronic 7         | 143-147                                  | 9                           | F5ECJG         | <b>62 370 €</b> | F5EBJG         | <b>61 750 €</b> | -              | -               |
| <b>40 TDI Mild Hybrid*</b>  | 204 ch            | S tronic 7         | 152-159                                  | 11                          | F5ECUG         | <b>65 380 €</b> | F5EBUG         | <b>64 760 €</b> | -              | -               |
| <b>40 TDI Mild Hybrid*</b>  | 204 ch            | quattro S tronic 7 | 157-164                                  | 11                          | F5ECUY         | <b>67 880 €</b> | F5EBUY         | <b>67 260 €</b> | -              | -               |

\*Moteur à technologie d'hybridation légère (MHEV).

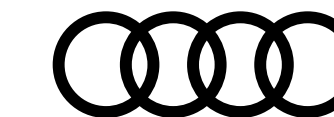

# Extension de garantie A5 Cabriolet

|                     | 1 an supplémentaire<br>(2 + 1) |        |         |         | 2 ans supplémentaires<br>(2 + 2) |         | 3 ans supplémentaires<br>(2 + 3) |         |
|---------------------|--------------------------------|--------|---------|---------|----------------------------------|---------|----------------------------------|---------|
| <b>Km</b>           | 60 000                         | 90 000 | 120 000 | 150 000 | 80 000                           | 120 000 | 100 000                          | 150 000 |
| <b>Code Option</b>  | EA2                            | EA3    | EB4     | EB3     | EA5                              | EA6     | EA8                              | EA9     |
| <b>A5 Cabriolet</b> | 621 €                          | 795 €  | 1 085 € | 1 564 € | 910 €                            | 1 255 € | 1 682 €                          | 2 521 € |

## Plus serein, plus longtemps

Audi garantit ses voitures 2 ans sans limitation kilométrique. Pour plus de sérénité, il est possible de souscrire un contrat de garantie complémentaire portant la durée de la garantie à 3, 4 ou 5 ans. Cette extension de garantie est strictement le prolongement de la garantie constructeur. La peinture et l'anticorrosion sont respectivement garanties 3 ans et 12 ans.

La périodicité des vidanges est variable. Une alerte sera affichée par l'indicateur de maintenance. L'intervalle entre chaque vidange ne doit pas être supérieur à 30 000 km. Les révisions doivent être effectuées au maximum tous les 2 ans, selon le style de conduite et les conditions d'entretien.

### Offres disponibles :

- Extension de garantie 1 an / 60 000 km, 90 000 km, 120 000 km ou 150 000 km
- Extension de garantie 2 ans / 80 000 km ou 120 000 km
- Extension de garantie 3 ans / 100 000 km ou 150 000 km

Le contrat prend fin lorsque la première des 2 échéances (durée ou kilométrage) est atteinte.

**En cas de défaillance mécanique, électrique, le contrat de garantie permet de bénéficier notamment des réparations et/ou remplacement des pièces suivantes :**

- Moteur
- Boîte de transfert
- Transmission
- Direction, circuit électrique
- Carters
- Boîte de vitesses
- Embrayage (hors disque)
- Système de refroidissement
- Suspensions (hors amortisseurs)

Ces interventions doivent être effectuées chez un Partenaire Audi Service. **Le bénéfice de cette extension de garantie n'est pas subordonné à la réalisation des prestations de réparation et d'entretien non couvertes par cette extension de garantie, par un réparateur du réseau agréé AUDI.**

Lors de la revente, le contrat est cessible avec le véhicule, ce qui en augmente la valeur. En cas de revente du véhicule avant le terme du contrat, le nouveau propriétaire bénéficiera des prestations souscrites.

**Conditions Générales de Vente disponibles dans le réseau Audi Service ou sur [www.audi.fr](http://www.audi.fr)**



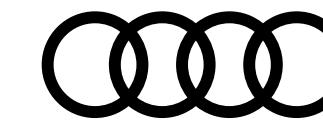

# Principaux équipements de série

Disponibles pour **A5 Cabriolet**

Moteur Design Confort Connectivité Visibilité Sécurité Équipements

## Motorisation, transmission et châssis

### Audi drive select [2H9]

### Augmentation de la capacité du réservoir à carburant à 54 litres [0M1]

Uniquement pour les motorisations 2.0 TDI à transmission avant

### Châssis de série [1BA]

Pour une bonne dynamique de conduite couplée à un confort de conduite souverain :

- Essieu avant allégé à cinq bras, barre de stabilisation ; support d'essieu avant solidaire de la carrosserie
- Essieu arrière allégé à cinq bras avec suspension indépendante des roues ; barre stabilisatrice ; support d'essieu à réglage élastique à l'arrière

### Direction assistée électromécanique [QZ7]

### Dispositif anti-erreur de carburant [2G5]

(pour motorisation diesel)

### Motorisations avec technologie hybride léger (Mild Hybrid) [0K4]

Permet de reprendre les fonctions hybrides des moteurs conventionnels.

Un générateur de démarreur à courroie (RSG) et une batterie lithium-ion supplémentaire permettent une réduction des consommations et des émissions de CO<sub>2</sub> grâce à une récupération élevée ainsi qu'à l'arrêt du moteur à combustion pendant les trajets à moins de 160 km/h (conduite sans émissions). Le RSG est constamment relié au moteur à combustion, ce qui permet un démarrage confortable et presque sans vibrations du moteur

Le mode Start&Stop peut être utilisé jusqu'à une vitesse de 22 km/h. Le système électronique du moteur relie différents systèmes électroniques (en fonction de l'équipement) par exemple les capteurs pour la circulation en fonction du moteur/ du véhicule. Pour les moteurs de 6 cylindres ou plus, un réseau de bord de 48 volts est utilisé

### Quattro® [GH1]

(uniquement sur versions quattro)

Transmission intégrale permanente avec répartition asymétrique et dynamique de couple par le biais d'un différentiel central autobloquant et d'une commande de couple à sélection de roue

Le système intégré dans le contrôle électronique de stabilisation (ESC) répartit les couples d'entraînement sur toutes les roues motrices selon la situation de conduite par des interventions de freinage ciblées. Lors des virages, il rectifie activement le cours du véhicule. Cela se traduit par une traction et une dynamique de virage améliorées ainsi qu'un comportement routier plus précis et plus neutre (moins de sous-virage). Par ailleurs, l'agilité de la direction est améliorée

### Récupération

Permet de réaliser des économies de carburant en récupérant l'énergie de décélération et de freinage ; convertit l'énergie cinétique en énergie électrique utilisable en augmentant la tension du générateur durant les phases de décélération ou de freinage et soulage l'alternateur lorsque la voiture accélère de nouveau

### Réservoir AdBlue à capacité étendue (24 litres) [FK2]

(uniquement pour motorisation diesel)



Découvrez toutes les vidéos dédiées sur notre chaîne  
 YouTube

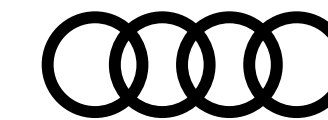

# Principaux équipements de série

Disponibles pour **A5 Cabriolet**

[Moteur](#)

[Design](#)

[Confort](#)

[Connectivité](#)

[Visibilité](#)

[Sécurité](#)

[Équipements](#)

## Motorisation, transmission et châssis... suite

### S tronic®

(uniquement sur versions S tronic)

Boîte séquentielle 7 vitesses à double embrayage avec commande électrohydraulique, permet des rapports plus courts et des changements de rapports sans interruption perceptible de motricité

En mode automatique, il est possible de choisir entre les deux programmes D (Drive) et S (Sport). La boîte S tronic peut être commandée manuellement par le sélecteur de vitesses ou les palettes de changement de vitesses sous le volant (lorsque le véhicule en est équipé)

### Système Start/Stop [7L8]

Contribue à réduire la consommation de carburant ainsi que les émissions de CO<sub>2</sub> en coupant automatiquement le moteur lors des phases d'arrêt, par ex. aux feux rouges. Le redémarrage est engagé dès l'actionnement de la pédale d'embrayage ou dès le relâchement du frein. Peut être désactivé à tout moment via une touche

### Tiptronic [0G7]

(uniquement sur versions tiptronic)

Boîte automatique 8 rapports à convertisseur avec programme de commande dynamique (DSP) ; commande manuelle au choix au moyen des palettes du volant multifonction

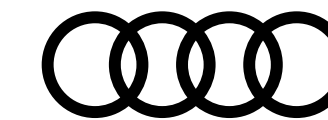

# Principaux équipements de série

Disponibles pour A5 Cabriolet

Moteur Design Confort Connectivité Visibilité Sécurité Équipements

## Design extérieur

**Diffuseur avec finition symétrique des sorties d'échappement** [0P0]

de style en chrome à gauche et à droite

**Pack Brillance extérieur** [4ZB]

**Identification du modèle selon le nouveau marquage de puissance** [2Z8]

## Design intérieur

**Mouluures de seuil** [7M1]

avec insert en aluminium dans les ouvertures des portières avant

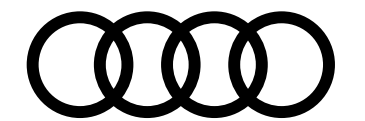

# Principaux équipements de série

Disponibles pour **A5 Cabriolet**

Moteur Design Confort Connectivité Visibilité Sécurité Équipements

## Confort et vie à bord

### Accoudoir central confort à l'avant [6E3]

avec inclinaison réglable et coulissant en longueur

### Appui lombaire à 4 axes pour les sièges avant [7P1]

Réglages électriques, horizontal et vertical

### Appuie-tête variable pour les sièges avant [5ZC]

avec réglage manuel de la hauteur et de la distance de l'appuie-tête (équipement supprimé avec la prise de l'option Sièges Sport S à l'avant [Q4Q])

### Câbles de recharge pour téléphone portable [-]

compatibles iPhone et Android (Réf.: 8S0-051-435-F)

### Capot de coffre à ouverture automatique [4E2]

En déverrouillant le coffre avec la télécommande, la touche sur la portière ou en actionnant la touche douce de déverrouillage au niveau du coffre, le capot de coffre bascule automatiquement

### Climatisation automatique [9AK]

### Banquette arrière avec vide-poche central [3KA]

### Filet anti-remous [7S1]

### Keyless go [2F0]

Démarrage et arrêt du moteur par touche moteur Start/Stop sur la console centrale

### Pare-soleil côtés conducteur et passager avant [5XK]

### Protection antidémarrage électronique [7AA]

Intégrée à la gestion du moteur, activation automatique par la clé du véhicule

### Sièges avant réglables manuellement [3L3]

en hauteur et en profondeur ; réglage manuel des appuie-tête en hauteur

### Sièges avant chauffants [4A3]

- Chauffe la partie centrale des assises et des dossiers, ainsi que les bourelets latéraux avec sellerie en cuir et sièges Sport ou sièges Sport S
- Réglage séparé sur 3 positions côtés conducteur et passager avant via la touche de sélection directe sur la commande de la climatisation

### Tapis complémentaires à l'avant et à l'arrière [0TD]

### Vitres athermiques [4KC]



# Principaux équipements de série

Disponibles pour A5 Cabriolet

- Moteur
- Design
- Confort
- Connectivité
- Visibilité
- Sécurité
- Équipements

## Audio, Navigation, Connectivité et Infodivertissement

### Appel d'urgence et service Audi connect avec commande du véhicule [IW3]

Par exemple, dans le cas d'un accident grave, un appel d'urgence est automatiquement généré au centre d'appels d'urgence Audi. Grâce à la transmission automatique des informations relatives au véhicule, les secours peuvent être rapidement organisés. Un service d'aide est également disponible en cas de panne ou d'accident léger grâce aux services Assistance en ligne et Service dommages Audi

Les services de commande du véhicule permettent en outre de connecter le véhicule à votre smartphone

Des fonctions du véhicule peut ainsi être contrôlées à distance via le smartphone grâce à l'application myAudi

Le Pack inclut la prise en charge des catégories suivantes de services Audi connect :

- Appel d'urgence
- Assistance en ligne
- Service dommages Audi
- Prise de rendez-vous Audi en ligne
- Rapport d'état du véhicule
- Verrouillage/déverrouillage à distance
- Position de stationnement
- Commande à distance du chauffage stationnaire
- Message de l'alarme antivol

### Huit haut-parleurs (passifs) [8RM]

#### Interface Bluetooth® [9ZX]

#### MMI radio plus [-]

- Écran couleur 10,1 pouces (1 540 × 720) incluant commande MMI touch
- Diversité de phases AM/FM
- Volume sonore asservi à la vitesse
- Système de dialogue vocal avec langage naturel pour commander les fonctions d'infotainment et fonctions du véhicule

#### Préparation pour l'activation de la fonction de navigation [7UZ]

#### Réception radio numérique (DAB) [QV3]

ajoute à l'offre de radios analogiques la réception de stations numériques selon le standard DAB, incluant DAB+ et DMB Audio



Découvrez toutes les vidéos dédiées sur notre chaîne YouTube

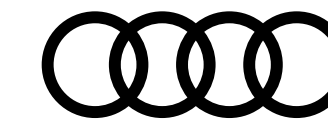

# Principaux équipements de série

Disponibles pour **A5 Cabriolet**

Moteur Design Confort Connectivité Visibilité Sécurité Équipements

## Éclairage et visibilité

**Détecteur de pluie et de luminosité** [-]

**Rétroviseurs extérieurs avec clignotants à LED** [6FA]  
intégrés couleur carrosserie

**Rétroviseurs extérieurs réglables et escamotables électriquement** [6XK]

Jour/nuit automatique, dégivrants des deux côtés et buses de lave-glaces dégivrantes

**Rétroviseur intérieur sans encadrement jour/nuit automatique** [4L6]

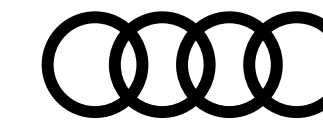

# Principaux équipements de série

Disponibles pour A5 Cabriolet

Moteur Design Confort Connectivité Visibilité Sécurité Équipements

## Sécurité passive du véhicule : protection des occupants

**Affichage du contrôle de la pression des pneus** [7K1]

**Airbags grand volume pour conducteur et passager avant** [-]

**Ceintures de sécurité, automatiques à trois points** [9P6]

pour tous les sièges, contrôle de port de ceinture à l'avant

**Colonne de direction de sécurité** [QZ7]

contient un système mécanique de déplacement avec fonction d'amortissement qui complète le potentiel de sécurité de la ceinture et de l'airbag

**Commande de désactivation de l'airbag passager avant** [4UF]

**Fixation pour sièges enfants ISOFIX et Top Tether** [3B3]

pour les sièges extérieurs arrière : support normalisé pour une fixation pratique des sièges enfants ISOFIX ; incluant un point de fixation supplémentaire (Top Tether)

## Sécurité active du véhicule : système d'assistance à la conduite

**Antipatinage ASR pour une motricité optimale** [-]

empêche le patinage des roues motrices

**Audi pre sense city** [6K8]

détecte les véhicules et les piétons à une vitesse inférieure à env. 85 km/h. Reconnaît les risques de collision, le système prévient le conducteur par un signal visuel, sonore et le cas échéant par un coup de frein et peut si nécessaire entamer une décélération maximale afin de réduire la vitesse ou éventuellement d'éviter la collision (dans les limites du système)

**Avertissement de sortie de voie** [6I3]

Aide le conducteur à éviter de quitter accidentellement la voie (dans la limite du système et sans activation du clignotant) par des interventions correctives de la direction (plage de vitesse à partir d'environ 60 km/h et jusqu'à 250 km/h). Une vibration supplémentaire du volant peut être réglée sur demande du conducteur.

**Audi parking system plus** [7X2]

(signal sonore et visuel à l'avant et à l'arrière)

**Blocage électronique de différentiel (EDS)** [-]

**Caméra multifonction** [QK1]

**Contrôle électronique de stabilisation (ESC)** [-]

**Recommandation de repos** [-]

**Régulateur de vitesse** [8T6]

Maintient constante la vitesse souhaitée à partir d'env. 20 km/h dans la mesure où la puissance du moteur ou le frein moteur le permet ; commande par commodo séparé sous le volant ; affichage de la vitesse paramétrée sur le système d'information du conducteur

- Avec limiteur de vitesse réglable

**Système de lecture des panneaux de signalisation par caméra** [QR9]

Reconnaissance par caméra et affichage des interdictions de dépasser et des limitations de vitesse y compris les vitesses temporaires (par ex. sur les autoroutes). Le système détecte en plus, dans les limites du système, le début et la fin des autoroutes, des routes réservées à la circulation automobile, des agglomérations ainsi que des zones à trafic réduit, et affiche la limitation de vitesse correspondante. De plus, un affichage et une évaluation de la situation sont effectués dans les limites du système en cas de pluie, de limitations de vitesse en fonction d'horaire

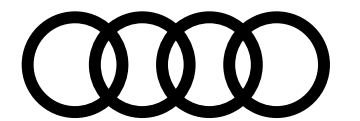

# Principaux équipements de série

Disponibles pour A5 Cabriolet

Moteur

Design

Confort

Connectivité

Visibilité

Sécurité

Équipements

## Équipements techniques

Écrous de roues antivol [1PD]

Triangle de présignalisation [1T3]

Préparation pour crochet d'attelage [1D8]

Trousse de secours [1T3]

Tire mobility system [1G8]

Compresseur et produit de colmatage en cas de crevaison

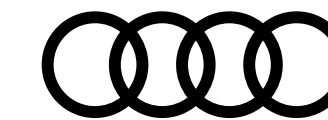

## Finition S line [WCE]

Équipements additionnels contenus dans la finition par rapport à la version de base



### Motorisation, transmission et châssis

#### Châssis Sport [1BE]

Carrosserie rabaissée de 20 mm par rapport au châssis dynamique de série, avec suspension et amortissement fermes pour un contact plus direct avec la route et comportement plus sportif

### Design extérieur

#### Finition extérieure S line [A8Y]

- Pare-chocs spécifiques S à l'avant et à l'arrière
- Emblème S line sur les ailes avant
- Extensions de bas de caisse couleur carrosserie

#### Avant :

- Calandre spécifique S line laquée en noir mat
- Grilles d'entrée d'air latérales en noir mat grainé avec insert en argent aluminium mat

#### Arrière :

- Diffuseur spécifique S line en noir mat
- Baguette enjoliveuse en argent aluminium mat

#### Jantes en aluminium coulé en style design à 5 branches doubles, 8,5 J x 18 [C3G]

Pneus : 245/40 R 18



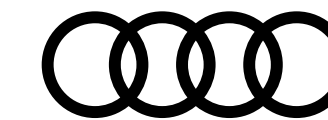

## Finition S line [WCE]

Équipements additionnels contenus dans la finition par rapport à la version de base



### Design intérieur

Applications décoratives en aluminium brossé mat [5TG]

Combinaison Microfibre Dinamica® Fréquence / Cuir combinés [N5K]

Mouleurs de seuil avec insert en aluminium à l'avant, éclairées, avec inscription S [VT5]

Pédalier et repose-pied en acier inoxydable [VF1]

Surfaces d'accentuation façon verre en noir [GT6]

Pour le tableau de bord, les caches des rebords de portière et l'insert de la console centrale

En combinaison avec une boîte automatique incluant le couvercle de vide-poches sur la console centrale

### Confort et vie à bord

Climatisation automatique confort 3 zones [9AQ]

Pack Rangement et coffre [QE1]

Sièges Sport à l'avant [Q1D]

Volant 3 branches multifonction plus en cuir avec méplat [2PF]

(de série avec palettes de changement de vitesse pour S tronic et tiptronic), avec logo S line et poignées de volant en cuir perforé

### Audio, Navigation, Connectivité et Infodivertissement

Audi connect avec carte SIM intégrée (e-SIM) et licence d'utilisation pour 3 ans [IT3]

Audi smartphone interface (Apple CarPlay ou Google AndroidAuto) [IU1]

Audi sound system [9VD]



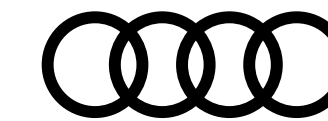

## Finition S line [WCE]

Équipements additionnels contenus dans la finition par rapport à la version de base



### Audio, Navigation, Connectivité et Infodivertissement... suite

#### Audi virtual cockpit plus [9S9]

- Combiné d'instruments entièrement numérique de 12,3" en résolution Full HD
- Affichage flexible et fonctionnel des informations en fonction des besoins du conducteur
- Intégration des fonctionnalités MMI dans le combiné d'instruments
- Affichage de la carte de navigation en modèle de terrain 3D sur l'écran couleur haute résolution
- Incluant recommandation de repos
- Possibilité d'affichage en mode "Dynamique", "Sport" ou "Classique"

#### Interfaces de charge USB pour les passagers arrière [9]E

- 2 interfaces de charge USB-A supplémentaires pour les passagers arrière sur la console centrale arrière

#### MMI® navigation plus avec MMI touch [7UG]

### Éclairage et visibilité

#### Pack éclairage d'ambiance [QQ1]

#### Projecteurs Matrix LED et feux arrière à LED avec clignotants dynamiques [PXC]

Le pack comprend :

- Phares Matrix LED avec scénarios de lumière dynamiques et clignotants dynamiques
- Feux arrière à LED avec scénarios de lumière dynamiques et clignotants dynamiques

### Sécurité active du véhicule : système d'assistance à la conduite

#### Audi hold assist [UH2]

#### Caméra de recul [KA2]



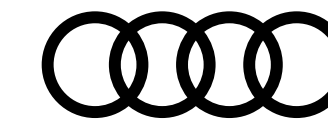

## Finition Avus [WCF]

Équipements additionnels contenus dans la finition par rapport à la version de base



### Design extérieur

#### Finition extérieure Design [A9D]

- Extensions de bas de caisse dans la couleur de carrosserie

#### Avant :

- Calandre en noir titane laqué et entourage en chrome
- Grilles d'entrée d'air latérales en noir mat grainé avec insert en argent aluminium mat

#### Arrière :

- Diffuseur en noir titane mat
- Baguette enjoliveuse en argent aluminium mat

#### Jantes en aluminium coulé Audi Sport en style à 10 branches en V, 8,5J x 19 [44U]

Pneus 255/35 R 19

### Design intérieur

#### Applications décoratives en bois de chêne gris nature [7TL]

#### Combinaison cuir/similicuir mono.pur 550 [N1F]

#### Éléments de l'habitacle en similicuir [7HB]

partie inférieure de la console centrale (repose-genoux) et accoudoirs de portières en similicuir

#### Surfaces d'accentuation façon verre en noir [GT6]

Pour le tableau de bord, les caches des rebords de portière et l'insert de la console centrale

En combinaison avec une boîte automatique incluant le couvercle de vide-poches sur la console centrale



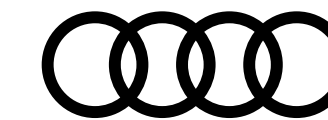

## Finition Avus [WCF]

Équipements additionnels contenus dans la finition par rapport à la version de base



### Confort et vie à bord

#### Clé confort incluant déverrouillage du coffre par capteur (sans safelock) [4I3]

- Accès et démarrage du véhicule mains libres (keyless access)
- Déverrouillage du hayon via la touche "coffre" de la télécommande
- Inclut le déverrouillage du coffre par capteur à l'aide du pied

#### Climatisation automatique confort 3 zones [9AQ]

#### Pack Rangement et coffre [QE1]

#### Sièges avant réglables électriquement [3L5]

#### Volant 3 branches multifonction plus en cuir [1XW]

(de série avec palettes de changement de vitesse pour S tronic et tiptronic)

### Audio, Navigation, Connectivité et Infodivertissement

#### Audi connect avec carte SIM intégrée (e-SIM) et licence d'utilisation pour 3 ans [IT3]

#### Audi smartphone interface (Apple CarPlay ou Google Android Auto) [IU1]

#### Audi sound system [9VD]

#### Audi virtual cockpit plus [9S9]

- Combiné d'instruments entièrement numérique de 12,3" en résolution Full HD
- Affichage flexible et fonctionnel des informations en fonction des besoins du conducteur
- Intégration des fonctionnalités MMI dans le combiné d'instruments
- Affichage de la carte de navigation en modèle de terrain 3D sur l'écran couleur haute résolution
- Incluant recommandation de repos
- Possibilité d'affichage en mode "Dynamique", "Sport" ou "Classique"

#### Interfaces de charge USB pour les passagers arrière [9JE]

- 2 interfaces de charge USB-A supplémentaires pour les passagers arrière sur la console centrale arrière

#### MMI® navigation plus avec MMI touch [7UG]



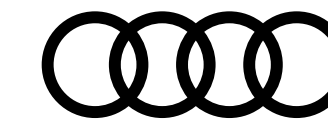

## Finition Avus [WCF]

Équipements additionnels contenus dans la finition par rapport à la version de base



### Audio, Navigation, Connectivité et Infodivertissement... suite

#### Audi phone box avec charge du téléphone par induction (standard Qi) [9ZE]

Avantages en plus de l'Audi phone box light [PYG] :

- Antenne intérieure couplée pour connecter le téléphone portable à l'antenne extérieure, réduisant ainsi le rayonnement à l'intérieur du véhicule et permettant une meilleure qualité de réception ; compatibilité LTE

**Attention** : informations sur les téléphones portables compatibles auprès de votre partenaire Audi ou sur [www.audi.fr/telephone](http://www.audi.fr/telephone)

### Éclairage et visibilité

#### Pack éclairage d'ambianceplus [QQ2]

#### Projecteurs Matrix LED et feux arrière à LED avec clignotants dynamiques [PXC]

Le pack comprend :

- Phares Matrix LED avec scénarios de lumière dynamiques et clignotants dynamiques
- Feux arrière à LED avec scénarios de lumière dynamiques et clignotants dynamiques

### Sécurité active du véhicule : système d'assistance à la conduite

#### Audi hold assist [UH2]

#### Caméra de recul [KA2]



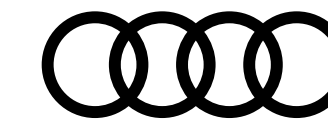

## Audi S5

Équipements disponibles pour  
**S5 Cabriolet**



### Motorisation, transmission et châssis

#### Audi drive select [2H9]

Permet le réglage des caractéristiques individuelles du véhicule dans les modes disponibles : auto, confort, dynamic, efficiency, individual Les fonctions suivantes sont adaptées :

- Direction assistée
- Caractéristiques du moteur ou réactivité des rapports de vitesses
- Direction dynamique (en option)
- Châssis Sport S avec amortissement piloté
- quattro avec différentiel Sport (en option)
- Adaptive cruise control (en option)
- Phares Matrix LED

ainsi que d'autres systèmes de série et en option

#### Châssis Sport [1BE]

Carrosserie rabaissée de 20 mm par rapport au châssis dynamique de série sur A5 cabriolet, avec suspension et amortissement fermes pour un contact plus direct avec la route et comportement plus sportif

#### Direction assistée électromécanique [QZ7]

#### quattro® [GH1]

Transmission intégrale permanente avec répartition asymétrique et dynamique de couple par le biais d'un différentiel central autobloquant et d'une commande de couple à sélection de roue.

Le système intégré dans le contrôle électronique de stabilisation (ESC) répartit les couples d'entraînement sur toutes les roues motrices selon la situation de conduite par des interventions de freinage ciblées. Lors des virages, il rectifie activement le cours du véhicule. Cela se traduit par une traction et une dynamique de virage améliorées ainsi qu'un comportement routier plus précis et plus neutre (moins de sous-virage). Par ailleurs, l'agilité de la direction est améliorée



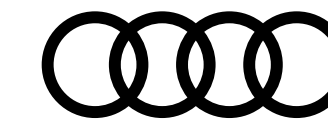

## Audi S5

Équipements disponibles pour  
**S5 Cabriolet**



### Motorisation, transmission et châssis... suite

#### Récupération

Permet de réaliser des économies de carburant en récupérant l'énergie de décélération et de freinage ; convertit l'énergie cinétique en énergie électrique utilisable en augmentant la tension du générateur durant les phases de décélération ou de freinage et soulage l'alternateur lorsque la voiture accélère de nouveau

#### Système Start-Stop [7L8]

Contribue à réduire la consommation de carburant ainsi que les émissions de CO<sub>2</sub> en coupant automatiquement le moteur lors des phases d'arrêt, par ex. aux feux rouges. Le redémarrage est engagé dès le relâchement du frein. Peut être désactivé à tout moment via une touche

#### Tiptronic [0G7]

Boîte automatique 8 rapports à convertisseur avec programme de commande dynamique (DSP) ; commande manuelle au choix au moyen des palettes du volant multifonction

### Design extérieur

#### Coques de rétroviseurs extérieurs en aluminium [6FC]

#### Jantes en aluminium style 5 bras doubles en V [42D]

Gris, contrastées, partiellement polies, 8,5 J x 19" avec pneus 255/35 R 19

#### Éléments extérieurs spécifiques S

Calandre singleframe avec lamelles aluminium et logo S5, grilles d'entrée d'air latérales avec applications aluminium, étriers de frein noirs avec logo S, diffuseur arrière noir avec insert aluminium

#### Pack Brillance extérieur [4ZB]

#### Pare-chocs spécifiques S style dynamique et sportif [2K3]



Jantes en aluminium [42D]



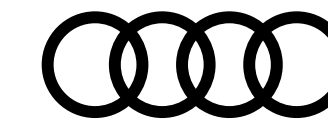

## Audi S5

Équipements disponibles pour  
**S5 Cabriolet**



### Design intérieur

**Applications décoratives Aluminium brossé mat** [5TG]

**Éléments de l'habitacle en simili-cuir** [7HB]

Partie inférieure de la console centrale (repose-genoux) et accoudoirs de portières en simili-cuir

**Mouleurs de seuils avec insert en aluminium à l'avant** [VT5]

Éclairées, avec inscription

**Pédalier et repose-pied en acier inoxydable** [VF1]

**Microfibre Dinamica® Fréquence / cuir combinés** [N5K]

(pour sièges Sport à l'avant) :

- Partie centrale des sièges en Microfibre Dinamica® Fréquence noir ou Gris Rotor
- Bourrelets latéraux des sièges et partie centrale des appuie-tête en cuir noir ou Gris Rotor avec surpiquûres contrastées
- Avec estampillage S sur le dossier des sièges avant

**Surfaces d'accentuation façon verre en noir** [GT6]

Pour le tableau de bord, les caches des rebords de portière et l'insert de la console centrale.

En combinaison avec une boîte automatique incluant le couvercle de vide-poches sur la console centrale

### Confort et vie à bord

**Accoudoir central confort à l'avant** [6E3]

avec inclinaison réglable et coulissant en longueur

**Appui lombaire à 4 axes pour les sièges avant** [7P1]

réglages électriques, horizontal et vertical

**Appuie-tête variable pour les sièges avant** [5ZC]

avec réglage manuel de la hauteur et de la distance de l'appuie-tête (équipement supprimé avec la prise de l'option Sièges Sport S à l'avant [Q4Q])



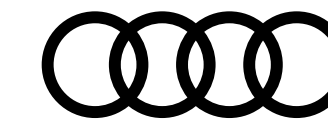

## Audi S5

Équipements disponibles pour  
**S5 Cabriolet**



### Confort et vie à bord... suite

#### Câbles de recharge pour téléphone portable [-]

Compatibles iPhone et Android (Réf. : 850-051-435-F)

#### Capote acoustique entièrement automatique [3FT]

pouvant être activée jusqu'à 50 km/h.

- Ouverture de la capote en 15 secondes.
- Avec le bouton «one touch», la capote se baisse ou se lève grâce à une simple impulsion.

#### Capot de coffre à ouverture automatique [4E2]

en déverrouillant le coffre avec la télécommande, la touche sur la portière ou en actionnant la touche douce de déverrouillage au niveau du coffre, le capot de coffre bascule automatiquement

#### Clé confort (keyless entry) (sans safelock) [4I3]

- Accès et démarrage du véhicule mains libres (keyless access)
- Déverrouillage du hayon via la touche "coffre" de la télécommande
- Inclut le déverrouillage du coffre par capteur à l'aide du pied

#### Climatisation automatique confort 3 zones [9AQ]

en plus de la climatisation automatique :

- Commandes de climatisation avec grand écran TFT et touches capacitives basculantes
- Régule électroniquement la température, la quantité et la répartition de l'air, individuellement pour le conducteur et le passager avant
- Commande de climatisation supplémentaire dans la console centrale arrière pour le réglage de la température à l'arrière
- Régulation automatique du recyclage de l'air par détecteur de pollution, filtre anti-allergènes empêchant l'entrée de la poussière et des odeurs
- Utilisation de la chaleur résiduelle

#### Banquette arrière avec vide-poche central [3KA]



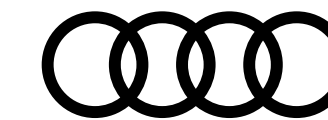

## Audi S5

Équipements disponibles pour  
**S5 Cabriolet**



### Confort et vie à bord... suite

#### Audi hold assist [UH2]

maintient le véhicule à l'arrêt aussi bien en côte qu'en descente au sein de la circulation routière, sans limite de temps. Le système est activé en appuyant sur une touche et permet au conducteur un redémarrage confortable

#### Filet anti-remous [7S1]

#### Pare-soleil côtés conducteur et passager avant [5XK]

#### Protection antidémarrage électronique [7AA]

Intégrée à la gestion du moteur, activation automatique par la clé du véhicule

#### Sièges avant réglables électriquement [3L4]

Avec fonction mémoire pour le siège conducteur.

2 combinaisons de réglages mémorisables

#### Sièges avant chauffants [4A3]

- Chauffe la partie centrale des assises et des dossiers, ainsi que les bourrelets latéraux avec sellerie en cuir et sièges Sport ou sièges Sport S

- Réglage séparé sur 3 positions côtés conducteur et passager avant via la touche de sélection directe sur la commande de la climatisation

#### Sièges Sport à l'avant [Q1D]

Avec bourrelets latéraux enveloppants pour un meilleur maintien dans les virages ainsi que repose-cuisses réglable

#### Tapis complémentaires à l'avant et à l'arrière [0TD]

#### Pack rangement et coffre [QE1]

Inclut les éléments suivants dans l'habitacle :

- Filet de rangement au dos des sièges avant
- Porte-gobelets dans l'accoudoir central à l'arrière
- Vide-poches côté conducteur
- Boîte à gants verrouillable



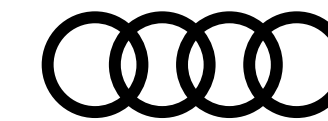

## Audi S5

Équipements disponibles pour  
**S5 Cabriolet**



### Confort et vie à bord... suite

**Vitres athermiques** [4KC]

**Volant Sport multifonction** [2PF]

Contour en cuir style 3 branches, avec méplat et logo S

### Audio, Navigation, Connectivité et Infodivertissement

**Appel d'urgence et service Audi connect** [IW3]

avec commande du véhicule

Par exemple, dans le cas d'un accident grave, un appel d'urgence est automatiquement généré au centre d'appels d'urgence Audi. Grâce à la transmission automatique des informations relatives au véhicule, les secours peuvent être rapidement organisés. Un service d'aide est également disponible en cas de panne ou d'accident léger grâce aux services Assistance en ligne et Service dommages Audi.

Les services de commande du véhicule permettent en outre de connecter le véhicule à votre smartphone.

Des fonctions du véhicule peut ainsi être contrôlées à distance via le smartphone grâce à l'application myAudi. Le Pack inclut la prise en charge des catégories suivantes de services Audi connect :

- Appel d'urgence
- Assistance en ligne
- Service dommages Audi
- Prise de rendez-vous Audi en ligne
- Rapport d'état du véhicule
- Verrouillage/déverrouillage à distance
- Position de stationnement
- Commande à distance du chauffage stationnaire
- Message de l'alarme antivol



Volant Sport contour en cuir [2PF]



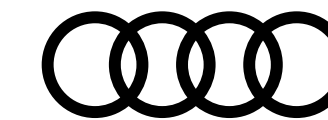

## Audi S5

Équipements disponibles pour  
**S5 Cabriolet**



### Audio, Navigation, Connectivité et Infodivertissement... suite

#### Audi connect avec carte SIM intégrée (e-SIM) [IT3]

et licence d'utilisation pour 3 ans

Le pack Navigation & Infotainment Audi connect comprend les fonctions suivantes :

- Points d'intérêt en ligne
- Informations routières en ligne
- Informations sur les dangers
- Informations sur les panneaux de circulation en ligne
- Informations météorologiques
- Hotspot WiFi
- Navigation avec Google Earth™
- Recherche en ligne de destinations
- Commande vocale en ligne
- Représentation des villes ultra-détaillée en 3D
- On-Street Parking
- Radio en ligne
- Radio hybride
- Profils personnels

#### Interface Bluetooth [9ZX]



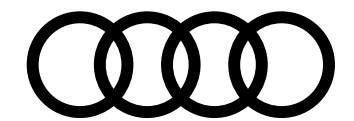

## Audi S5

Équipements disponibles pour  
**S5 Cabriolet**



### Audio, Navigation, Connectivité et Infodivertissement... suite

#### Audi smartphone interface [IU1]

(Apple CarPlay ou Google Android Auto)

Relie votre smartphone à votre Audi. Ce dispositif transfère instantanément les contenus de votre smartphone directement sur l'écran MMI via USB. La navigation, la téléphonie, la musique et d'autres applications tierces sélectionnées peuvent ainsi être aisément contrôlées à l'aide du MMI ou par commande vocale. Une fois le smartphone connecté par USB, l'Audi smartphone interface reconnaît le système d'exploitation du smartphone (Android ou iOS) et bascule ainsi automatiquement vers Apple CarPlay ou Google Android Auto.

Les câbles appropriés des Accessoires d'Origine Audi sont disponibles chez votre partenaire Audi

#### Audi sound system [9VD]

- 10 haut-parleurs incluant un haut-parleur central et un subwoofer
- Amplificateur à 6 canaux avec une puissance totale de 180 watts

#### Interfaces de charge USB pour les passagers arrière [9]E]

- 2 interfaces de charge USB-A supplémentaires pour les passagers arrière sur la console centrale arrière

#### Audi virtual cockpit plus [9S9]

- Combiné d'instruments entièrement numérique de 12,3" en résolution Full HD
- Affichage flexible et fonctionnel des informations en fonction des besoins du conducteur
- Intégration des fonctionnalités MMI dans le combiné d'instruments
- Affichage de la carte de navigation en modèle de terrain 3D sur l'écran couleur haute résolution
- Incluant recommandation de repos
- Possibilité d'affichage en mode "Dynamique", "Sport", "S Performance" ou "Classique".



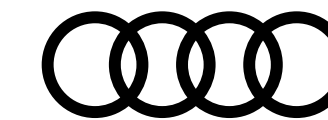

## Audi S5

Équipements disponibles pour  
**S5 Cabriolet**



### Audio, Navigation, Connectivité et Infodivertissement... suite

#### Audi phone box avec charge du téléphone par induction (standard Qi) [9ZE]

Compartiment spécifique avec induction situé dans la console centrale avant permettant d'y ranger le téléphone portable.

Avantages :

- Dispositif mains libres et commande vocale du téléphone
- Commande via le système MMI ou le volant multifonction
- Fonction de charge par induction (standard Qi)
- Support téléphone 170 × 87 mm dans l'accoudoir central à l'avant
- Le système mains libres est possible jusqu'à 2 téléphones portables connectés
- Antenne intérieure couplée pour connecter le téléphone portable à l'antenne extérieure, réduisant ainsi le rayonnement à l'intérieur du véhicule et permettant une meilleure qualité de réception ; compatibilité LTE

**Attention** : informations sur les téléphones portables compatibles auprès de votre partenaire Audi ou sur [www.audi.fr/telephone](http://www.audi.fr/telephone)

#### Navigation MMI plus avec MMI touch [7UG]

- Système de navigation avec écran couleur haute résolution de 10,1 pouces (1 540 × 720)
- Système d'information du conducteur avec écran couleur de 7 pouces avec au choix affichage de l'itinéraire sur la carte de navigation ou avec des flèches de direction
- Mise à jour des cartes à vie : téléchargement des données de navigation actuelles
- Affichage de cartes 3D comportant de nombreuses curiosités et modèles urbains
- Assistant de guidage personnel : surveillance, lorsque la fonction est activée, la situation du trafic sur les axes régulièrement empruntés, par ex. entre le domicile et le lieu de travail, et propose un trajet alternatif si le retard calculé est de 5 minutes min. pour l'itinéraire habituel
- Informations routières en ligne
- Recherche MMI : recherche de texte libre avec suggestions intelligentes de destination dès le début de la saisie
- MMI touch pour une commande rapide et intuitive
- Utilisation aisée de l'infotainment dans un langage naturel
- Informations routières détaillées : aperçu de cartes, choix d'itinéraires alternatifs, POI, indication des voies, sorties d'autoroute, zoom sur intersection, etc.
- Utilisation des données de navigation pour une conduite efficace et préventive, par ex. limites de vitesse et côtes
- Saisie jusqu'à 10 étapes intermédiaires
- Comprend l'ensemble de la gamme Navigation & Infotainment Audi connect
- Modèles 3D avancés des villes avec structure réaliste des bâtiments pour les villes sélectionnées
- Informations locales : affichage d'informations spécifiques au pays, par ex. limitations de vitesse en vigueur, vignette obligatoire etc. au passage de la frontière

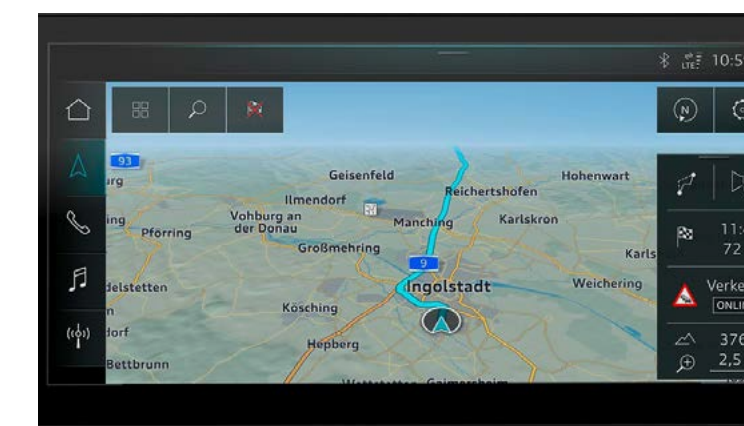

Navigation MMI plus avec MMI touch [7UG]



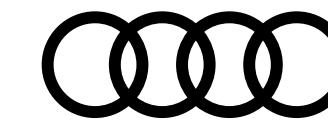

## Audi S5

Équipements disponibles pour  
**S5 Cabriolet**



### Audio, Navigation, Connectivité et Infodivertissement... suite

#### Réception radio numérique (DAB) [QV3]

Ajoute à l'offre de radios analogiques la réception de stations numériques selon le standard DAB, incluant DAB+ et DMB Audio

### Éclairage et visibilité

#### Détecteur de pluie et de luminosité [-]

#### Pack éclairage d'ambianceplus [QQ2]

3 profils de couleur prédéfinis ; un profil de couleur supplémentaire, interactif et personnalisé.

30 couleurs sont disponibles au choix pour un profil de couleur personnalisé. Les adaptations de teintes s'appliquent aux éclairages de contour et d'ambiance :

- Éclairage des seuils de portières arrière (blanc)
- Porte-boissons à l'avant (multicolore)
- Éclairage d'ambiance des portières avant/arrière (multicolore)
- Éclairage de contour des portières avant/arrière (multicolore)

#### Projecteurs Matrix LED et feux arrière à LED [PXC]

avec clignotants dynamiques

le pack comprend :

- Phares Matrix LED avec scénarios de lumière dynamiques et clignotants dynamiques
- Feux arrière à LED avec scénarios de lumière dynamiques et clignotants dynamiques

#### Rétroviseurs extérieurs réglables et escamotables électriquement [6XL]

jour/nuit automatique, dégivrants des deux côtés et buses de lave-glaces dégivrantes

#### Rétroviseur intérieur sans encadrement jour/nuit automatique [4L6]



Réception radio numérique (DAB) [QV3]



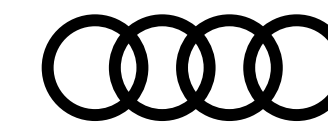

## Audi S5

Équipements disponibles pour  
**S5 Cabriolet**



### Sécurité passive du véhicule : protection des occupants

**Affichage du contrôle de la pression des pneus** [7K1]

**Airbags grand volume pour conducteur et passager avant** [-]

**Airbags latéraux à l'avant** [4X1]

**Ceintures de sécurité** [9P6]

Automatiques à trois points pour tous les sièges, contrôle de port de ceinture à l'avant

**Colonne de direction de sécurité** [QZ7]

Contient un système mécanique de déplacement avec fonction d'amortissement qui complète le potentiel de sécurité de la ceinture et de l'airbag

**Commande de désactivation de l'airbag passager avant** [4UF]

**Fixation pour sièges enfants ISOFIX et Top Tether** [3B3]

Pour les sièges extérieurs arrière : support normalisé pour une fixation pratique des sièges enfants ISOFIX ; incluant un point de fixation supplémentaire (Top Tether)

### Sécurité active du véhicule : système d'assistance à la conduite

**Antipatinage ASR** [-]

Pour une motricité optimale, empêche le patinage des roues motrices

**Audi pre sense city** [6K8]

Détecte les véhicules et les piétons à une vitesse inférieure à env. 85 km/h. Reconnaît les risques de collision, le système prévient le conducteur par un signal visuel, sonore et le cas échéant par un coup de frein et peut si nécessaire entamer une décélération maximale afin de réduire la vitesse ou éventuellement d'éviter la collision (dans les limites du système)



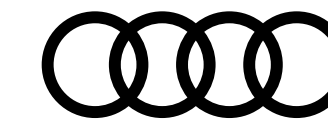

## Audi S5

Équipements disponibles pour  
**S5 Cabriolet**



### Sécurité active du véhicule : système d'assistance à la conduite... suite

**Blocage électronique de différentiel (EDS) [-]**

**Caméra multifonction [QK1]**

**Caméra de recul [KA2]**

**Contrôle électronique de stabilisation (ESC) [-]**

**Recommandation de repos [-]**

**Régulateur de vitesse [8T6]**

Maintient constante la vitesse souhaitée à partir d'env. 20 km/h dans la mesure où la puissance du moteur ou le frein moteur le permet ; commande par commodo séparé sous le volant ; affichage de la vitesse paramétrée sur le système d'information du conducteur

- Avec limiteur de vitesse réglable

### Équipements techniques

**Écrous de roues antivol [1PD]**

**Préparation pour crochet d'attelage [1D8]**

**Tire mobility system [1G8]**

compresseur et produit de colmatage en cas de crevaison

**Triangle de présignalisation [1T3]**

**Trousse de secours [1T3]**



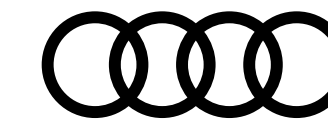

# Teintes extérieures

|   | Capote noire | Capote brune | Capote grise | Capote rouge | S line [WCE] | Avus [WCF] | S5      |
|---|--------------|--------------|--------------|--------------|--------------|------------|---------|
| <b>Teintes vernies</b>  |              |              |              |              |              |            |         |
| <b>Blanc Ibis</b>   | [T9PA]       | [T9PW]       | [T9SW]       | [T9SF]       | Gratuit      | Gratuit    | Gratuit |
| <b>Noir Brillant</b>  | [A2PA]       | [A2PW]       | [A2SW]       | [A2SF]       | -            | Gratuit    | -       |
| <b>Teintes métallisées</b>  |              |              |              |              |              |            |         |
| <b>Argent Fleuret</b>   | [L5PA]       | [L5PW]       | [L5SW]       | [L5SF]       | -            | 1 060 €    | -       |
| <b>Blanc Glacier</b>  | [2YPA]       | [2YPW]       | [2YSW]       | [2YSF]       | 1 060 €      | 1 060 €    | 1 060 € |
| <b>Bleu Navarre</b>   | [2DPA]       | [2DPW]       | [2DSW]       | [2DSF]       | 1 060 €      | 1 060 €    | 1 060 € |
| <b>Gris Manhattan</b>   | [H1PA]       | [H1PW]       | [H1SW]       | [H1SF]       | -            | 1 060 €    | -       |
| <b>Vert District</b><br><small>Attention : [M4PW] et [M4SF] non disponibles pour S5</small> | [M4PA]       | [M4PW]       | [M4SW]       | [M4SF]       | 1 060 €      | 1 060 €    | 1 060 € |
| <b>Noir Mythic</b>  | [0EPA]       | [0EPW]       | [0ESW]       | [0ESF]       | 1 060 €      | 1 060 €    | 1 060 € |
| <b>Gris Chronos</b>   | [Z7PA]       | [Z7PW]       | [Z7SW]       | [Z7SF]       | 1 060 €      | -          | -       |
| <b>Teinte nacrée</b>  |              |              |              |              |              |            |         |
| <b>Gris Daytona</b>   | [6YPA]       | [6YPW]       | [6YSW]       | [6YSF]       | 1 060 €      | -          | 1 060 € |
| <b>Teinte Audi Exclusive</b>  |              |              |              |              |              |            |         |
| <b>Peinture individuelle</b>  | [Q0PA]       | [Q0PW]       | [Q0SW]       | [Q0SF]       | 2 800 €      | 2 800 €    | 2 800 € |

## Teintes vernies



Blanc Ibis [T9T9]



Noir Brillant [A2A2]

## Teintes métallisées

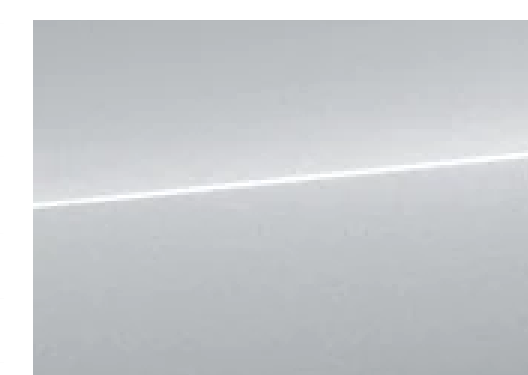

Argent Fleuret [L5L5]

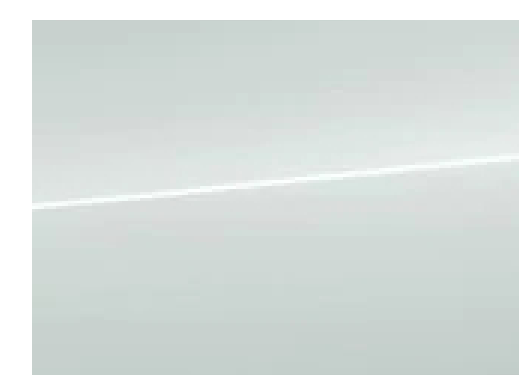

Blanc Glacier [2Y2Y]



Bleu Navarre [2D2D]



Gris Manhattan [H1H1]

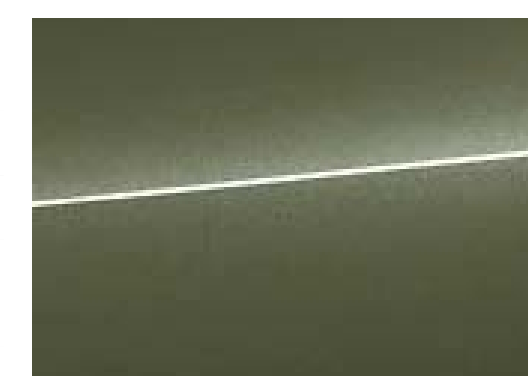

Vert District [M4M4]

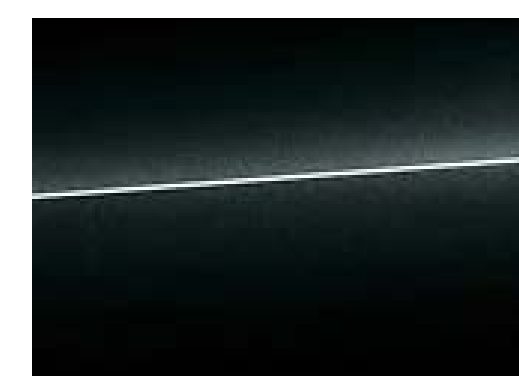

Noir Mythic [0E0E]

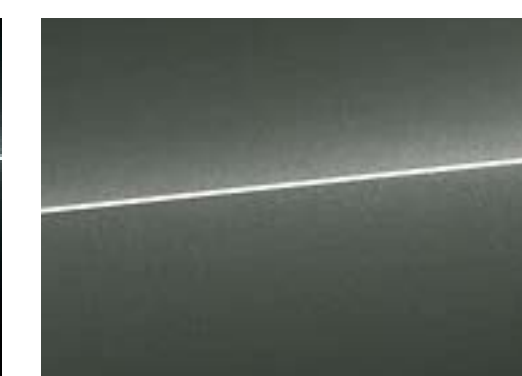

Gris Chronos [Z7Z7]

## Teinte nacrée

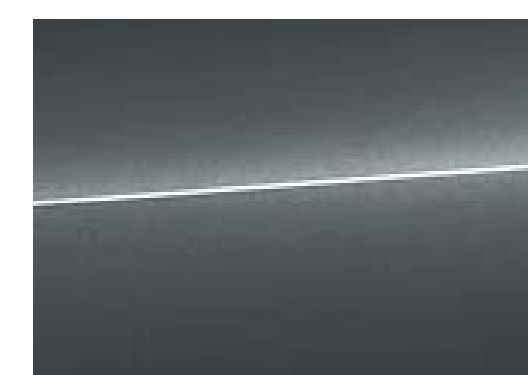

Gris Daytona [6Y6Y]



Capote noire



Capote brune



Capote grise



Capote rouge

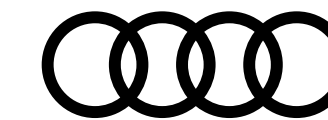

# Jantes

## 18"

### Jantes en aluminium coulé en style design à 5 branches doubles [C3G]

Dimension : 8,5] x 18"

Pneus : 245/40 R 18

### Jantes en aluminium coulé en style étoile à 5 branches doubles [V86]

Dimensions : 8,5] x 18"

Pneus 245/40 R 18

## 19"

### Jantes en aluminium coulé en style à 5 branches parallèles [V87]

Dimensions: 8,5] x 19"

Pneus : 255/35 R 19

### Jantes en aluminium coulé en style multibranches [V88]

gris contrasté, partiellement polies

Dimension : 8,5] x 19"

Pneus : 255/35 R 19

### Jantes en aluminium style 5 branches doubles finition titane mat [V89]

polies brillant

Dimension : 8,5] x 19"

Pneus : 255/35 R 19

### Jantes en aluminium coulé Audi Sport style à 10 branches en V [44U]

Dimension : 8,5] x 19"

Pneus : 255/35 R 19

|         | S line<br>[WCE] | Avus<br>[WCF] | S5 |
|---------|-----------------|---------------|----|
| Série   | -               | -             | -  |
| 200 €   | -               | -             | -  |
| 1 250 € | Gratuit         | -             | -  |
| 1 450 € | Gratuit         | -             | -  |
| 1 450 € | -               | -             | -  |
| 1 750 € | Série           | Gratuit       | -  |



18" style design à 5 branches doubles [C3G]



18" style étoile à 5 branches doubles [V86]



19" style à 5 branches parallèles [V87]



19" style multibranches [V88]



19" style 5 branches doubles [V89]



19" Audi Sport style à 10 branches en V [44U]

S : proposé en série, - : non proposé.

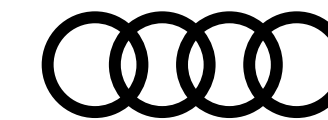

# Jantes

19" ... suite

## Jantes en aluminium coulé en style à 5 branches doubles en V [42D]

gris, contrastées, partiellement polies

Dimension : 8,5] x 19"

Pneus : 255/35 R 19

## Jantes en aluminium coulé Audi Sport en style pylône à 5 bras [44T]

en titane mat

Dimensions : 8,5] x 19"

Pneus : 255/35 R 19

## Jantes en aluminium coulé Audi Sport style étoile à 10 branches [44V]

tournées, brillant

Dimensions : 8,5 ] x 19"

Pneus: 255/35 R 19

## Jantes en aluminium coulé Audi Sport en style 5 bras doubles [42E]

en titane mat

Dimensions : 8,5] x 19"

Pneus : 255/35 R 19

## Jantes en aluminium moulé Audi Sport en style coupé à 5 bras [44Y]

finition brillant anthracite noir, tournées, brillantes

Dimensions : 8,5j x 19"

Pneus : 255/35 R 19

| S line<br>[WCE] | Avus<br>[WCF] | S5    |
|-----------------|---------------|-------|
| -               | -             | Série |
| -               | -             | 350 € |
| -               | -             | 500 € |
| -               | -             | 500 € |
| -               | -             | 700 € |



19" style 5 branches doubles en V [42D]



19" Audi Sport style pylône à 5 bras [44T]



19" Audi Sport style étoile 10 branches [44V]



19" Audi Sport style 5 bras doubles [42E]



19" Audi Sport style coupé à 5 bras [44Y]

S : proposé en série, - : non proposé.

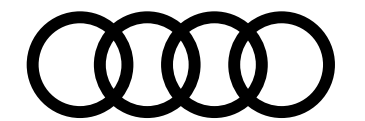

# Jantes

20"

## Jantes en aluminium coulé Audi Sport style rotor 5 branches [F27]

finition titane mat, polies, brillant

Dimensions : 9J x 20"

Pneus : 265/35 R 20

## Jantes en aluminium coulé Audi Sport style 5 branches en V en étoile [42H]

finition titane mat, polies, brillant

Dimensions : 9J x 20"

Pneus : 265/35 R 20

## Jantes en aluminium coulé Audi Sport en style polygone à 5 branches doubles [45Y]

noir, tournées, brillant

Dimensions : 9J x 20"

Pneus : 265/30 R 20

| S line<br>[WCE] | Avus<br>[WCF] | S5      |
|-----------------|---------------|---------|
| -               | -             | 1 250 € |
| -               | -             | 1 250 € |
| -               | -             | 1 250 € |



20" Audi Sport style rotor 5 branches [F27]



20" Audi Sport style 5 branches en V étoile [42H]



20" Audi Sport style polygone 5 branches doubles [45Y]

S : proposé en série, - : non proposé.

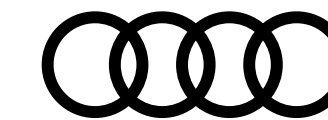

# Sièges

En fonction des finitions

## Sièges standards [Q1A]

- Partie centrale des sièges avant et des deux sièges extérieurs arrière ainsi que bourrelet latéral côté entrée conducteur en cuir
- Bourrelets latéraux des sièges, appuie-tête, accoudoir central et place centrale arrière en similicuir mono.pur 550

## Sièges avant Sport [Q1D]

Avec bourrelets latéraux enveloppants pour un meilleur maintien dans les virages ainsi que repose-cuisses réglable

## Sièges avant Sport "S" [Q4Q]

- Réglage électrique de la hauteur d'assise, du positionnement en longueur, de l'inclinaison de l'assise et du dossier, réglage manuel de la hauteur des ceintures de sécurité
- Bourrelets latéraux enveloppants pour un meilleur maintien dans les virages
- Repose-cuisses réglable
- Réglage pneumatique des bourrelets latéraux du dossier
- Appui lombaire pneumatique avec fonction massage
- Appuie-tête intégrés à l'avant
- Appuie-tête en L pour les 3 places arrière
- Estampillage S sur le dossier des sièges avant
- Avec piquage en losange

**Attention :** [8I6], [5ZF], [N3M] ou [N5V], [4A3] (de série) ou [PYE], et [3L5] ou [3L4]

## Sièges avant Sport ventilés [4D3]

- Ventilation active de la partie centrale de l'assise et du dossier des sièges conducteur et passager avant
- Réglable sur 3 niveaux directement sur la commande de climatisation ; protection contre le refroidissement par chauffage automatique des sièges.

Avec la ventilation de sièges, le cuir des sièges avant ventilés et des deux sièges extérieurs arrière non ventilés est perforé

**Attention :** Oblige [Q1D], [N1F], [3L5] ou [3L4/6XL], [4A3] (de série) ou [PYE] et [9K1]. Interdit [8I6]

| S line<br>[WCE] | Avus<br>[WCF] | S5      |
|-----------------|---------------|---------|
| —               | Série         | —       |
| S               | 460 €         | S       |
| 1 150 €         | —             | 1 150 € |
| —               | 700 €         | —       |



Sièges standards [Q1A]



Sièges Sport [Q1D]



Sièges Sport "S" [Q4Q]



S : proposé en série, — : non proposé.

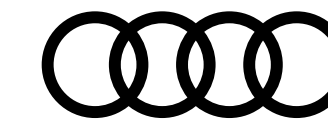

# Selleries

En fonction des finitions

| Coloris intérieur              |                          |             |                                |                                       | S line<br>[WCE] | Avus<br>[WCF] | S5 |
|--------------------------------|--------------------------|-------------|--------------------------------|---------------------------------------|-----------------|---------------|----|
| Code<br>intérieur              | Assise<br>centrale/côtés | Surpiqûres  | Tableau<br>de bord<br>haut/bas | Tapis - Moquette<br>/ciel de pavillon |                 |               |    |
| <b>Sièges Standards [Q1A]</b>  |                          |             |                                |                                       |                 |               |    |
| <b>Cuir / Similicuir [N1F]</b> |                          |             |                                |                                       |                 |               |    |
| YS                             | Noir/Noir                | Gris Roche  | Noir/Noir                      | Noir/Gris Titane                      | —               | Au choix      | —  |
| MZ                             | Noir/Noir                | Gris Roche  | Noir/Noir                      | Noir/Noir                             | —               |               | —  |
| EM                             | Gris Roche/Gris Roche    | Gris Granit | Noir/Gris Roche                | Noir/Gris Titane                      | —               |               | —  |
| DL                             | Gris Roche/Gris Roche    | Gris Granit | Noir/Gris Roche                | Noir/Noir                             | —               |               | —  |
| BG                             | Brun Okapi/Brun Okapi    | Gris Granit | Noir/Noir                      | Noir/Gris Titane                      | —               |               | —  |
| HM                             | Brun Okapi/Brun Okapi    | Gris Granit | Noir/Noir                      | Noir/Noir                             | —               |               | —  |
| EP                             | Beige Atlas/Beige Atlas  | Gris Granit | Noir/Beige Atlas               | Noir/Beige Atlas                      | —               |               | —  |
| FB                             | Beige Atlas/Beige Atlas  | Gris Granit | Noir/Beige Atlas               | Noir/Noir                             | —               |               | —  |
| <b>Sièges Sport [Q1D]</b>      |                          |             |                                |                                       |                 |               |    |
| <b>Cuir / Similicuir [N1F]</b> |                          |             |                                |                                       |                 |               |    |
| YS                             | Noir/Noir                | Gris Roche  | Noir/Noir                      | Noir/Gris Titane                      | —               | Au choix      | —  |
| MZ                             | Noir/Noir                | Gris Roche  | Noir/Noir                      | Noir/Noir                             | —               |               | —  |
| EM                             | Gris Roche/Gris Roche    | Gris Granit | Noir/Gris Roche                | Noir/Gris Titane                      | —               |               | —  |
| DL                             | Gris Roche/Gris Roche    | Gris Granit | Noir/Gris Roche                | Noir/Noir                             | —               |               | —  |
| BG                             | Brun Okapi/Brun Okapi    | Gris Granit | Noir/Noir                      | Noir/Gris Titane                      | —               |               | —  |
| HM                             | Brun Okapi/Brun Okapi    | Gris Granit | Noir/Noir                      | Noir/Noir                             | —               |               | —  |
| EP                             | Beige Atlas/Beige Atlas  | Gris Granit | Noir/Beige Atlas               | Noir/Beige Atlas                      | —               |               | —  |
| FB                             | Beige Atlas/Beige Atlas  | Gris Granit | Noir/Beige Atlas               | Noir/Noir                             | —               |               | —  |

## Sièges Standards [Q1A]



[N1F] - YS



[N1F] - EM



[N1F] - BG



[N1F] - EP

## Sièges Sport [Q1D]



[N1F] - YS



[N1F] - EM



[N1F] - BG



[N1F] - EP

S : proposé en série, — : non proposé.

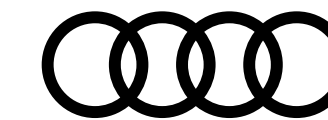

# Selleries

En fonction des finitions

| Coloris intérieur  |                          |             |                                |                                       | S line<br>[WCE] | Avus<br>[WCF] | S5       |
|--|--------------------------|-------------|--------------------------------|---------------------------------------|-----------------|---------------|----------|
| Code<br>intérieur  | Assise<br>centrale/côtés | Surpiqûres  | Tableau<br>de bord<br>haut/bas | Tapis - Moquette<br>/ciel de pavillon |                 |               |          |
| <b>Sièges Sport [Q1D]... suite</b>   |                          |             |                                |                                       |                 |               |          |
| <b>Microfibre Dinamica® / Cuir combinés [N5]</b>   |                          |             |                                |                                       |                 |               |          |
| YM   | Noir/Noir                | -           | Noir/Noir                      | Noir/Gris Titane                      | -               | 300 €         | -        |
| JN   | Noir/Noir                | -           | Noir/Noir                      | Noir/Noir                             | -               | 300 €         | -        |
| EA   | Gris Roche/Gris Roche    | -           | Noir/Gris Roche                | Noir/Gris Titane                      | -               | 300 €         | -        |
| EQ   | Gris Roche/Gris Roche    | -           | Noir/Gris Roche                | Noir/Noir                             | -               | 300 €         | -        |
| <b>Microfibre Dinamica® Fréquence / Cuir combinés [N5K]</b>                                      |                          |             |                                |                                       |                 |               |          |
| EI   | Noir/Noir                | Gris Roche  | Noir/Noir                      | Noir/Noir                             | Au choix        | -             | Au choix |
| OQ   | Gris Rotor/Gris Rotor    | Anthracite  | Noir/Noir                      | Noir/Noir                             | -               | -             | -        |
| <b>Cuir Nappa Fin avec logo 'S' [N3M] dans le dossier des sièges avant</b>                       |                          |             |                                |                                       |                 |               |          |
| EI   | Noir/Noir                | Gris Roche  | Noir/Noir                      | Noir/Noir                             | 1 120 €         | -             | -        |
| OQ   | Gris Rotor/Gris Rotor    | Anthracite  | Noir/Noir                      | Noir/Noir                             | 1 120 €         | -             | -        |
| <b>Sièges Sport "S" [Q4Q]</b>  |                          |             |                                |                                       |                 |               |          |
| <b>Microfibre Dinamica® / Cuir combinés [N5V] avec logo 'S' dans le dossier des sièges avant</b> |                          |             |                                |                                       |                 |               |          |
| EI   | Noir/Noir                | Gris Roche  | Noir/Noir                      | Noir/Noir                             | Gratuit         | -             | 610 €    |
| OQ   | Gris Rotor/Gris Rotor    | Anthracite  | Noir/Noir                      | Noir/Noir                             | Gratuit         | -             | 610 €    |
| <b>Cuir Nappa Fin avec logo 'S' [N3M] dans le dossier des sièges avant</b>                       |                          |             |                                |                                       |                 |               |          |
| EI   | Noir/Noir                | Gris Roche  | Noir/Noir                      | Noir/Noir                             | 1 120 €         | -             | 1 750 €  |
| OQ   | Gris Rotor/Gris Rotor    | Anthracite  | Noir/Noir                      | Noir/Noir                             | 1 120 €         | -             | 1 750 €  |
| AU   | Rouge Magma/ Rouge Magma | Gris Granit | Noir/Noir                      | Noir/Noir                             | -               | -             | 1 750 €  |

## Sièges Sport [Q1D]



[N5] - YM

[N5] - EA

[N5K] - EI



[N5K] - OQ

[N3M] - EI

[N3M] - OQ

## Sièges Sport "S" [Q4Q]



[N5V] - EI

[N5V] - OQ

[N3M] - EI

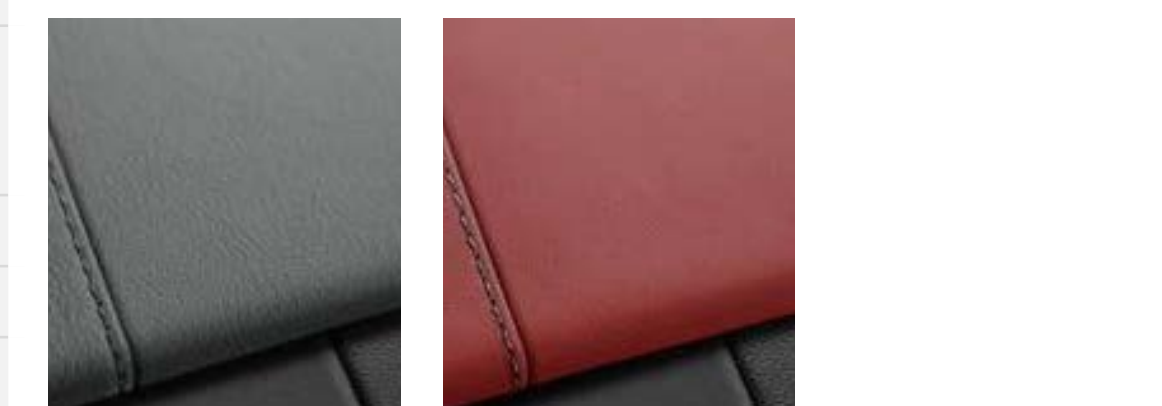

[N3M] - OQ

[N3M] - AU

S : proposé en série, - : non proposé.

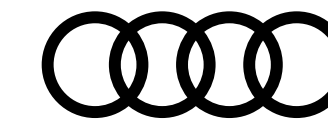

# Volants

En fonction des finitions

## Volants en cuir multifonction

### Volant en cuir style 3 branches avec multifonction plus [1XW]

- Avec volant et pommeau de sélecteur de vitesses gainés de cuir de couleur assortie à celle choisie pour la partie supérieure du tableau de bord.
- Réglable manuellement en hauteur et en profondeur.
- Équipé de 12 touches multifonctions pour permettre une commande confortable des nombreux contenus Infotainment de série et en option.
- Avec palettes de changement de vitesses pour passer les vitesses en mode manuel sur les boîtes automatiques

### Volant Sport contour en cuir style 3 branches, aplati en bas, avec multifonction plus [2PF]

- Avec volant et pommeau de sélecteur de vitesses gainés de cuir de couleur assortie à celle choisie pour la partie supérieure du tableau de bord.
  - Réglable manuellement en hauteur et en profondeur.
  - Équipé de 12 touches multifonctions pour permettre une commande confortable des nombreux contenus Infotainment de série et en option.
  - Avec palettes de changement de vitesses pour passer les vitesses en mode manuel sur les boîtes automatiques
- Sur le modèle S line avec emblème S et surpiqûres contrastées spécifiques S

**Attention :** Non compatible avec le Pack Assistance Route [PYR]

### Volant chauffant en cuir style 3 branches avec multifonction plus [1XP]

- Avec volant et pommeau de sélecteur de vitesses gainés de cuir de couleur assortie à celle choisie pour la partie supérieure du tableau de bord.
  - Réglable manuellement en hauteur et en profondeur.
  - Équipé de 12 touches multifonctions pour permettre une commande confortable des nombreux contenus Infotainment de série et en option.
  - La jante de volant est chauffante.
  - Avec palettes de changement de vitesses pour passer les vitesses en mode manuel sur les boîtes automatiques
- Disponible uniquement avec le Pack Assistance Route [PYR] sur S line [WCE] (gratuit)

| S line<br>[WCE] | Avus<br>[WCF] | S5      |
|-----------------|---------------|---------|
| —               | S             | —       |
| S               | —             | S       |
| 390 €           | 390 €         | Gratuit |



Volant cuir multifonction plus [1XW]



Volant Sport cuir multifonction plus [2PF]



Volant chauffant cuir multifonction plus [1XP]

S : proposé en série, — : non proposé.

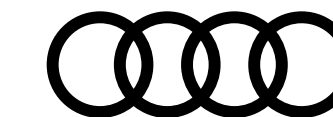

# Inserts décoratifs

## Applications décoratives\*

### Noyer Brun [5MP]

Attention : Incompatible avec [WK8]

### Aluminium Ellipse Gris [5TD]

Attention : Oblige [WK8] : Pack intérieur design selection

### Aluminium brossé mat [5TG]

### Bois de chêne gris nature [7TL]

### Piano laqué noir Audi exclusive [5TL]

### Carbone Atlas [5MK]

### Bois Audi exclusive [YTA/S3G]

(disponibles en chêne sépia et myrte veinée brun muscade)

Attention : Oblige l'ajout de l'application Piano laqué noir [5TL]

| S line<br>[WCE] | Avus<br>[WCF] | S5      |
|-----------------|---------------|---------|
| —               | Gratuit       | —       |
| —               | Gratuit       | —       |
| S               | —             | S       |
| 260 €           | S             | —       |
| 260 €           | Gratuit       | 260 €   |
| —               | —             | 570 €   |
| 1 000 €         | 750 €         | 1 300 € |



Noyer Brun [5MP]



Aluminium Ellipse Gris [5TD]



Aluminium brossé mat [5TG]



Bois de chêne gris nature [7TL]



Piano laqué noir Audi exclusive [5TL]



Carbone Atlas [5MK]

\*Sur tableau de bord, contre-portes, console centrale.

S : proposé en série, — : non proposé.

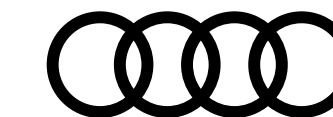

# Pack Audi Design Selection [WK8]

## Contenu du pack [WK8]

- Éléments de l'habitacle en similicuir [7HB]
- Enjoliveurs de seuil de porte avec inserts en aluminium à l'avant, éclairés [VT4]
- Pack Éclairage d'ambiance [QQ2]
- Volant 3 branches multifonction plus en cuir [1XW]
- Combinaison cuir/similicuir mono.pur 550 [N1F]
- Aluminium Ellipse Gris [7HB]

## Applications décoratives disponibles avec le Pack Audi design selection

Aluminium Ellipse Gris [5TD]

Bois de chêne gris nature [7TL]

Piano laqué noir Audi exclusive [5TL]

Avus  
[WCF]

360 €

Gratuit

Gratuit

Gratuit



Aluminium Ellipse Gris [5TD]



Bois de chêne gris nature [7TL]



Piano laqué noir Audi exclusive [5TL]

S : proposé en série, — : non proposé.

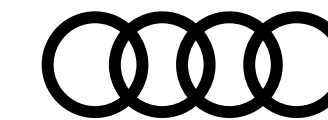

# Pack Audi Design Selection <sup>[WK8]</sup>

Sièges et selleries disponibles

**Avus**  
[WCF]

## Coloris intérieur

| Code<br>interieur              | Assise<br>centrale/côtés      | Surpiqûres  | Tableau<br>de bord<br>haut/bas | Tapis - Moquette<br>/ciel de pavillon |          |
|--------------------------------|-------------------------------|-------------|--------------------------------|---------------------------------------|----------|
| <b>Sièges standards</b> [Q1A]  |                               |             |                                |                                       |          |
| <b>Cuir / Similicuir</b> [N1F] |                               |             |                                |                                       |          |
| <b>YS</b>                      | Noir/Noir                     | Gris Roche  | Noir/Noir                      | Noir/Gris Titane                      | Au choix |
| <b>EM</b>                      | Gris Roche/Gris Roche         | Gris Granit | Noir/Gris Roche                | Noir/Gris Titane                      |          |
| <b>BG</b>                      | Brun Okapi/Brun Okapi         | Gris Granit | Noir/Noir                      | Noir/Gris Titane                      |          |
| <b>EP</b>                      | Beige Atlas/Beige Atlas       | Gris Granit | Noir/Beige Atlas               | Noir/Beige Atlas                      |          |
| <b>Sièges Sport</b> [Q1D]      |                               |             |                                |                                       |          |
| <b>Cuir / Similicuir</b> [N1F] |                               |             |                                |                                       |          |
| <b>YS</b>                      | Noir/Noir                     | Gris Roche  | Noir/Noir                      | Noir/Gris Titane                      | Au choix |
| <b>EM</b>                      | Gris Roche/Gris Roche         | Gris Granit | Noir/Gris Roche                | Noir/Gris Titane                      |          |
| <b>BG</b>                      | Brun Okapi/Brun Okapi         | Gris Granit | Noir/Noir                      | Noir/Gris Titane                      |          |
| <b>EP</b>                      | Beige Atlas/Beige Atlas       | Gris Granit | Noir/Beige Atlas               | Noir/Beige Atlas                      |          |
| <b>BD</b>                      | Gris Manganèse/Gris Manganèse | Gris Roche  | Noir/Noir                      | Noir/Noir                             | 1 410 €  |
| <b>BE</b>                      | Gris Manganèse/Gris Manganèse | Gris Roche  | Noir/Noir                      | Noir/Gris Titane                      | 1 410 €  |
| <b>AF</b>                      | Brun Cèdre/Brun Cèdre         | Gris Granit | Noir/Noir                      | Noir/Noir                             | 1 410 €  |
| <b>AG</b>                      | Brun Cèdre/Brun Cèdre         | Gris Granit | Noir/Noir                      | Noir/Gris Titane                      | 1 410 €  |

**Cuir Nappa Fin avec logo 'S'** [N3Q]

dans le dossier des sièges avant

S : proposé en série, — : non proposé.

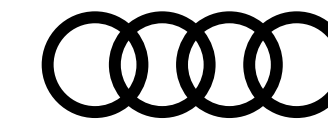

# Options

|   | S line<br>[WCE] | Avus<br>[WCF] | S5      |
|---|-----------------|---------------|---------|
| <b>Châssis, transmission et suspensions</b>   |                 |               |         |
| <b>Châssis Sport</b> [1BE]<br>Rabaissement de 23 mm sur A5 Cabriolet et de 20 mm sur S5 Cabriolet, et avec suspension et amortissement plus fermes pour un contact plus direct avec la route et un comportement plus sportif<br>Amortisseurs et ressorts hélicoïdaux sur les essieux avant et arrière<br>- Avec essieu avant allégé à 5 bras, barre stabilisatrice ; support d'essieu avant solidaire de la carrosserie<br>- Avec essieu arrière allégé à 5 bras avec suspension à roues indépendantes, barre stabilisatrice, support d'essieu à réglage élastique à l'arrière  | S               | 420 €         | S       |
| <b>Châssis Sport S avec amortissement piloté</b> [2MV]<br>Châssis avec amortissement piloté sur la base du châssis Sport S pour une expérience de conduite spécifique S<br>- Dynamique de conduite très élevée avec un bon confort de conduite<br>- Adaptation des amortisseurs aux différentes situations de conduite réglable électroniquement<br>- La caractéristique dynamique ou axée sur le confort de l'amortissement piloté peut être réglée via l'Audi drive select<br>- Avec essieu avant allégé à 5 bras, barre stabilisatrice ; support d'essieu avant solidaire de la carrosserie<br>- Avec essieu arrière allégé à 5 bras avec suspension à roues indépendantes, barre stabilisatrice, support d'essieu à réglage élastique à l'arrière | —               | —             | 1 200 € |
| <b>Châssis confort avec amortissement piloté</b> [1BL]<br>Rabaissement de 10 mm ; confort de conduite nettement supérieur avec une bonne dynamique de conduite<br>Adaptation des amortisseurs aux différentes situations de conduite réglable électroniquement ; la caractéristique dynamique ou axée sur le confort de l'amortissement piloté peut être réglée via l'Audi drive select<br>Amortisseurs adaptatifs et ressorts hélicoïdaux sur les essieux avant et arrière<br>- Avec essieu avant allégé à 5 bras, barre stabilisatrice ; support d'essieu avant solidaire de la carrosserie<br>- Avec essieu arrière allégé à 5 bras avec suspension à roues indépendantes, barre stabilisatrice, support d'essieu à réglage élastique à l'arrière  | 860 €           | 1 280 €       | —       |
| <b>Système quattro avec différentiel Sport</b> [GH2]<br>- Transmission intégrale permanente avec différentiel central autobloquant et différentiel Sport sur l'essieu arrière<br>- Calcul permanent de la répartition des couples d'entraînement pour une dynamique de conduite optimale<br>- Répartition active et variable de la puissance entre les roues arrière de manière active et variable notamment dans les phases de braquage ou d'accélération en virage<br>- Amélioration de la motricité et du comportement routier de la voiture en courbe   | —               | —             | 1 650 € |

S : proposé en série, — : non proposé.

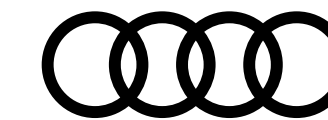

# Options

|   | S line<br>[WCE] | Avus<br>[WCF] | S5      |
|---|-----------------|---------------|---------|
| <b>Design extérieur</b>   |                 |               |         |
| <b>Étriers de frein laqués rouge</b> [PC2]<br>Peinture rouge des étriers avant et arrière avec inscription S à l'avant<br>Disponible uniquement pour les motorisations 45 TFSI, 40 TDI  | 410 €           | 410 €         | 410 €   |
| <b>Suppression de l'inscription de la puissance/technologie</b> [2Z7]   | Gratuit         | Gratuit       | —       |
| <b>Suppression de l'identification du modèle et de l'inscription de la puissance/technologie</b> [2Z0]  | Gratuit         | Gratuit       | Gratuit |
| <b>Design intérieur</b>   |                 |               |         |
| <b>Éléments de l'habitacle en similicuir</b> [7HB]<br>Partie inférieure de la console centrale (repose-genoux) et accoudoirs de portières en similicuir   | 350 €           | Série         | —       |
| <b>Pack Audi design selection</b> [WK8]   | —               | 360 €         | —       |
| <b>Sellerie Combinaison cuir/similicuir mono.pur 550</b> [N1F]<br>pour sièges normaux et sièges Sport :<br>- Partie centrale des sièges avant et des deux sièges extérieurs arrière ainsi que bourrelet latéral côté entrée conducteur en cuir<br>- Bourrelets latéraux des sièges, appuie-tête, accoudoir central et place centrale arrière en similicuir mono.pur 550<br>- Sièges dans les couleurs noir, Brun Okapi, Gris Roche ou Beige Atlas | —               | Série         | —       |
| <b>Sellerie Microfibre Dinamica® / cuir combinés</b> [N5]<br>pour sièges Sport à l'avant :<br>- Partie centrale des sièges avant et des deux sièges extérieurs arrière en Microfibre Dinamica® noir ou Gris Roche<br>- Bourrelets latéraux des sièges, partie centrale des appuie-tête, place centrale arrière en cuir noir ou Gris Roche<br><b>Attention</b> : Oblige [Q1D] et [4A3] (de série) ou [PYE]   | —               | 300 €         | —       |

S : proposé en série, — : non proposé.

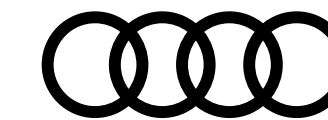

# Options

## Design intérieur... suite

### Sellerie Microfibre Dinamica® Fréquence / cuir combinés [N5K]

Pour sièges Sport :

- Partie centrale des sièges en Microfibre Dinamica® Fréquence noir ou Gris Rotor
- Bourrelets latéraux des sièges et partie centrale des appuie-tête en cuir noir ou Gris Rotor avec surpiqûres contrastées
- Avec estampillage S sur le dossier des sièges avant

**Attention** : Oblige [Q1D] et [4A3] (de série) ou [PYE]

### Sellerie cuir Nappa fin avec logo 'S' dans le dossier des sièges avant [N3M]

Pour sièges Sport et sièges Sport S à l'avant :

- Partie centrale des sièges, bourrelets latéraux des sièges, partie centrale des appuie-tête en cuir Nappa fin noir ou Gris Rotor

Pour les sièges Sport S sur le modèle S

- Avec surpiqûres contrastées
- Avec estampillage S sur le dossier des sièges avant

**Attention** : Oblige [Q1D] ou [Q4Q] et [4A3] (de série) ou [PYE]

### Sellerie Microfibre Dinamica® / cuir combinés avec logo 'S' dans le dossier des sièges avant [N5V]

Pour sièges Sport S à l'avant :

- Partie centrale des sièges, bourrelets latéraux des sièges, partie centrale des appuie-tête en cuir noir ou Gris Rotor

**Attention** : Oblige [Q4Q]

### Sellerie cuir Nappa fin (Audi design selection) [N3Q]

Pour sièges Sport :

- Partie centrale des sièges, bourrelets latéraux des sièges, partie centrale des appuie-tête et accoudoir central en cuir Gris Manganèse ou Brun Cèdre
- Avec surpiqûres contrastées

**Attention** : Oblige la prise de l'option Audi design selection [WK8]. Oblige [Q1D] et [4A3] (de série) ou [PYE]

|  | S line<br>[WCE] | Avus<br>[WCF] | S5      |
|--|-----------------|---------------|---------|
| Sellerie Microfibre Dinamica® Fréquence / cuir combinés [N5K]                                      | S               | —             | S       |
| Sellerie cuir Nappa fin avec logo 'S' dans le dossier des sièges avant [N3M]                       | 1 120 €         | —             | 1 750 € |
| Sellerie Microfibre Dinamica® / cuir combinés avec logo 'S' dans le dossier des sièges avant [N5V] | Gratuit         | —             | 610 €   |
| Sellerie cuir Nappa fin (Audi design selection) [N3Q]  | —               | 1 410 €       | —       |

S : proposé en série, — : non proposé.

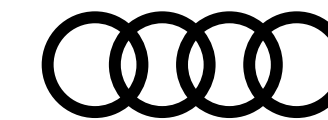

# Options

|   | S line<br>[WCE] | Avus<br>[WCF] | S5      |
|---|-----------------|---------------|---------|
| <b>Design intérieur... suite</b><br><hr/> <b>Éléments en cuir étendu Audi exclusive [YSI/S3G]</b><br>accoudoirs dans les contre-portes et repose-genoux sur la console centrale revêtus de cuir Nappa fin Audi exclusive.<br>Couleurs du cuir et des surpiqûres au choix parmi l'offre de couleurs Audi exclusive.<br><b>Attention :</b> Oblige [7HB] sur la finition S line [WCE]  | 1 250 €         | 1 250 €       | —       |
| <b>Éléments de commandes en cuir Audi exclusive [YVU/S3G]</b><br>couronne de volant, pommeau et soufflet de levier/sélecteur de vitesses.<br>Couleurs du cuir et des surpiqûres au choix parmi l'offre de couleurs Audi exclusive (surpiqûres spécifiques Audi exclusive sur la couronne de volant)<br><b>Attention :</b> En présence du pack [PYR], oblige la prise de l'option [1XP]  | 1 000 €         | —             | 1 000 € |
| <b>Éléments de commandes en cuir / Alcantara Audi exclusive [YVQ/S3G]</b><br>couronne de volant en Alcantara sur les parties latérales et en cuir sur les parties haute et basse, pommeau de levier/sélecteur de vitesses en Alcantara noir et soufflet de levier/sélecteur de vitesses en cuir Audi exclusive.<br>Couleurs du cuir et des surpiqûres au choix parmi l'offre de couleurs Audi exclusive, Alcantara en noir (surpiqûres spécifiques Audi exclusive sur la couronne de volant)<br><b>Attention :</b> En présence du pack [PYR], oblige la prise de l'option [1XP] | 1 200 €         | —             | 1 200 € |
| <b>Tapis de sol Audi exclusive noir [YSR/S3G]</b><br>Couleurs du passepoil, du liseré et des surpiqûres au choix parmi l'offre de couleurs Audi exclusive<br><b>Attention :</b> En présence du pack [PYR], oblige la prise de l'option [1XP]  | 500 €           | 500 €         | 500 €   |
| <b>Confort et vie à bord</b><br><hr/> <b>Alarme antivol [PG2]</b><br>surveillance des portières, du capot avant et du coffre incluant une protection volumétrique de l'habitacle désactivable par ultrasons, protection antiremorquage par capteur d'angle d'inclinaison et alarme sonore indépendante de la tension de bord. Inclut la fonction safelock : empêche l'ouverture des portes de l'intérieur dès que le véhicule a été verrouillé à l'aide de la clé   | 600 €           | —             | —       |
| <b>Clé confort (keyless entry) sans safelock [PGE]</b><br>- Accès et démarrage du véhicule mains libres (keyless access)<br>- Déverrouillage du hayon via la touche "coffre" de la télécommande<br>- Inclut le déverrouillage du coffre par capteur à l'aide du pied  | 720 €           | S             | S       |

S : proposé en série, — : non proposé.

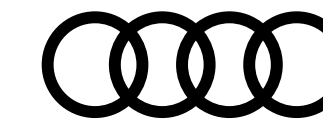

# Options

## Confort et vie à bord... suite

### Clé confort + Alarme antivol avec fonction safelock [PGD]

### Commande d'ouverture de porte de garage (HomeLink) [VC2]

Télécommande programmable intégrée pour portes de garage et portails avec commande à distance ainsi que systèmes de sécurité et installations d'éclairage à télécommande radio.

Précisions et liste de compatibilités sur le site [www.eurohomelink.com](http://www.eurohomelink.com)

### Clé Audi connect (smartkey) [2F1]

Votre smartphone se transforme en clé numérique pour votre véhicule.

Permet de gérer les fonctionnalités suivantes :

- Verrouillage/déverrouillage du véhicule : en positionnant le téléphone à proximité de la poignée de portière
- Démarrage du moteur : en plaçant l'appareil Android sur le support universel pour téléphone portable situé sur l'accoudoir central à l'avant
- La clé Audi connect fonctionne avec la technologie Near Field Communication (NFC)
- Possibilité d'attribuer jusqu'à 5 clés numériques différentes via l'application myAudi
- Comprend une carte compatible NFC

**Attention :** Oblige un compte myAudi activé avec un utilisateur principal authentifié. Seulement compatible avec téléphones Android équipés de la technologie NFC (smartphones Android) + installation de l'application gratuite "myAudi" disponible en téléchargement. Seulement compatible avec une clé confort [PGE] / [PGD]

### Chauffage de nuque [9K1]

Réglable sur 3 niveaux, aérations sur le dossier du siège avant.

**Attention :** Oblige les sièges Sport à l'avant [Q1D] sur la finition Avus [WCF] et interdit les sièges Sport S [Q4Q] sur S line [WCE]

### Sièges avant réglables électriquement [3L5]

Avec réglage électrique de la hauteur d'assise, du positionnement en longueur, de l'inclinaison de l'assise et du dossier

### Sièges avant réglables électriquement [3L4/6XL]

avec fonction mémoire pour le siège conducteur + rétroviseurs extérieurs réglables et escamotables électriquement, jour/nuit automatique, dégivrants des deux côtés et buses de lave-glaces dégivrantes ; 2 combinaisons de réglages mémorisables.

**Attention :** Oblige [QQ1] ou [QQ2] et [6XL]

|   | S line<br>[WCE] | Avus<br>[WCF] | S5    |
|---|-----------------|---------------|-------|
| Clé confort + Alarme antivol avec fonction safelock [PGD]   | 1 310 €         | 600 €         | 600 € |
| Commande d'ouverture de porte de garage (HomeLink) [VC2]<br>Télécommande programmable intégrée pour portes de garage et portails avec commande à distance ainsi que systèmes de sécurité et installations d'éclairage à télécommande radio.<br>Précisions et liste de compatibilités sur le site <a href="http://www.eurohomelink.com">www.eurohomelink.com</a>   | 300 €           | 300 €         | 300 € |
| Clé Audi connect (smartkey) [2F1]<br>Votre smartphone se transforme en clé numérique pour votre véhicule.<br>Permet de gérer les fonctionnalités suivantes :<br>- Verrouillage/déverrouillage du véhicule : en positionnant le téléphone à proximité de la poignée de portière<br>- Démarrage du moteur : en plaçant l'appareil Android sur le support universel pour téléphone portable situé sur l'accoudoir central à l'avant<br>- La clé Audi connect fonctionne avec la technologie Near Field Communication (NFC)<br>- Possibilité d'attribuer jusqu'à 5 clés numériques différentes via l'application myAudi<br>- Comprend une carte compatible NFC<br><b>Attention :</b> Oblige un compte myAudi activé avec un utilisateur principal authentifié. Seulement compatible avec téléphones Android équipés de la technologie NFC (smartphones Android) + installation de l'application gratuite "myAudi" disponible en téléchargement. Seulement compatible avec une clé confort [PGE] / [PGD] | 150 €           | 150 €         | 150 € |
| Chauffage de nuque [9K1]<br>Réglable sur 3 niveaux, aérations sur le dossier du siège avant.<br><b>Attention :</b> Oblige les sièges Sport à l'avant [Q1D] sur la finition Avus [WCF] et interdit les sièges Sport S [Q4Q] sur S line [WCE]   | 570 €           | 570 €         | 570 € |
| Sièges avant réglables électriquement [3L5]<br>Avec réglage électrique de la hauteur d'assise, du positionnement en longueur, de l'inclinaison de l'assise et du dossier  | 950 €           | S             | —     |
| Sièges avant réglables électriquement [3L4/6XL]<br>avec fonction mémoire pour le siège conducteur + rétroviseurs extérieurs réglables et escamotables électriquement, jour/nuit automatique, dégivrants des deux côtés et buses de lave-glaces dégivrantes ; 2 combinaisons de réglages mémorisables.<br><b>Attention :</b> Oblige [QQ1] ou [QQ2] et [6XL]  | 1 210 €         | 260 €         | S     |

S : proposé en série, — : non proposé.

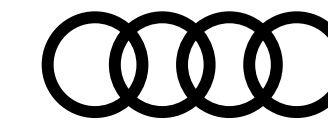

# Options

|  | S line<br>[WCE] | Avus<br>[WCF] | S5      |
|--|-----------------|---------------|---------|
| <b>Confort et vie à bord... suite</b>  |                 |               |         |
| <b>Pack hiver, comprend</b> [PYE]<br>- Sièges avant et arrière chauffants :<br>- Chauffe la partie centrale des assises et des dossiers ; ainsi que les bourrelets latéraux avec sellerie en cuir et sièges Sport ou sièges Sport S<br>- Réglage séparé sur 3 positions côtés conducteur et passager avant via la touche de sélection directe sur la commande de la climatisation<br>- Réglage séparé en plus sur 3 positions pour les sièges extérieurs arrière<br>- Volant chauffant en cuir style 3 branches avec multifonction plus  | —               | —             | 650 €   |
| <b>Sièges avant avec fonction massage</b> [8I6]<br>Garantit un maintien presque optimal au niveau des vertèbres lombaires par une ventilation et une évacuation d'air ciblées au moyen de 3 poches de gonflage. 3 programmes différents (vagues, étirements, malaxage) avec 3 intensités, réglage via le bouton multifonction sur le siège et le MMI.<br><b>Attention</b> : Oblige [Q1D] ou [Q4Q]  | 600 €           | 600 €         | 600 €   |
| <b>Sièges Sport à l'avant</b> [Q1D]<br>Avec bourrelets latéraux enveloppants pour un meilleur maintien dans les virages ainsi que repose-cuisses réglable  | S               | 460 €         | S       |
| <b>Sièges Sport S à l'avant</b> [Q4Q]<br>- Réglage électrique de la hauteur d'assise, du positionnement en longueur, de l'inclinaison de l'assise et du dossier, réglage manuel de la hauteur des ceintures de sécurité<br>- Bourrelets latéraux enveloppants pour un meilleur maintien dans les virages<br>- Repose-cuisses réglable<br>- Réglage pneumatique des bourrelets latéraux du dossier<br>- Appui lombaire pneumatique avec fonction massage<br>- Appuie-tête intégrés à l'avant<br>- Appuie-tête en L pour les 3 places arrière<br>- Estampillage S sur le dossier des sièges avant<br>- Avec piquage en losange<br><b>Attention</b> : Oblige [8I6], [5ZF], [N3M] ou [N5V], [4A3] (de série) ou [PYE], et [3L5] ou [3L4] | 1 150 €         | —             | 1 150 € |
| <b>Sièges Sport ventilés à l'avant</b> [4D3]<br>- Ventilation active de la partie centrale de l'assise et du dossier des sièges conducteur et passager avant<br>- Réglable sur 3 niveaux directement sur la commande de climatisation ; protection contre le refroidissement par chauffage automatique des sièges.<br>Avec la ventilation de sièges, le cuir des sièges avant ventilés et des deux sièges extérieurs arrière non ventilés est perforé<br><b>Attention</b> : Oblige [Q1D], [N1F], [3L5] ou [3L4/6XL], [4A3] (de série) ou [PYE] et [9K1]. Interdit [8I6]  | —               | 700 €         | —       |

S : proposé en série, — : non proposé.

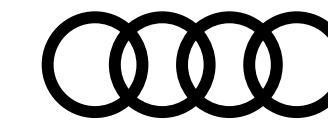

# Options

|   | S line<br>[WCE] | Avus<br>[WCF] | S5      |
|---|-----------------|---------------|---------|
| <b>Audio, Navigation, Connectivité et Infodivertissement</b>  |                 |               |         |
| <b>Affichage tête haute [KS1]</b><br>Projette directement dans le champ de vision du conducteur la vitesse ainsi que d'autres informations pertinentes d'équipements en option tels que les systèmes d'assistance et la navigation ou des signaux d'avertissement. Il permet un affichage contrasté en couleur évitant le plus possible de quitter la route des yeux.<br><b>Attention :</b> Oblige le Pack Smartphone interface [PYG] ou [PY3]  | 1 220 €         | 1 220 €       | 1 220 € |
| <b>Audi connect avec carte SIM intégrée (e-SIM) et licence d'utilisation pour 3 ans [IT3]</b><br>Le pack Navigation & Infotainment Audi connect comprend les fonctions suivantes : <ul style="list-style-type: none"> <li>- Points d'intérêt en ligne</li> <li>- Informations routières en ligne</li> <li>- Informations sur les dangers</li> <li>- Informations sur les panneaux de circulation en ligne</li> <li>- Informations météorologiques</li> <li>- Hotspot WiFi</li> <li>- Navigation avec Google Earth™</li> <li>- Recherche en ligne de destinations</li> <li>- Commande vocale en ligne</li> <li>- Représentation des villes ultra-détaillée en 3D</li> <li>- On-street Parking</li> <li>- Radio en ligne</li> <li>- Radio hybride</li> <li>- Profils personnels</li> </ul>  | S               | S             | S       |
| <b>Bang &amp; Olufsen sound system avec son en 3D [9VS]</b> <ul style="list-style-type: none"> <li>- 19 haut-parleurs (incluant haut-parleur central / subwoofer et en plus haut-parleurs aigus et médiums avec son 3D)</li> <li>- Amplificateur 16 canaux (755 watts)</li> <li>- Éclairage des panneaux de haut-parleurs à l'avant</li> <li>- Volume sonore asservi à la vitesse</li> <li>- Acoustique enveloppante grâce au nouveau son en 3D. Ce son est produit par des haut-parleurs supplémentaires situés dans les montants avant ainsi que des haut-parleurs médium, et grâce à la technologie Symphoria développée par l'institut Fraunhofer.</li> </ul> <b>Attention :</b> Oblige la prise des équipements Pack éclairage d'ambiance [QQ1] ou Pack éclairage d'ambianceplus [QQ2] ou Pack Audi design selection [WK8] | 1 030 €         | 1 030 €       | 1 030 € |

S : proposé en série, — : non proposé.

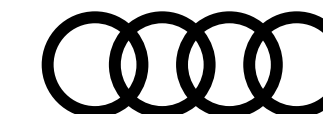

# Options

|  | S line<br>[WCE] | Avus<br>[WCF] | S5      |
|--|-----------------|---------------|---------|
| <b>Audio, Navigation, Connectivité et Infodivertissement... suite</b>  |                 |               |         |
| <b>Audi phone box avec charge du téléphone par induction (standard Qi) [9ZE]</b><br>Avantages en plus de l'Audi phone box light [PYG] :<br>- Antenne intérieure couplée pour connecter le téléphone portable à l'antenne extérieure, réduisant ainsi le rayonnement à l'intérieur du véhicule et permettant une meilleure qualité de réception ; compatibilité LTE<br><b>Attention</b> : informations sur les téléphones portables compatibles auprès de votre partenaire Audi ou sur <a href="http://www.audi.fr/telephone">www.audi.fr/telephone</a>   | 250 €           | S             | S       |
| <b>Vision et éclairage</b>   |                 |               |         |
| <b>Lave-phares haute pression [8X1]</b><br>Fonctionnant à l'eau et sous haute pression, permet une meilleure puissance d'éclairage et une bonne visibilité avec une dispersion réduite.<br>De série avec [PXB]   | 340 €           | 340 €         | 340 €   |
| <b>Phares Matrix LED, feux arrière à LED [PXC]</b><br>La technologie Audi Matrix LED associe un système de caméra avec des sources lumineuses à LED et un système optique précis pour une diffusion lumineuse extrêmement bien adaptée. Si le dispositif détecte d'autres véhicules, il désactive le faisceau de lumière de manière sélective dans la zone du véhicule détecté, les feux de route restent activés dans les autres segments. La commutation entre les différentes répartitions de la lumière ainsi que le réglage pour le passage des automobilistes en sens inverse sont intégrés visiblement dans les phares comme processus dynamiques et adaptés au confort d'éclairage optimisé du conducteur.<br>Le pack comprend :<br>- Phares Matrix LED avec clignotants dynamiques<br>(feux diurnes, feux de croisement/de route/de position, feux de bifurcation, éclairage tout temps, fonction feux d'autoroute, feux de virage synthétiques, réglage automatique et dynamique du site des phares, éclairage d'intersection (si navigation activée), éclairage adaptatif et prédictif en fonction des conditions de route et des données de navigation (si guidage activé) | —               | —             | S       |
| <b>Projecteurs HD Matrix LED avec Audi Laser Light [PXB]</b><br>En plus des fonctions contenues avec les projecteurs Matrix LED [PXC], comprend :<br>Technologie Audi Laser Light :<br>- À partir de 70 km/h, un faisceau laser complète les feux de route à LED<br>- Augmente le confort et la sécurité grâce à une portée deux fois plus étendue<br>- Reconnaissable par l'éclairage d'ambiance à LED bleu et l'élément "X" dans les projecteurs<br>- Animations dynamiques spécifiques de la fonction Coming Home/Leaving Home<br>- Lave-phares haute pression [8X1]  | 1 050 €         | 1 050 €       | 1 050 € |

S : proposé en série, — : non proposé.

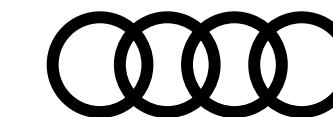

# Options

## Vision et éclairage... suite

### Pack éclairage d'ambiance (en plus de l'éclairage intérieur) [QQ1]

- Miroirs de courtoisie éclairés
- Éclairage périphérique dans les poignées de portières extérieures
- Éclairage des seuils de portières avant
- Éclairage du porte-boissons à l'avant
- Éclairage dans la zone des pieds avant
- Commande intérieure des portières avant/arrière
- Éclairage d'ambiance des portières avant/arrière
- Éclairage d'ambiance de la console centrale à l'avant

### Pack éclairage d'ambiance plus (en plus du Pack éclairage d'ambiance [QQ1]) [QQ2]

3 profils de couleur prédéfinis ; un profil de couleur supplémentaire, interactif et personnalisé.

30 couleurs sont disponibles au choix pour un profil de couleur personnalisé. Les adaptations de teintes s'appliquent aux éclairages de contour et d'ambiance :

- Éclairage des seuils de portières arrière (blanc)
- Porte-boissons à l'avant (multicolore)
- Éclairage d'ambiance des portières avant/arrière (multicolore)
- Éclairage de contour des portières avant/arrière (multicolore)

|   | S line<br>[WCE] | Avus<br>[WCF] | S5 |
|---|-----------------|---------------|----|
| Pack éclairage d'ambiance (en plus de l'éclairage intérieur) [QQ1]                | S               | —             | —  |
| Pack éclairage d'ambiance plus (en plus du Pack éclairage d'ambiance [QQ1]) [QQ2] | 140 €           | S             | S  |

S : proposé en série, — : non proposé.

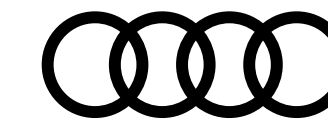

# Options



Découvrez toutes  
 les vidéos dédiées  
 sur notre chaîne

## Systeme d'assistance à la conduite

### Assistant de maintien dans la voie Lane assist [611]

#### Audi park assist [7X5]

Recherche les places de stationnement en bataille et les places longitudinales appropriées à l'aide de capteurs à ultrasons. Il vous assiste par des manœuvres autonomes pour entrer sur les places en bataille et pour entrer et sortir des places longitudinales. Le conducteur doit simplement accélérer, passer les vitesses, freiner et surveiller les manœuvres de stationnement (activation via une touche sur la console centrale).

#### Caméras périphériques incluant caméra de recul [KA6]

Les 4 caméras périphériques grand angle couvrent l'intégralité de la zone à proximité directe tout autour du véhicule, et offrent une multitude de perspectives différentes pour des manœuvres encore plus confortables :

- Vue depuis la caméra de recul
- Vue panoramique à l'avant et à l'arrière
- Vue du dessus virtuelle

#### Pack Assistance Route [PYR]

- Adaptive cruise control incluant fonction Stop&Go avec assistant de conduite en embouteillage
- Assistant d'efficacité prédictive
- Audi pre sense front et basic incluant assistant d'évitement d'urgence
- Audi side assist (assistant de changement de voie)
- Audi active lane assist
- Assistant de feux de route

**Attention :** Oblige le volant chauffant [1XP] sur S line (gratuit)

| S line<br>[WCE] | Avus<br>[WCF] | S5      |
|-----------------|---------------|---------|
| 600 €           | 600 €         | 600 €   |
| 340 €           | 340 €         | 340 €   |
| 1 450 €         | 1 450 €       | 1 450 € |
| 2 850 €         | 2 850 €       | 2 850 € |

S : proposé en série, — : non proposé.

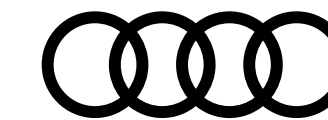

# Options

|  | S line<br>[WCE] | Avus<br>[WCF] | S5      |
|--|-----------------|---------------|---------|
| <b>Systeme d'assistance à la conduite... suite</b>   |                 |               |         |
| <b>Audi pre sense basic [7W1]</b><br>Déploie automatiquement, lorsque nécessaire et dans les limites du système, des mesures préventives pour votre sécurité et celle de vos passagers, parmi lesquelles : resserrement des ceintures de sécurité à l'avant afin de limiter tout déplacement des passagers vers l'avant ou les côtés, activation des feux de détresse clignotants et fermeture du toit ouvrant coulissant/relevable en verre (si commandé) et des vitres latérales ; classement des différentes situations de conduite par le biais de la mise en réseau de différents systèmes du véhicule<br><b>Attention</b> : Incompatible avec le Pack Assistance Route [PYR] | 310 €           | 310 €         | 310 €   |
| <b>Sécurité</b>  |                 |               |         |
| <b>Fixation pour sièges enfants ISOFIX [PIH]</b><br>Pour le siège passager avant avec commande de désactivation de l'airbag passager avant   | 100 €           | 100 €         | 100 €   |
| <b>Équipements techniques</b>  |                 |               |         |
| <b>Crochet d'attelage [1D4]</b><br>Escamotable mécaniquement avec déverrouillage électrique, col de cygne et boule en acier forgé ; commande par touche dans le coffre.<br>La prise de remorque intégrée et pivotante permet le fonctionnement continu des appareils électriques installés dans la remorque ou la caravane pendant la conduite et peut être rabattue de façon invisible derrière le pare-chocs arrière quand elle n'est pas utilisée.<br>Stabilisation d'attelage par le contrôle électronique de stabilisation (ESC)  | 1 000 €         | 1 000 €       | 1 000 € |
| <b>Roue de secours temporaire pour vitesse maximale 80 km/h [PYF]</b><br>Avec cric de levage [1S1]   | —               | —             | 190 €   |

S : proposé en série, — : non proposé.

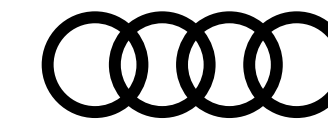

# Accessoires d'Origine Audi®

Pour un confort toujours plus optimal et une sécurité accrue, Audi vous propose un large panel d'accessoires, tous certifiés d'origine Audi.

Plus d'accessoires sur Audi Shopping World >

## Entretien

### Mallette entretien

## Transport

### Porte-vélo

pour crochet d'attelage

## Confort & Protection

### Jeu de 2 tapis caoutchouc avant

pour une protection toutes saisons

### Tapis de coffre

### Boîte de rangement pour coffre

### Protection de banquette pour chiens

S'installe sur la banquette arrière

| Référence         | Prix <sup>(1)</sup> TTC |
|-------------------|-------------------------|
| 4L0-096-353-C     | 85 €                    |
| 4K0-071-105       | 625 €                   |
| 8W7-061-501- -041 | 49 €                    |
| 8W7-061-180       | 85 €                    |
| 8U0-061-109       | 45 €                    |
| 8X0-061-680-A     | 149 €                   |



Mallette entretien



Porte-vélo pour crochet d'attelage



Jeu de 2 tapis caoutchouc avant



Protection de banquette pour chiens

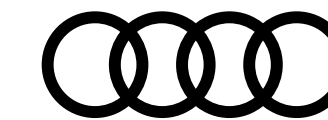

## Accessoires d'Origine Audi® ...suite

Pour un confort toujours plus optimal et une sécurité accrue, Audi vous propose un large panel d'accessoires, tous certifiés d'origine Audi.

Plus d'accessoires sur Audi Shopping World >

### Confort & Protection... suite

#### Ceinture de sécurité pour chien

– Taille S

– Taille M

– Taille L

#### Protection anti-rongeurs

### Famille

#### Siège enfant Kidfix XP

Avec ISOFIX pour enfants de 15 à 36 kg - Coloris noir/rouge

#### Siège bébé Dualfix i-Size avec ISOFIX

Pour les enfants de leur naissance à 105 cm - Coloris noir/rouge - Système de rotation à 360°

| Référence         | Prix <sup>(1)</sup> TTC |
|-------------------|-------------------------|
| 8X0-019-409       | 75 €                    |
| 8X0-019-409-A     | 99 €                    |
| 8X0-019-409-B     | 115 €                   |
| 8U0-054-650       | 260 €                   |
| 4M0-019-904- -EUR | 390 €                   |
| 4M0-019-902       | 735 €                   |



Ceinture de sécurité pour chien



Protection anti-rongeurs

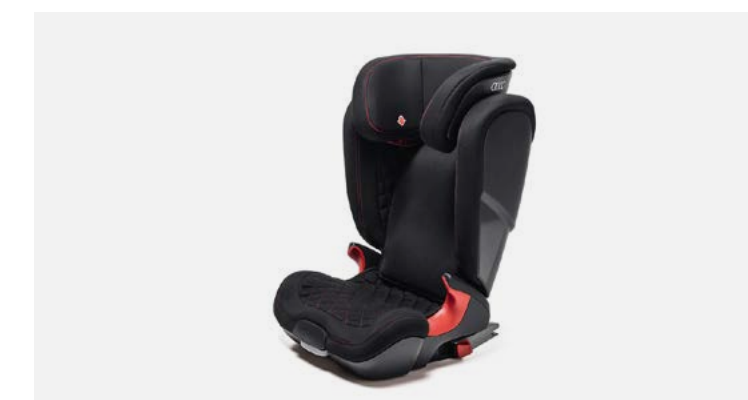

Siège enfant Kidfix XP



Siège bébé Dualfix i-Size avec ISOFIX

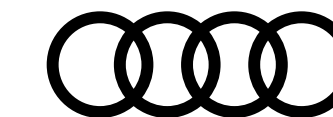

## Accessoires d'Origine Audi® ...suite

Pour un confort toujours plus optimal et une sécurité accrue, Audi vous propose un large panel d'accessoires, tous certifiés d'origine Audi.

Plus d'accessoires sur Audi Shopping World >



### Design & Communication

#### Éclairage de seuil de porte

Projection des anneaux Audi à l'ouverture des portes - (Nécessite le Pack éclairage)

#### Coques de rétroviseur carbone avec Side Assist

#### Coques de rétroviseur carbone sans Side Assist

#### Repose-pied et patins de pédales en acier, boîte automatique

#### Repose-pied et patins de pédales en acier, boîte manuelle

| Référence          | Prix <sup>(1)</sup> TTC |
|--------------------|-------------------------|
| 4G0-052-133-G      | 129 €                   |
| 8W0-072-530-A -3Q0 | 649 €                   |
| 8W0-072-530- -3Q0  | 649 €                   |
| 8W1-064-205-A      | 135 €                   |
| 8W1-064-200-A      | 149 €                   |



Éclairage de seuil de porte

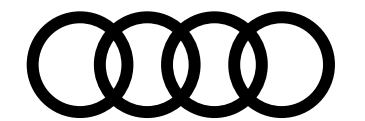

# Caractéristiques techniques A5 Cabriolet essence

|  | 40 TFSI (204 ch)          |  | 45 TFSI (265 ch)          |  | S5 TFSI (354 ch)             |  |
|--|---------------------------|--|---------------------------|--|------------------------------|--|
| <b>Motorisation</b>  |                           |  |                           |  |                              |  |
| Puissance maxi en ch (kW) à tr/mn                                  | 204 (150) / 4 475 - 6 000 |  | 265 (195) / 5 250 - 6 500 |  | 354 ch (260) / 5 400 - 6 400 |  |
| Nombre de cylindres / soupapes                                     | 4 / 16                    |  | 4 / 16                    |  | 6 / 24                       |  |
| Cylindrée (cm <sup>3</sup> )                                       | 1 984                     |  | 1 984                     |  | 2 995                        |  |
| Couple maxi (Nm) à tr/mn   | 320 / 1 450 - 4 475       |  | 370 / 1 600 - 4 500       |  | 500 / 1 370 - 4 500          |  |
| <b>Transmission</b>  |                           |  |                           |  |                              |  |
| Transmission   | aux roues avant           |  | quattro                   |  | quattro                      |  |
| Boîte de vitesse   | S tronic 7                |  | S tronic 7                |  | Tiptronic 8                  |  |
| <b>Poids - volumes</b>   |                           |  |                           |  |                              |  |
| Poids en ordre de marche (kg) / Total maxi autorisé en charge (kg) | 1 745 / 2 170             |  | 1 815 / 2 220             |  | 1 915 / 2 340                |  |
| Remorque freinée sur rampe 12 % / non freinée (kg)                 | 1 500 / 750               |  | 1 700 / 750               |  | 1 900 / 750                  |  |
| Volume du coffre (l)   | 380                       |  | 380                       |  | 380                          |  |
| Volume du réservoir de carburant (l)                               | 54                        |  | 58                        |  | 58                           |  |
| <b>Performances</b>  |                           |  |                           |  |                              |  |
| Vitesse maximale (km/h) sur circuit                                | 237                       |  | 234                       |  | 250                          |  |
| Accélération de 0 à 100 km/h (s)                                   | 7,5                       |  | 7,1                       |  | 4,9                          |  |
| Carburant  | Super sans plomb 95       |  | Super sans plomb 95       |  | Super sans plomb 95          |  |
| Consommation en cycle mixte (WLTP) (l/100 km)                      | 7,1 - 7,3                 |  | 7,2 - 7,5                 |  | 8,4 - 8,7                    |  |
| Émissions de CO2 (WLTP) (g/km)                                     | 160-167                   |  | 165-172                   |  | 180-187                      |  |
| Type d'homologation  | WLTP                      |  | WLTP                      |  | WLTP                         |  |
| Norme antipollution  | EU6                       |  | EU6                       |  | EU6                          |  |
| Start/Stop / Récupération d'énergie                                | Oui / Oui                 |  | Oui / Oui                 |  | Oui / Oui                    |  |
| Mild Hybrid MHEV   | Oui                       |  | Oui                       |  | Non                          |  |

- À partir du 1<sup>er</sup> mars 2020, les taxes sont calculées sur la base des émissions de CO2 WLTP.

- Depuis le 1<sup>er</sup> septembre 2018, les véhicules légers neufs sont réceptionnés en Europe sur la base de la procédure d'essai harmonisée pour les véhicules légers (WLTP), procédure d'essai permettant de mesurer la consommation de carburant et les émissions de CO<sub>2</sub>, plus réaliste que la procédure NEDC précédemment utilisée.

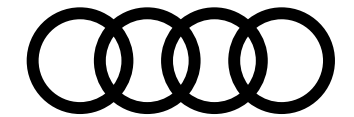

# Caractéristiques techniques A5 Cabriolet Diesel

|  | 35 TDI (163 ch)               | 40 TDI (204 ch)               |               |
|--|-------------------------------|-------------------------------|---------------|
| <b>Motorisation</b>  |                               |                               |               |
| Puissance maxi en ch (kW) à tr/mn                                  | 163 ch (120) / 3 250 - 4 200  | 204 (150) / 3 800 - 4 200     |               |
| Nombre de cylindres / soupapes                                     | 4 / 16                        | 4 / 16                        |               |
| Cylindrée (cm <sup>3</sup> )                                       | 1 968                         | 1 968                         |               |
| Couple maxi (Nm) à tr/mn   | 370 / 1 500 - 3 000           | 400 / 1 750 - 3 250           |               |
| <b>Transmission</b>  |                               |                               |               |
| Transmission   | aux roues avant               | aux roues avant               | quattro       |
| Boîte de vitesse   | S tronic 7                    | S tronic 7                    | S tronic 7    |
| <b>Poids - volumes</b>   |                               |                               |               |
| Poids en ordre de marche (kg) / Total maxi autorisé en charge (kg) | 1 755 / 2 170                 | 1 765 / 2 180                 | 1 845 / 2 270 |
| Remorque freinée sur rampe 12 % / non freinée (kg)                 | 1 700 / 750                   | 1 700 / 750                   | 1 800 / 750   |
| Volume du coffre (l)   | 380                           | 380                           | 380           |
| Volume du réservoir de carburant (l)                               | 54                            | 54                            | 58            |
| <b>Performances</b>  |                               |                               |               |
| Vitesse maximale (km/h) sur circuit                                | 222                           | 210                           | 210           |
| Accélération de 0 à 100 km/h (s)                                   | 9                             | 7,9                           | 7,6           |
| Carburant  | Diesel, selon la norme EN 590 | Diesel, selon la norme EN 590 |               |
| Consommation en cycle mixte (WLTP) (l/100 km)                      | 5,5 - 5,6                     | 5,8 - 6,0                     | 5,9 - 6,1     |
| Émissions de CO <sub>2</sub> (WLTP) (g/km)                         | 143-147                       | 152-159                       | 157-164       |
| Type d'homologation  | WLTP                          | WLTP                          |               |
| Norme antipollution  | EU6                           | EU6                           |               |
| Start/Stop / Récupération d'énergie                                | Oui / Oui                     | Oui / Oui                     |               |
| Mild Hybrid MHEV   | Oui                           | Oui                           |               |

- À partir du 1<sup>er</sup> mars 2020, les taxes sont calculées sur la base des émissions de CO<sub>2</sub> WLTP.

- Depuis le 1<sup>er</sup> septembre 2018, les véhicules légers neufs sont réceptionnés en Europe sur la base de la procédure d'essai harmonisée pour les véhicules légers (WLTP), procédure d'essai permettant de mesurer la consommation de carburant et les émissions de CO<sub>2</sub>, plus réaliste que la procédure NEDC précédemment utilisée.

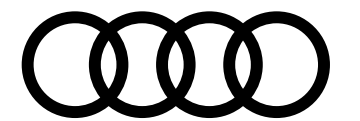

# Caractéristiques techniques A5 Cabriolet

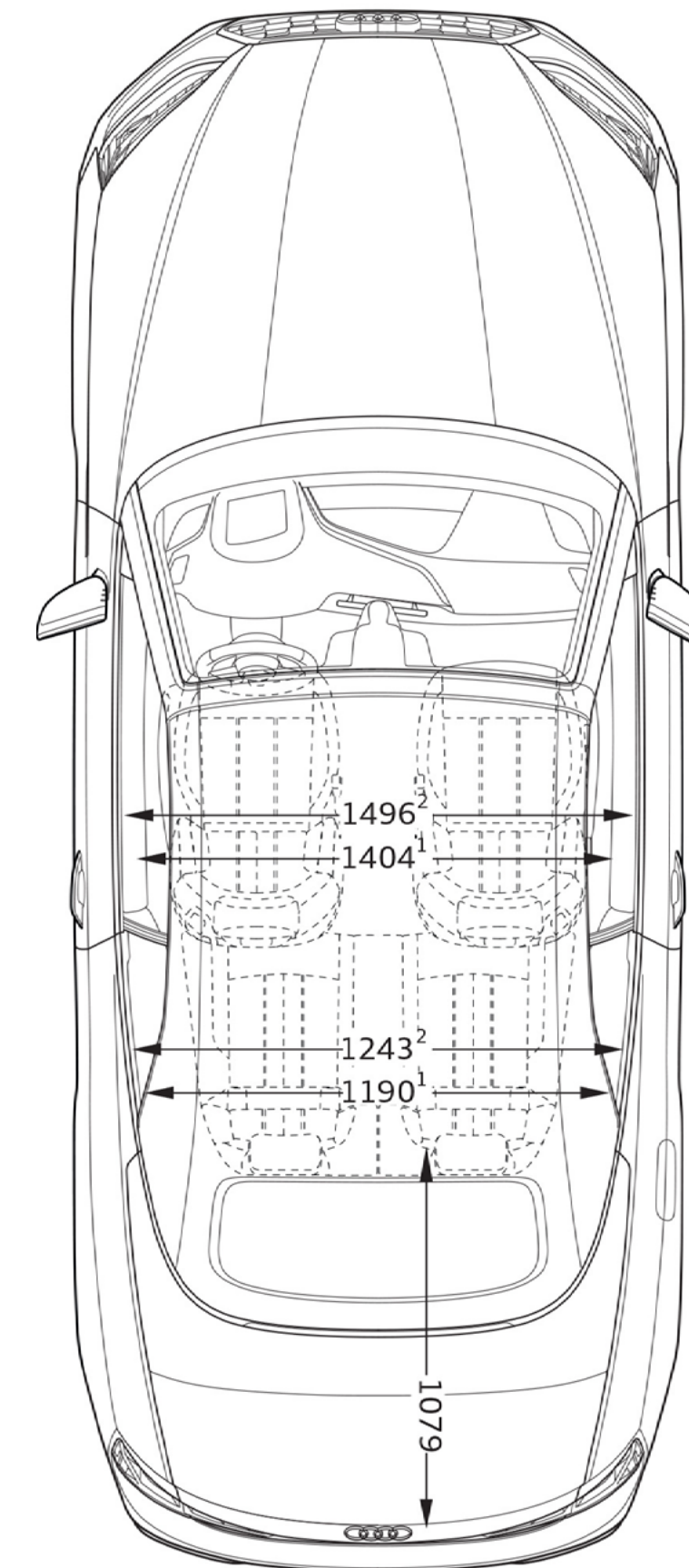
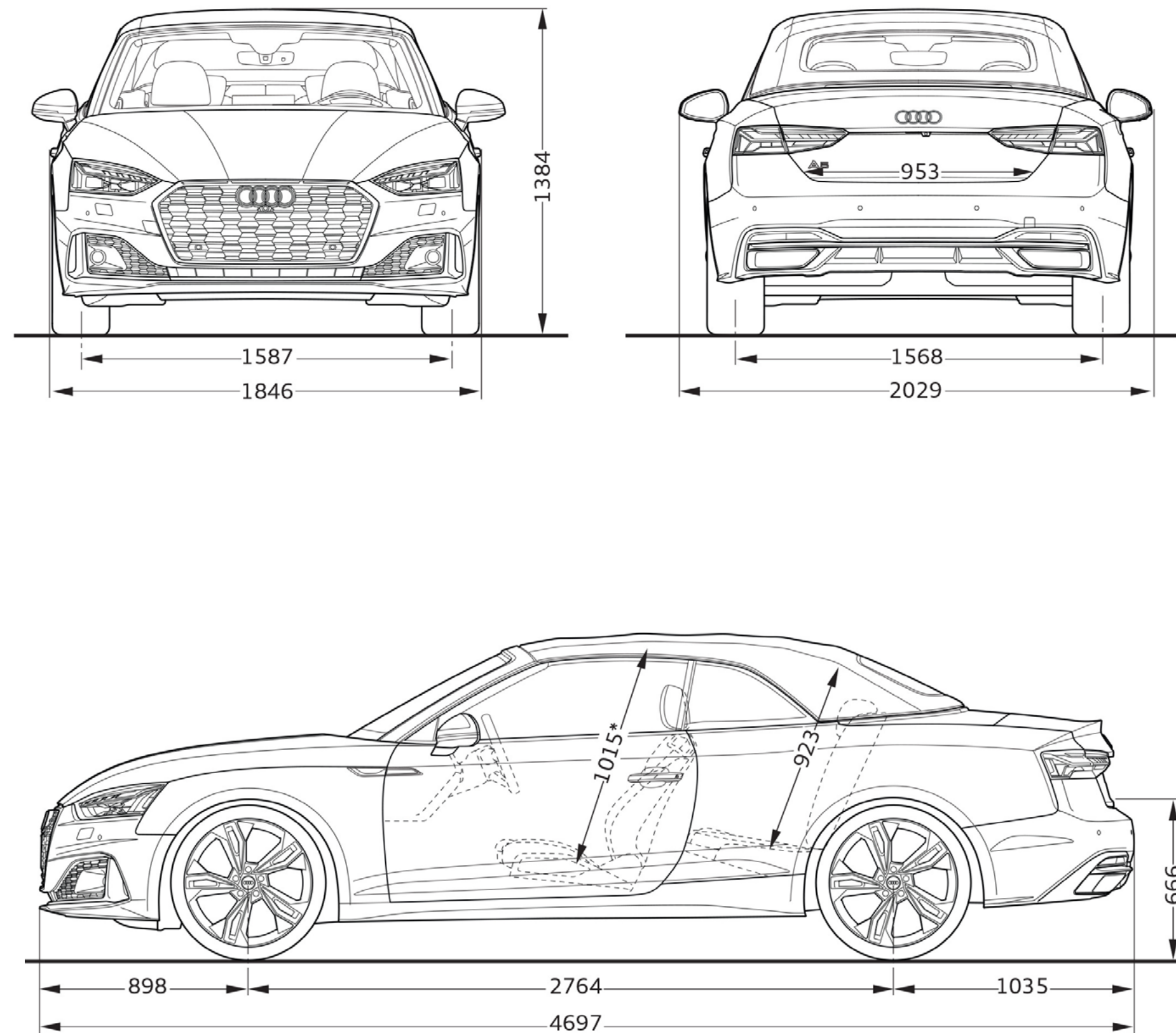

\* Espace maximum au-dessus de la tête. \*\* Largeur de l'habitacle (incluant les accoudoirs). \*\*\* Largeur d'épaules.

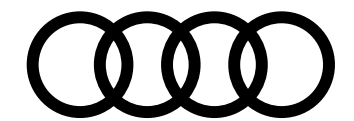

# Caractéristiques techniques **S5 Cabriolet**

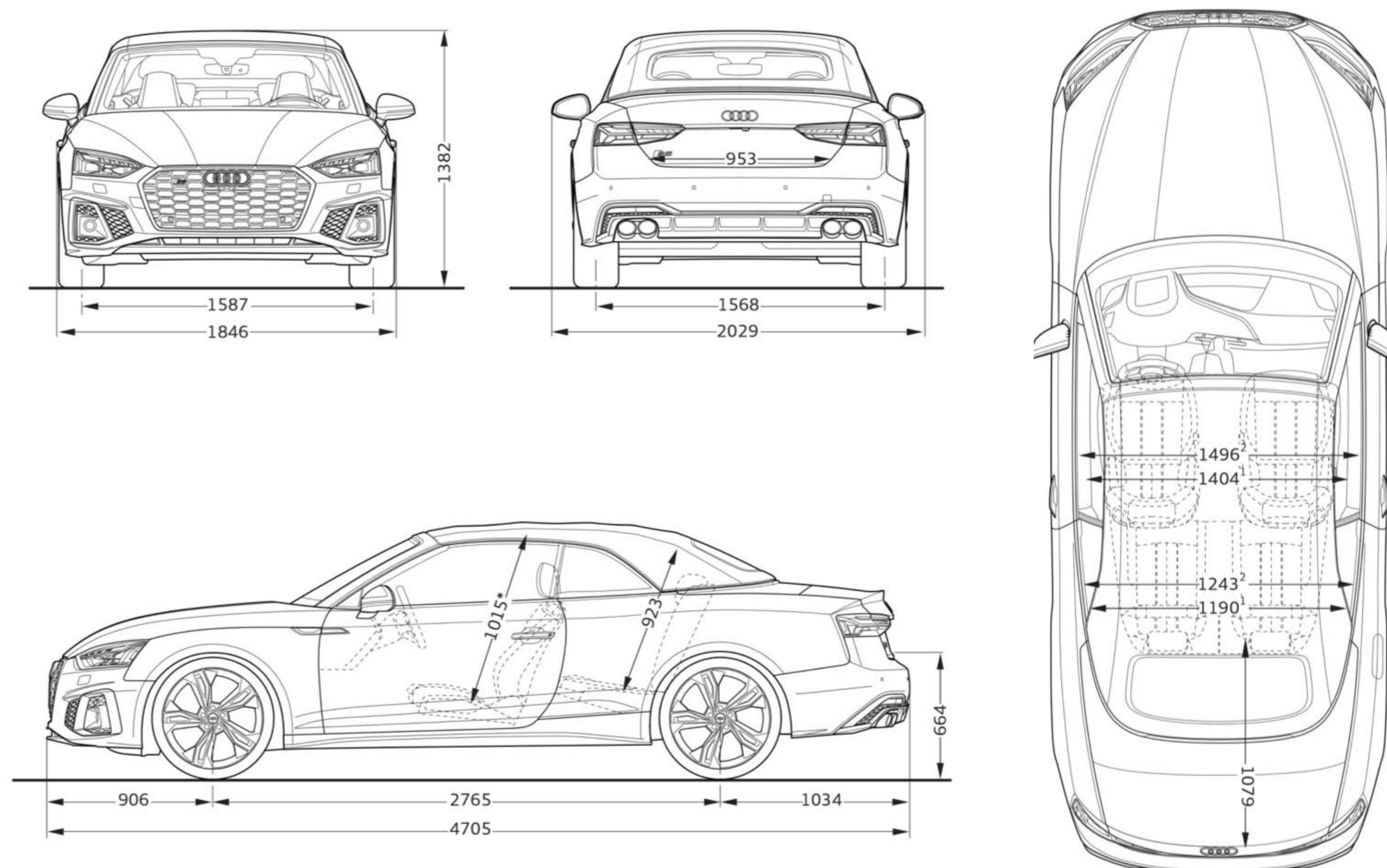

\* Espace maximum au-dessus de la tête. \*\* Largeur de l'habitacle (incluant les accoudoirs). \*\*\* Largeur d'épaules.

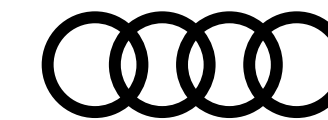

# Label pneumatique

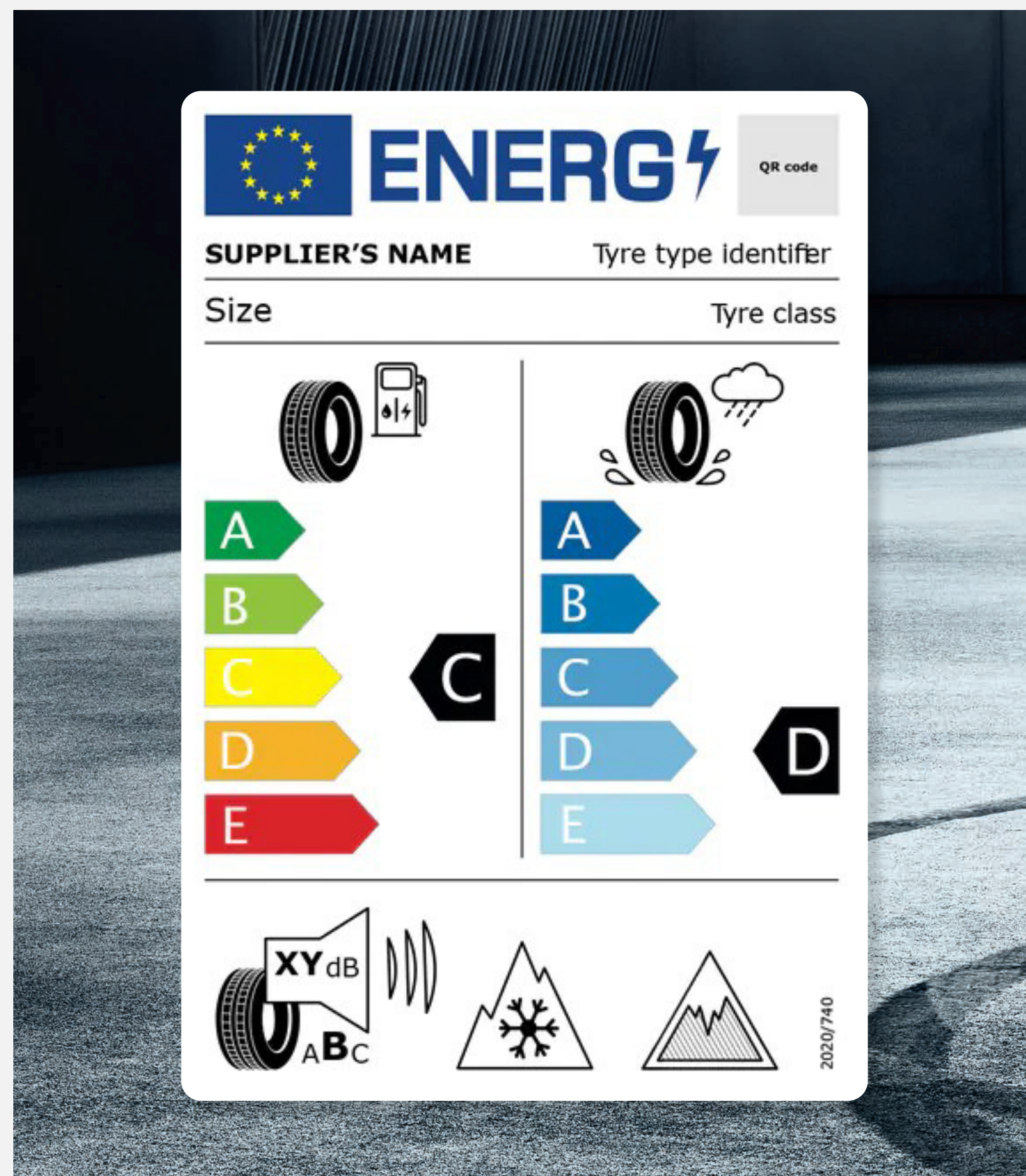

## Téléchargement

Toutes les étiquettes des labels pneumatiques sont téléchargeables directement sur le configurateur Audi, disponible à cette adresse :

[Accueil](#) | [Audi.fr](#) | [Audi France](#) >

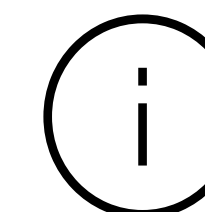

## Informations

Pour plus d'informations sur l'étiquetage européen des pneumatiques et comprendre les objectifs de ce nouvel étiquetage, rendez-vous ici :

[Etiquettes énergétiques pneumatiques](#) >



## Détails

Les pneumatiques ne sont pas fabriqués par Audi.  
La documentation relative aux pneumatiques a été élaborée par le fournisseur de pneumatiques en application du règlement (UE) 2020/740

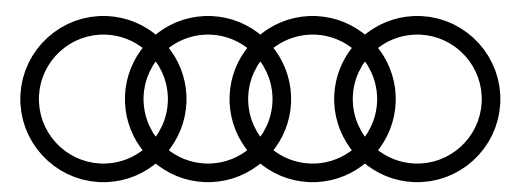

## PENSEZ À COVOITURER. #SeDéplacerMoinsPolluer

AUDI FRANCE  
BP 62 - 02601 Villers-Cotterêts Cedex

Le modèle, les versions et les équipements présentés dans ce catalogue ainsi que certains services ne sont pas disponibles dans tous les pays. Les automobiles qui figurent sur les photos comportent des équipements en option avec le supplément de prix. Les informations concernant : possibilités de livraison, aspect, performances, dimensions, poids, consommation et frais d'entretien des véhicules correspondent aux données en notre possession à la date de mise en ligne. Les informations contenues dans le présent document sont modifiables à tout moment et sans préavis. Pour plus d'information veuillez vous rapprocher de votre Distributeur Audi.

Les matériaux et composants de ce véhicule ont été conçus pour minimiser leur impact sur l'environnement, dans le respect de la réglementation relative aux véhicules hors d'usage. Ont ainsi été privilégiés des composants et matériaux recyclés et/ou ré-employables et/ou valorisables, visant à faciliter le démontage et la dépollution des véhicules hors d'usage ainsi qu'à préserver l'environnement. Tout véhicule en fin de vie peut être cédé Gratuitement par son dernier propriétaire aux démolisseurs et broyeurs agréés par les services compétents. Pour plus de renseignements sur la cession des véhicules hors d'usage et/ou les dispositifs mis en place pour prévenir les atteintes environnementales, n'hésitez pas à contacter votre distributeur Audi, ou Audi France, 11, avenue de Boursonne - BP 62 - 02601 Villers-Cotterêts Cedex.

Volkswagen Group France, SAS au capital de 198 502 510 €, 11 avenue de Boursonne - 02600 Villers-Cotterêts, RCS Soissons 832 277 370.

[www.Audi.fr](http://www.Audi.fr)

