

A1

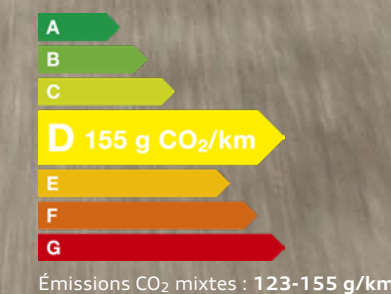

A1 Sportback



A1 Allstreet



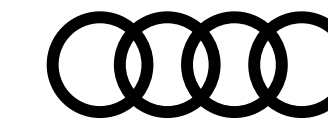

myAudi

L'accès numérique à votre Audi. Partout. À tout moment.

Détails de l'équipement

Votre Audi est unique, comme vous. Pour vous permettre de garder une bonne vue d'ensemble, toutes les données de votre véhicule sont consultables en ligne à tout moment dans les détails d'équipement myAudi.

Mises à jour de cartes

Toutes les nouvelles routes, tous les blocages : vos données de navigation sont toujours à jour avec myAudi. Régulièrement, des mises à jour de cartes à transférer aisément sur votre Audi sont mises à votre disposition.

Recherche de concessionnaire

Avec myAudi, vous trouverez aisément et rapidement le Partenaire Audi approprié et accéderez directement à ses principales coordonnées. Vous pourrez également l'enregistrer en tant que Partenaire Audi personnel.

État du véhicule

Pour recevoir des informations sur votre Audi, vous n'avez pas besoin d'être dedans. myAudi vous fournit à tout moment les informations essentielles telles que les niveaux de carburant et d'huile, les kilomètres parcourus, le statut des portières, les éventuels avertissements et les rendez-vous atelier.

Galerie de véhicules

Jeter un coup d'œil sur votre Audi – c'est possible à tout moment. Les modèles à partir de 2010 peuvent être visualisés de l'extérieur et de l'intérieur sous différentes perspectives en vues réalistes haute résolution dans la galerie.



Toujours connecté

Avec Audi connect et l'application myAudi, retrouvez les Informations en temps réel pour votre véhicule.



A1 sportback

Un modèle athlétique et connecté

Inspirée des modèles mythiques qui ont forgé l'histoire d'Audi en compétition automobile, la deuxième génération de l'Audi A1 Sportback est plus athlétique que jamais. A l'intérieur, résolument « digital native », la petite citadine embarque les technologies des plus grandes.



[Découvrir la gamme](#)

A1 allstreet

La citadine baroudeuse

Difficile de rester indifférent face à l'Audi A1 allstreet : design tout en contraste, garde au sol surélevée, passages de roues marqués... Look athlétique, tendance et riche d'équipements, la citadine Audi multiplie les qualités pour conjuguer confort avec dynamisme dans un style moderne affirmé.



[Découvrir la gamme](#)

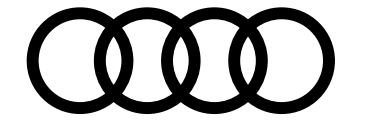

Structure de gamme A1 Sportback

et finitions

Design WFE

En savoir plus >



S line WEH

En savoir plus >



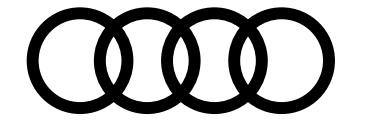

Structure de gamme A1 allstreet

et finitions

A1 allstreet WFR

En savoir plus >





Présentation Gamme

Équipements

Tarifs

Finitions

Extérieur

Intérieur

Options

Accessoires

Caractéristiques



Équipements de série

par finition

Design

De série sur l'ensemble de la gamme

Design extérieur

- Boîtiers de rétroviseurs extérieurs couleur carrosserie **6FA**
- Calandre en noir mat grainé **▮**
- Châssis de série **1JP**
 - Réglage pour un confort de conduite souverain, avec essieu avant à jambe de suspension MacPherson et essieu arrière à bras oscillant
- Diffuseur arrière en noir mat grainé **▮**
- Lèvres de becquet latérales à l'avant en noir mat grainé **▮**
- Prises d'air latérales à l'avant en noir mat grainé **▮**

Design intérieur

- Applications décoratives structure polygone en noir **5MA**
- Ciel de pavillon en tissu gris titane **6NJ**
- Frein à main manuel en revêtement plastique **6PA**
- Applications décoratives étendues **6TG**
- Applications décoratives étendues non laquées en noir **6UA**
- Tapis de sol à l'avant et à l'arrière **6TD**
- Tissu Delta pour sièges standard à l'avant **6NB**

Design intérieur

- Applications décoratives structure polygone en noir **5MA**
- Ciel de pavillon en tissu gris titane **6NJ**
- Frein à main manuel en revêtement plastique **6PA**
- Applications décoratives étendues **6TG**
- Applications décoratives étendues non laquées en noir **6UA**
- Tapis de sol à l'avant et à l'arrière **6TD**
- Tissu Delta pour sièges standard à l'avant **6NB**

Confort et vie à bord

- Clé à fréquence radio **4I2**
- Climatisation manuelle **6HG**
- Dossier de banquette arrière rabattable **6NZ**
- Câbles de recharge pour téléphone portable
- Lève-vitres électriques à l'avant et à l'arrière **4R4**
- Pare-brise en verre athermique **4GF**
- Sièges conducteur et passager avant réglables en hauteur **3L3**
- Sièges standard à l'avant avec réglage manuel **6TA**
- Vitres athermiques **4KC**

Confort et vie à bord

- Clé à fréquence radio **4I2**
- Climatisation manuelle **6HG**
- Dossier de banquette arrière rabattable **6NZ**
- Câbles de recharge pour téléphone portable
- Lève-vitres électriques à l'avant et à l'arrière **4R4**
- Pare-brise en verre athermique **4GF**
- Sièges conducteur et passager avant réglables en hauteur **3L3**
- Sièges standard à l'avant avec réglage manuel **6TA**
- Vitres athermiques **4KC**

Audio, Navigation, Connectivité et Infodivertissement

- MMI Radio plus **6CP**
 - Écran couleur 10,1 pouce (1 280 × 720) incluant MMI touch.6 haut-parleurs passifs ; 4 à l'avant avec 40 watts et 2 à l'arrière avec 20 watts. Appel d'urgence et service Audi connect. Touches accentuées en noir brillant 6T6 . Top infotainment MIB3 18W
- Digital cockpit **950**
 - Combiné d'instruments entièrement numérique de 10,25 pouces ; contenus d'affichage : Vitesse, heure, kilométrage, température extérieure, jauge de carburant avec autonomie restante, recommandation de rapport de vitesses (pour boîtes mécanique et automatique en mode manuel). Station de radio ou titre de musique en cours. Listes de stations radio et médias. Affichage dans le style "Classique". Si disponible : menu du téléphone (en combinaison avec le volant multifonctions). L'ordinateur de bord avec mémoire courte et longue durée affiche entre autres des informations sur la consommation moyenne et momentanée de carburant, l'autonomie, la vitesse moyenne ainsi que la durée du trajet et l'itinéraire. Le programme d'efficience intégré assiste le conducteur avec différents aperçus des données de consommation et des conseils pour une conduite particulièrement économique ; incluant recommandation de repos
- Interface Bluetooth **92X**
- Interface USB de type A **UE4**
- Volant style 3 branches avec multifonctions **1XA**
- Préparation pour la navigation MMI plus et Audi virtual cockpit **6NC**

Éclairage et visibilité

- Détecteur de pluie et de luminosité **6N6**
- Éclairage intérieur **6Q0**
- Essuie-glace arrière à intermittence **6M1**
- Feux arrière rouges **6VA**
- Feux de brouillard arrière **6TB**
- Phares halogènes **6ID**
- Rétroviseur intérieur jour/nuit manuel **4L2**
- Rétroviseurs extérieurs réglables électriquement **6XC**

Design

S line

Équipements additionnels par rapport aux équipements de série

- Arches de toit et pavillon de couleur uni **6H0** ou contrasté si teinte autre que Noir Mythic **6H4**
- Calandre en Noir Titane **▮**
- Diffuseur arrière en Noir Titane mat **▮**
- Encadrement de calandre en Argent Aluminium mat **▮**
- Jantes en aluminium coulé style 5 branches en V partiellement polies **6C6**
- Mouleurs de seuil avec insert en aluminium à l'avant **▮**
- Phares et feux arrière à LED avec clignotants dynamiques à l'arrière **6X2**
- Prises d'air latérales à l'avant en noir mat grainé avec encadrement C en noir titane
- Teintes vernies / métallisées / nacrées
- Teintes extérieures uniquement en couleur contrastée
- Rétroviseurs couleur carrosserie **6FA**

Design

- Applications décoratives structure polygone en laque fine Ardoise sur le tableau de bord **5MB**
- Surfaces d'accentuation en laque diamant Gris Argent **6UK**
- Volant en cuir style 3 branches avec multifonctions **1XC**

Confort et vie à bord

- Accoudoir central avant **6E3**
- Accoudoirs de portières en matière synthétique **7HB**
- Pare-brise en verre athermique avec bande grise sur la partie supérieure du pare-brise **4CP**
- Sièges Sport à l'avant **6S1**
- Tissu Novum pour sièges Sport à l'avant **6N0**
- Pack Rangement **6E1**
- Climatisation automatique confort 2 zones **9AK**
- Rétroviseurs extérieurs réglables, dégivrants et rabattables électriquement **6XE**

Confort et vie à bord

- Accoudoir central avant **6E3**
- Accoudoirs de portières en matière synthétique **7HB**
- Pare-brise en verre athermique avec bande grise sur la partie supérieure du pare-brise **4CP**
- Sièges Sport à l'avant **6S1**
- Tissu Novum pour sièges Sport à l'avant **6N0**
- Pack Rangement **6E1**
- Climatisation automatique confort 2 zones **9AK**
- Rétroviseurs extérieurs réglables, dégivrants et rabattables électriquement **6XE**

Options

- Audi smartphone interface **6U2**

Options

- Accoudoir central avant **6E3**
- Accoudoirs de portières en matière synthétique **7HB**
- Pare-brise en verre athermique avec bande grise sur la partie supérieure du pare-brise **4CP**
- Sièges Sport à l'avant **6S1**
- Tissu Novum pour sièges Sport à l'avant **6N0**
- Pack Rangement **6E1**
- Climatisation automatique confort 2 zones **9AK**
- Rétroviseurs extérieurs réglables, dégivrants et rabattables électriquement **6XE**

Options

- Accoudoir central avant **6E3**
- Accoudoirs de portières en matière synthétique **7HB**
- Pare-brise en verre athermique avec bande grise sur la partie supérieure du pare-brise **4CP**
- Sièges Sport à l'avant **6S1**
- Tissu Novum pour sièges Sport à l'avant **6N0**
- Pack Rangement **6E1**
- Climatisation automatique confort 2 zones **9AK**
- Rétroviseurs extérieurs réglables, dégivrants et rabattables électriquement **6XE**

Options

- Phares et feux arrière à LED avec clignotants dynamiques à l'arrière **6X2**

Options

- Phares et feux arrière à LED avec clignotants dynamiques à l'arrière **6X2**

Design

S line

Équipements additionnels par rapport aux équipements de série

- Phares et feux arrière à LED avec clignotants dynamiques à l'arrière **6X2**
- Pare-chocs S line **▮**
- Boîtiers de rétroviseurs en gris platinum (uniquement de série sur 40 TFSI) **6FX**
- Boîtiers de rétroviseurs noirs **6FJ**
- Encadrement de calandre en Argent Aluminium mat **▮**
- Encadrement des prises d'air latérales en Noir Titane **▮**
- Lame de pare-chocs avant en Gris Platine mat **▮**
- Bas de caisse dans la couleur de carrosserie **▮**
- Emblème S line sur les ailes avant **▮**
- Diffuseur en Noir Titane mat **▮**
- Grille de diffuseur arrière : Noir Titane mat **▮**
- Barrette du diffuseur arrière : Gris Platine mat **▮**
- Becquet de pavillon S line **▮**
- Jantes en aluminium coulé style 5 branches en étoile **6P4** 7,5 J x 17", pneus : 215/45 R 17
- Châssis standard. Châssis Sport **1JS** en option gratuite **1JP**
- Sticker quatre anneaux au bas des portières arrière (uniquement avec 40 TFSI) **▮**

Design

- Applications décoratives structure polygone en laque diamant Gris Argent **5MJ**
- Style aluminium à l'intérieur **6J1**
- Volant en cuir style 3 branches avec multifonctions plus **1XW**

Confort et vie à bord

- Accoudoir central avant **6E3**
- Climatisation automatique confort 2 zones **9AK**
- Pare-brise en verre athermique avec bande grise **4GP**
- Applications décoratives étendues en laque Quartz Gris structuré **6UJ**
- Rétroviseur intérieur jour/nuit automatique **4L6**
- Sièges Sport cuir/tissu avec surpiqûre contrastée et estampillage S sur le dossier des sièges avant **6Q4H/N7V**
- Pédalier en acier inoxydable **6VF2**
- Pommeau de levier/sélecteur de vitesses en cuir perforé **▮**
- Mouleurs de seuil avec insert en aluminium à l'avant **6VT5**
- Tapis complémentaires à l'avant et à l'arrière avec surpiqûres contrastées **▮**
- Surpiqûres contrastées en argent fin **▮**
- Ciel de pavillon en tissu noir **6NQ**
- Pack Rangement **6E1**
- Rétroviseurs extérieurs réglables, dégivrants et rabattables électriquement **6XE**

Options

- Audi virtual cockpit **951**

- Audi smartphone interface **6U2**

Options

- Accoudoir central avant **6E3**
- Accoudoirs de portières en matière synthétique **7HB**
- Pare-brise en verre athermique avec bande grise sur la partie supérieure du pare-brise **4CP**
- Sièges Sport à l'avant **6S1**
- Tissu Novum pour sièges Sport à l'avant **6N0**
- Pack Rangement **6E1**
- Climatisation automatique confort 2 zones **9AK**
- Rétroviseurs extérieurs réglables, dégivrants et rabattables électriquement **6XE**

Options

- Accoudoir central avant **6E3**
- Accoudoirs de portières en matière synthétique **7HB**
- Pare-brise en verre athermique avec bande grise sur la partie supérieure du pare-brise **4CP**
- Sièges Sport à l'avant **6S1**
- Tissu Novum pour sièges Sport à l'avant **6N0**
- Pack Rangement **6E1**
- Climatisation automatique confort 2 zones **9AK**
- Rétroviseurs extérieurs réglables, dégivrants et rabattables électriquement **6XE**

Options

- Phares et feux arrière à LED avec clignotants dynamiques à l'arrière **6X2**

Options

- Phares et feux arrière à LED avec clignotants dynamiques à l'arrière **6X2**

Design

A1 allstreet

Équipements additionnels par rapport aux équipements de série

- Hauteur de caisse rehaussée de + 50 mm par rapport à A1 Sportback **▮**
- Grille de calandre octogonale en noir mat **▮**
- Spoiler de toit S line **▮**
- Protection de soubassement et prises d'air latérales en argent aluminium à l'avant et à l'arrière **▮**
- Jantes en aluminium coulé style Advanced 5 branches **6P9** contrastées gris avec faces polies, 7,5 J x 17", pneus : 205/55 R 17
- Mouleurs de seuil avec insert en aluminium à l'avant **▮**

Design

- Applications décoratives structure polygone en laque fine Ardoise **5MB**
- Applications décoratives étendues **6TG**
- Applications décoratives étendues en laque diamant Gris Argent **6UK**

Confort et vie à bord

- Applications décoratives structure polygone en laque fine Ardoise **5MB**
- Applications décoratives étendues **6TG**
- Applications décoratives étendues en laque diamant Gris Argent **6UK**

Confort et vie à bord

- Accoudoirs de portières en matière synthétique à l'avant **7HB**
- Sièges Sport à l'avant **6S1**
- Accoudoir central avant **6E3**
- Rétroviseur intérieur jour/nuit automatique **4L6**
- Climatisation automatique confort 2 zones **9AK**
- Pack Rangement **6E1**

Options

- Accoudoir central avant **6E3**
- Accoudoirs de portières en matière synthétique **7HB**
- Pare-brise en verre athermique avec bande grise sur la partie supérieure du pare-brise **4CP**
- Applications décoratives étendues en laque Quartz Gris structuré **6UJ**
- Rétroviseur intérieur jour/nuit automatique **4L6**
- Sièges Sport cuir/tissu avec surpiqûre contrastée et estampillage S sur le dossier des sièges avant **6Q4H/N7V**
- Pédalier en acier inoxydable **6VF2**
- Pommeau de levier/sélecteur de vitesses en cuir perforé **▮**
- Mouleurs de seuil avec insert en aluminium à l'avant **6VT5**
- Tapis complémentaires à l'avant et à l'arrière avec surpiqûres contrastées **▮**
- Surpiqûres contrastées en argent fin **▮**
- Ciel de pavillon en tissu noir **6NQ**
- Pack Rangement **6E1**
- Rétroviseurs extérieurs réglables, dégivrants et rabattables électriquement **6XE**

Options

Options

- MMI radio plus **6CP**

- Volant en cuir style 3 branches avec multifonctions **1XC**

- Rétroviseurs extérieurs réglables, dégivrants et rabattables électriquement **6XE**

Options

- Accoudoir central avant **6E3**
- Accoudoirs de portières en matière synthétique **7HB**
- Pare-brise en verre athermique avec bande grise sur la partie supérieure du pare-brise **4CP**
- Applications décoratives étendues en laque Quartz Gris structuré **6UJ**
- Rétroviseur intérieur jour/nuit automatique **4L6**
- Sièges Sport cuir/tissu avec surpiqûre contrastée et estampillage S sur le dossier des sièges avant **6Q4H/N7V**
- Pédalier en acier inoxydable **6VF2**
- Pommeau de levier/sélecteur de vitesses en cuir perforé **▮**
- Mouleurs de seuil avec insert en aluminium à l'avant **6VT5**
- Tapis complémentaires à l'avant et à l'arrière avec surpiqûres contrastées **▮**
- Surpiqûres contrastées en argent fin **▮**
- Ciel de pavillon en tissu noir **6NQ**
- Pack Rangement **6E1**
- Rétroviseurs extérieurs réglables, dégivrants et rabattables électriquement **6XE**

Options

- MMI radio plus **6CP**

- Volant en cuir style 3 branches avec multifonctions **1XC**

- Rétroviseurs extérieurs réglables, dégivrants et rabattables électriquement **6XE**

Options

- Phares et feux arrière à LED avec clignotants dynamiques à l'arrière **6X2**



Équipements de série

par finition

De série sur l'ensemble de la gamme

Sécurité passive du véhicule : protection des occupants

- **Appel d'urgence Audi connect & services** **NZ4**
Audi connect appel d'urgence & services fait en sorte que vous sentiez en sécurité à chaque instant, peu importe les circonstances rencontrées sur votre itinéraire.
- **Airbags latéraux à l'avant et système d'airbags de tête** **4XS**
- **Affichage de contrôle de pression des pneus** **7K1**
- **Détecteur d'occupation de sièges** **110**

Sécurité active du véhicule : système d'assistance à la conduite

- **Audi pre sense front** **6K2**
L'Audi pre sense front détecte, dans les limites du système, à l'aide d'un radar frontal, la zone située devant le véhicule et avertit le conducteur par des signaux visuels et sonores en cas de potentielle situation dangereuse avec des véhicules qui précèdent ou qui sont arrêtés. Si le conducteur ne réagit pas, le dispositif enclenche un coup de frein bref pour attirer l'attention du conducteur. Si après cela, le conducteur n'entreprend aucune action, l'Audi pre sense front engage un freinage complet automatique dans les limites du système. Ainsi, une collision peut être évitée ou sa gravité réduite. La reconnaissance des piétons et des cyclistes enregistre, dans les limites du système, lorsqu'un piéton ou un cycliste se déplace sur la voie de circulation ou la traverse. Le système avertit alors le conducteur par un signal sonore et visuel. Simultanément, le système prépare un éventuel freinage complet et engage un freinage d'urgence automatisé, dans le cas où celui-ci s'avérerait nécessaire, afin d'éviter au maximum une collision ou d'en minimiser les conséquences
- **Système de lecture des panneaux de signalisation par caméra** **QR9**
- **Avertissement de franchissement de ligne** **613**
- **Limiteur de vitesse** **8T9**

Équipements techniques

- **Set de réparation pour pneus** **1CB**
- **Trousse de secours, triangle de présignalisation** **1T3**

Design **WFE**

Équipements additionnels par rapport aux équipements de série

- + **Audi parking system à l'arrière** **7X1**
- + **Régulateur de vitesse** **8T6**

S line **WEH**

Équipements additionnels par rapport aux équipements de série

- + **Audi parking system plus** **7X2**
- + **Régulateur de vitesse** **8T6**
- + **Pack Performance dynamique** **PA2 / PA5**

A1 allstreet **WFR**

Équipements additionnels par rapport aux équipements de série

- + **Audi parking system à l'arrière** **7X1**
- + **Régulateur de vitesse** **8T6**

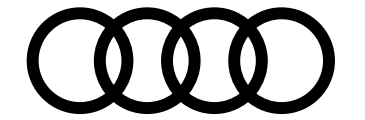

Tarifs conseillés A1 Sportback

					Design WFE		S line WEH	
	Puissance (CH)	Transmission	Émissions CO ₂ WLTP (g/km)	Puissance administrative	Code Modèle	Tarif TTC	Code Modèle	Tarif TTC
Essence								
25 TFSI (1.0 TFSI)	95 ch	BVM 5	124 - 125	5	GBABU4	27 750 €	-	-
25 TFSI (1.0 TFSI)	95 ch	S tronic 7	128 - 131	5	GBABUG	29 650 €	GBACUG	32 350 €
30 TFSI (1.0 TFSI)	116 ch	BVM 6	123 - 127	6	GBABPC	28 750 €	GBACPC	31 450 €
30 TFSI (1.0 TFSI)	116 ch	S tronic 7	128 - 131	6	GBABPG	30 650 €	GBACPG	33 350 €
35 TFSI (1.5 TFSI)	150 ch	S tronic 7	128 - 131	8	-	-	GBACHG	35 300 €
40 TFSI (2.0 TFSI)	207 ch	S tronic 7	146 - 149	11	-	-	GBACFG	37 100 €

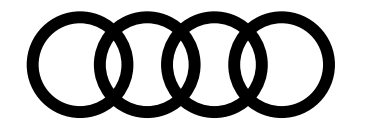

Tarifs conseillés A1 allstreet

allstreet
WFR

	Puissance (CH)	Transmission	Émissions CO ₂ WLTP (g/km)	Puissance administrative	Code Modèle	Tarif TTC
Essence						
30 TFSI (1.0 TFSI)	116 ch	BVM 6	132	6	GBH0PC	30 350 €
30 TFSI (1.0 TFSI)	116 ch	S tronic 7	136 - 140	6	GBH0PG	32 250 €
35 TFSI (1.5 TFSI)	150 ch	S tronic 7	135 - 138	8	GBH0HG	34 200 €

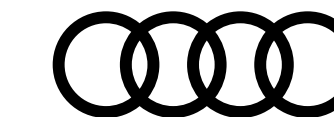

Extension de garantie A1

	1 an supplémentaire (2 + 1)				2 ans supplémentaires (2 + 2)		3 ans supplémentaires (2 + 3)	
Km	60 000	90 000	120 000	150 000	80 000	120 000	100 000	150 000
Code Option	EA2	EA3	EB4	EB3	EA5	EA6	EA8	EA9
A1	412 €	479 €	499 €	691 €	471 €	594 €	751 €	1 059 €

Plus serein, plus longtemps

Audi garantit ses voitures 2 ans sans limitation kilométrique. Pour plus de sérénité, il est possible de souscrire un contrat de garantie complémentaire portant la durée de la garantie à 3, 4 ou 5 ans. Cette extension de garantie est strictement le prolongement de la garantie constructeur. La peinture et l'anticorrosion sont respectivement garanties 3 ans et 12 ans.

La périodicité des vidanges est variable. Une alerte sera affichée par l'indicateur de maintenance. L'intervalle entre chaque vidange ne doit pas être supérieur à 30 000 km. Les révisions doivent être effectuées au maximum tous les 2 ans, selon le style de conduite et les conditions d'entretien.

Offres disponibles :

- Extension de garantie 1 an / 60 000 km, 90 000 km, 120 000 km ou 150 000 km
- Extension de garantie 2 ans / 80 000 km ou 120 000 km
- Extension de garantie 3 ans / 100 000 km ou 150 000 km

Le contrat prend fin lorsque la première des 2 échéances (durée ou kilométrage) est atteinte.

En cas de défaillance mécanique, électrique, le contrat de garantie permet de bénéficier notamment des réparations et/ou remplacement des pièces suivantes :

- Moteur
- Boîte de transfert
- Transmission
- Direction, circuit électrique
- Carters
- Boîte de vitesses
- Embrayage (hors disque)
- Système de refroidissement
- Suspensions (hors amortisseurs)
- Suspensions (hors amortisseurs)

Ces interventions doivent être effectuées chez un Partenaire Audi Service. **Le bénéfice de cette extension de garantie n'est pas subordonné à la réalisation des prestations de réparation et d'entretien non couvertes par cette extension de garantie, par un réparateur du réseau agréé AUDI.**

Lors de la revente, le contrat est cessible avec le véhicule, ce qui en augmente la valeur. En cas de revente du véhicule avant le terme du contrat, le nouveau propriétaire bénéficiera des prestations souscrites.

Conditions Générales de Vente disponibles dans le réseau Audi Service ou sur www.audi.fr



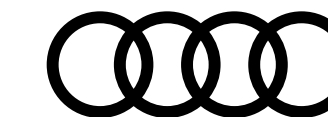

A1 allstreet WFR



Équipements de série sur A1 allstreet

Design extérieur

Hauteur de caisse rehaussée de + 50 mm par rapport à A1 Sportback CP9

(+ 35 mm via la suspension, + 15 mm via les pneumatiques)

Grille de calandre octogonale en noir mat CP9

Spoiler de toit S line CP9

Protection de soubassement et prises d'air latérales en argent aluminium à l'avant et à l'arrière CP9

Jantes en aluminium coulé style Advanced 5 branches CP9

contrastées gris avec faces polies, 7,5 J x 17", pneus : 205/55 R 17

Moulores de seuil avec insert en aluminium à l'avant CP9

Phares et feux arrière à LED avec clignotants dynamiques à l'arrière PX2

Confort et vie à bord

Applications décoratives structure polygone en laque fine Ardoise SMB

sur le tableau de bord

Accoudoirs de portières en matière synthétique à l'avant 7HB

Applications décoratives étendues GT6

sur le tableau de bord façon verre en noir

Applications décoratives étendues en laque diamant Gris Argent OUK

Sièges Sport à l'avant PS1

Accoudoir central avant 6E3

Rétroviseurs extérieurs réglables, dégivrants et rabattables électriquement 6XE

Rétroviseur intérieur jour/nuit automatique 4L6

Climatisation automatique confort 2 zones 9AK

Pack Rangement QE1



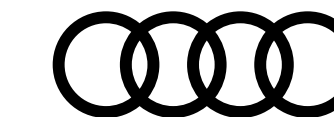

A1 allstreet WFR

Équipements de série sur A1 allstreet



Audio, Navigation, Connectivité et Infodivertissement

MMI radio plus RCP

Volant en cuir style 3 branches avec multifonctions 1XC

Sécurité active du véhicule : système d'assistance à la conduite

Audi parking system à l'arrière 7X1

Régulateur de vitesse 8T6



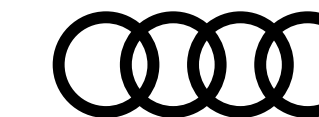

Finition Design ^{WFE}

Équipements additionnels contenus dans la finition par rapport aux équipements de série



Design extérieur

Arches de toit et pavillon de couleur uni ^{6H0} ou contrasté si teinte autre que Noir Mythic ^{6H4}

Calandre en Noir Titane [■]

Phares et feux arrière à LED avec clignotants dynamiques à l'arrière ^{PX2}

Diffuseur arrière en Noir Titane mat [■]

Encadrement de calandre en Argent Aluminium mat [■]

Jantes en aluminium coulé style 5 branches en V partiellement polies ^{CQ6}

7,5 J x 17" avec pneus : 215/45 R 17

Moules de seuil avec insert en aluminium à l'avant [■]

Phares et feux arrière à LED avec clignotants dynamiques à l'arrière ^{PX2}

Prises d'air latérales à l'avant en noir mat grainé avec encadrement C en noir titane

Teintes vernies / métallisées / nacrées

Teintes extérieures uniquement en couleur contrastée

Rétroviseurs couleur carrosserie ^{6FA}

Confort et vie à bord

Accoudoir central avant ^{6E3}

Accoudoirs de portières en matière synthétique ^{7HB}

Applications décoratives structure polygone en laque fine Ardoise sur le tableau de bord ^{5MB}

Pare-brise en verre athermique avec bande grise sur la partie supérieure du pare-brise ^{4GP}

Sièges Sport à l'avant ^{PS1}

Surfaces d'accentuation en laque diamant Gris Argent ^{OUK}

Tissu Novum pour sièges Sport à l'avant ^{NOL}

Pack Rangement ^{QE1}



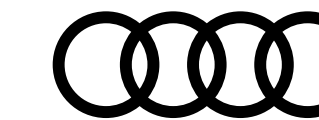

Finition Design **WFE**

Équipements additionnels contenus dans la finition par rapport aux équipements de série



Confort et vie à bord... suite

Climatisation automatique confort 2 zones **9AK**

Audio, Navigation, Connectivité et Infodivertissement

Audi smartphone interface **UI2**

Volant en cuir style 3 branches avec multifonctions **1XC**

Rétroviseurs extérieurs réglables, dégivrants et rabattables électriquement **6XE**

Sécurité active du véhicule : système d'assistance à la conduite

Audi parking system à l'arrière **7X1**

Régulateur de vitesse **8T6**



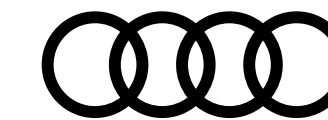

Finition S line WEH

Équipements additionnels contenus dans la finition par rapport aux équipements de série



Design extérieur

Phares et feux arrière à LED avec clignotants dynamiques à l'arrière PX2

Pare-chocs S line ■

Boîtiers de rétroviseurs en gris platinum (uniquement de série sur 40 TFSI) 6FX

Encadrement de calandre en Argent Aluminium mat ■

Encadrement des prises d'air latérales en Noir Titane ■

Lame de pare-chocs avant en Gris Platine mat ■

Bas de caisse dans la couleur de carrosserie ■

Emblème S line sur les ailes avant ■

Diffuseur en Noir Titane mat ■

Grille de diffuseur arrière : Noir Titane mat ■

Barrette du diffuseur arrière : Gris Platine mat ■

Becquet de pavillon S line ■

Châssis standard. Châssis Sport 1J5 en option gratuite 1JP

Sticker quatre anneaux au bas des portières arrière (uniquement avec 40 TFSI) ■

Jantes en aluminium coulé style 5 branches en étoile CP4

7,5 J x 17", pneus : 215/45 R 17



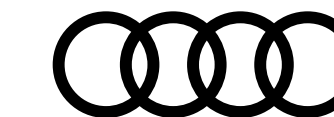

Finition S line WEH

Équipements additionnels contenus dans la finition par rapport aux équipements de série



Confort et vie à bord

Applications décoratives structure polygone en laque diamant Gris Argent **5MJ**

Climatisation automatique confort 2 zones **9AK**

Pare-brise en verre athermique avec bande grise **4GP**

Applications décoratives étendues en laque Quartz Gris structuré **OUL**

Style aluminium à l'intérieur **QJ1**

Rétroviseur intérieur jour/nuit automatique **4L6**

Sièges Sport cuir/tissu avec surpiqûre contrastée et estampillage S sur le dossier des sièges avant **Q4H/N7V**

Pédalier en acier inoxydable **VF2**

Pommeau de levier/sélecteur de vitesses en cuir perforé **■**

Moultures de seuil avec insert en aluminium à l'avant **VT5**

Tapis complémentaires à l'avant et à l'arrière avec surpiqûres contrastées **■**

Surpiqûres contrastées en argent fin **■**

Ciel de pavillon en tissu noir **6NQ**

Accoudoir central **6E3**

Rétroviseurs extérieurs réglables, dégivrants et rabattables électriquement **6XE**

Pack Rangement **QE1**



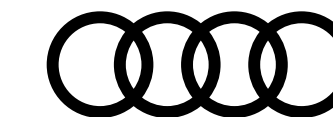

Finition S line WEH

Équipements additionnels contenus dans la finition par rapport aux équipements de série



Audio, Navigation, Connectivité et Infodivertissement

Volant en cuir style 3 branches avec multifonctions plus 1XW

Audi virtual cockpit 9S1

Audi smartphone interface UI2

Sécurité active du véhicule : système d'assistance à la conduite

Régulateur de vitesse 8T6

Audi drive select 2H4

Sauf 25 TFSI

Pack Performance dynamique PA2 / PA5

(uniquement de série sur 40 TFSI)

Audi parking system plus 7X2



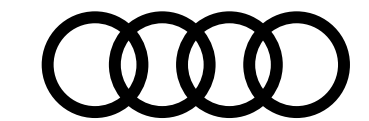

Teintes extérieures

Teinte vernie

Blanc Cortina B4B4

Rétroviseurs en plastique noir mat. Ajouter l'option [6FA], Boitiers de rétroviseurs extérieurs couleur carrosserie, pour avoir les rétroviseurs en Blanc Cortina.

Teintes métallisées

Blanc Glacier 2Y2Y

Noir Mythic 0E0E

Gris Chronos Z7Z7

Bleu Navarre 2D2D

Argent Rosé N8N8

Rouge Progressif B1B1

Vert District M4M4

Teinte nacrée

Gris Flèche 1X1X

Attention : Oblige l'option pack Contraste [6FB] sur A1 allstreet

	Design <small>WFE</small>	S line <small>WEH</small>	allstreet <small>WFR</small>
Blanc Cortina [B4B4]	—	Gratuit	Gratuit
Blanc Glacier [2Y2Y]	0 €	650 €	650 €
Noir Mythic [0E0E]	0 €	650 €	650 €
Gris Chronos [Z7Z7]	0 €	650 €	650 €
Bleu Navarre [2D2D]	0 €	650 €	650 €
Argent Rosé [N8N8]	0 €	650 €	650 €
Rouge Progressif [B1B1]	0 €	650 €	650 €
Vert District [M4M4]	0 €	650 €	650 €
Gris Flèche [1X1X]	0 €	650 €	650 €

Teinte vernie



Blanc Cortina [B4B4]

Teintes métallisées



Blanc Glacier [2Y2Y]



Noir Mythic [0E0E]

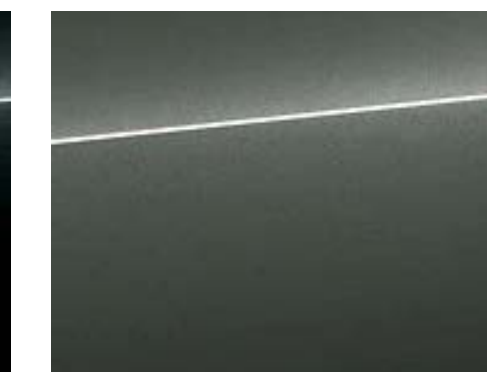

Gris Chronos [Z7Z7]



Bleu Navarre [2D2D]



Argent Rosé [N8N8]



Rouge Progressif [B1B1]



Vert District [M4M4]

Teinte nacrée



Gris Flèche [1X1X]

— : non proposé.

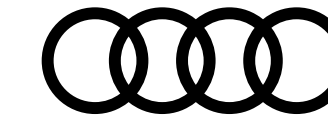

Packs Contraste

Arches de toit et pavillon

Noir Mythic 6H4 + code couleur ext. XX0E⁽¹⁾

Si choix de la teinte autre que Noir Mythic, alors sélectionner [6H4]

Attention : Indisponible avec Blanc Cortina.

Pack Contraste I

Noir Mythic 6FB + code couleur ext. XX0E⁽¹⁾

Boîtiers de rétroviseurs extérieurs, coloris de la lèvre de pare-chocs avant en Noir Mythic (sauf sur S line)

Attention : Indisponible avec Blanc Cortina. Gris Chronos uniquement disponible en contraste Noir Mythic.

Pack Contraste II (Indisponible sur A1 allstreet)

Noir Mythic 6FE + code couleur ext. XX0E⁽¹⁾

Boîtiers de rétroviseurs extérieurs, coloris de la lèvre de pare-chocs avant en Noir Mythic (sauf sur S line), bas de caisse

Attention : Indisponible avec Blanc Cortina. Gris Chronos uniquement disponible en contraste Noir Mythic.

Pack Contraste III (Uniquement avec 40 TFSI)

Gris Platinium 6FY + code couleur ext. XXXX ou XXH1 ou XX0E⁽¹⁾

Bas de caisse Gris Platini

Attention : Indisponible avec Blanc Cortina. Gris Chronos uniquement disponible en contraste Noir Mythic.

Design WFE	S line WEH	allstreet WFR
0 €	450 €	450 €
—	120 €	120 €
—	280 €	—
—	170 €	—



Arches de toit et pavillon [6H4]



Pack Contraste I [6FB]



Pack Contraste II [6FE]

(1) Exemple : En présence de 6H4/6FB/6FE seuls ou en combinaisons alors il faut combiner couleur extérieure et couleur de contraste. Si couleur extérieure Blanc Glacier [2Y2Y] avec toit contrasté Noir Mythic, alors renseigner code option [6H4] sur la commande avec couleur extérieure [2Y0E]. **Attention**, la couleur de contraste doit toujours être la même dans le cadre d'une combinaison toit contrasté et Pack Contraste I ou II. Le pack Contraste III n'impose pas de couleur de contraste. Il peut donc être commandé en combinaison avec une peinture intégrale [XXXX], ou une peinture en contraste [XX0E] / [XXH1].

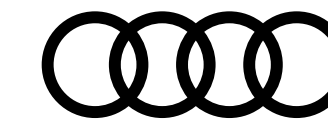

Jantes

A1 Sportback ... suite

17"

Jantes en aluminium coulé style 5 branches en étoile CP4
7,5 J x 17", pneus : 215/45 R 17

25/30 TFSI
35 TFSI
40 TFSI

Design
WFE

S line
WEH

—
—
—

S
S
S



5 branches en étoile [CP4]



5 branches, inserts noir [CP3]

Jantes en aluminium coulé style 5 branches avec inserts en plastique noir CP3
7,5 J x 17", pneus : 215/45 R 17

25/30 TFSI
35 TFSI
40 TFSI

—
—
—

1 060 €
—
Gratuit



5 branches en V polies [CQ6]



style 5 branches [CS1]

Jantes en aluminium coulé style 5 branches en V partiellement polies CQ6
7,5 J x 17", pneus : 215/45 R 17

25/30 TFSI
35 TFSI
40 TFSI

S
S
S

—
—
—

Jantes en aluminium Coulé Audi sport style 5 branches, gris graphite et finition haute brillance CS1
7,5 J x 17", pneus : 215/45 R 17

25/30 TFSI
35 TFSI
40 TFSI

—
—
—

1 600 €
700 €
510 €

S : proposé en série, — : non proposé.

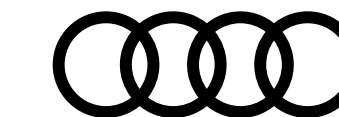

Jantes

A1 Sportback ... suite

18"

Jantes en aluminium coulé Audi Sport CV1

style 7 branches en hélice noir anthracite brillant, polies brillant, 7,5 J x 18", pneus : 215/40 R 18

25/30 TFSI

35 TFSI

40 TFSI

Design
WFE

S line
WEH

—
—
—

—
1 400 €
1 200 €



style 7 rayons Y[CV1]



style 5 rayons Y [F41]

Jantes en aluminium coulé Audi Sport F41

style 5 rayons Y, noir métallisé, finition haute brillance, noircie, 7,5 J x 18", pneus : 215/40 R18

25/30 TFSI

35 TFSI

40 TFSI

—
—
—

—
1 500 €
1 300 €

S : proposé en série, — : non proposé.

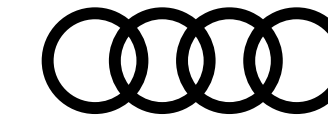

Jantes

A1 allstreet

17"

Jantes en aluminium coulé [CP9]

style Design 5 branches, contrastées gris avec faces polies, 7,5 J x 17", pneus : 205/55 R 17

30 TFSI

35 TFSI

allstreet
WFR

S

S

18"

Jantes, style à 5 bras, Gris Graphite, tournées brillantes [CQ4]

7,5J x 18, pneus 215/45 R18

800 €



Aluminium coulé [CP9]



Jantes en aluminium coulé [CQ4]

S : proposé en série, — : non proposé.

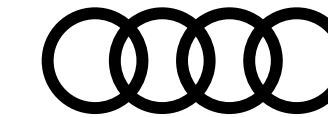

Sièges

En fonction des finitions

Sièges Sport Q4H

- Avec appui lombaire manuel à 2 axes
- Avec bourrelets latéraux enveloppants pour un meilleur maintien en virage

Design WFE	S line WEH	allstreet WFR
S	S	S



Sièges Sport [Q4H]

S : proposé en série, — : non proposé.

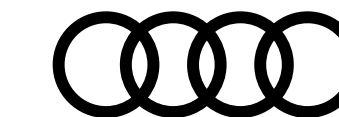

Selleries

En fonction des finitions

Sièges Sport Q1D

Tissu Novum pour sièges Sport à l'avant N0L

Cuir / Tissu N7V

Cuir / Dinamica N5K

Coloris intérieur					Design WFE	S line WEH	allstreet WFR
Code intérieur	Assise centrale/côtés	Surpiqûres	Tableau de bord haut/bas	Tapis - Moquette /ciel de pavillon			
ZV					S	—	S
TV	Noir/Noir	Argent Fin	Noir/Noir	Gris Titane	—	S	
TV	Noir/Noir	Argent Fin	Noir/Noir	Gris Titane	—	560 €	

Sièges Sport Q1D



[N0L]



[N7V] - TV



[N5K] - TV

S : proposé en série, — : non proposé.

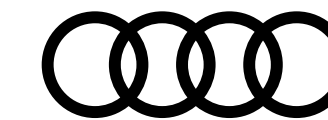

Volants

Volants en cuir multifonction avec palettes

Volant en cuir style 3 branches avec multifonctions ^{1XC}

Fonctionnalités identiques à 1XA

Volant en cuir style 3 branches avec multifonctions plus ^{1XW}

Le volant est équipé de 12 touches multifonctions pour permettre une commande confortable des nombreux contenus Infotainment de série et en option

Volant en cuir style 3 branches avec multifonctions plus et palettes de changement de vitesses ^{1XX}

Fonctionnalités identiques à 1XW

Volant Sport contour en cuir style 3 branches à méplat avec multifonctions plus ^{2PF}

Fonctionnalités identiques à 1XW.

Le volant Sport contour en cuir exprime sans aucun compromis la dynamique et la sportivité, et se tient encore mieux entre les mains grâce à sa jante plus prononcée

Volant Sport contour en cuir style 3 branches à méplat avec multifonctions plus et palettes de changement de vitesses ^{2PK}

Fonctionnalités identiques à 2PF

Design WFE	S line WEH	allstreet WFR
S	—	S
—	S	—
255 €	155 €	255 €
—	155 €	—
—	285 €	—



Cuir, multifonctions [1XC]



Multifonctions plus [1XW]



Multifonctions plus, palettes [1XX]



Cuir, méplat, multifonctions plus [2PF]



Cuir, méplat, multifonctions +, palettes [2PK]

S : proposé en série, — : non proposé.



Inserts décoratifs

Applications décoratives

Étendues sur le tableau de bord façon verre en noir GT6

de l'écran couleur MMI touch jusqu'aux triangles de portières avant façon verre en noir

Structure polygone en laque fine Ardoise SMB

Structure polygone en laque diamant Gris Argent SMJ

Étendues en laque diamant Gris Argent OUK

dans l'insert du diffuseur d'air et de la console centrale ainsi que dans la poignée de la commande intérieure de verrouillage des portières

Étendues en laque Quartz Gris OUL

structuré dans l'insert du diffuseur d'air et de la console centrale ainsi que dans la poignée de la commande intérieure de verrouillage des portières

Design <small>WFE</small>	S line <small>WEH</small>	allstreet <small>WFR</small>
S	S	S
S	—	S
—	S	
S	—	S
—	S	



Etendues sur tableau de bord noir mat [GT6]



Structure laque fine Ardoise [SMB]



Structure laque diamant Gris Argent [SMJ]

S : proposé en série, — : non proposé.

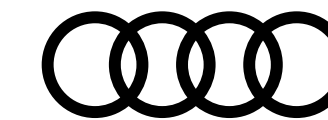

Options

Châssis, transmission et suspensions

Audi drive select 2H5

Réglage des caractéristiques individuelles du véhicule selon les modes disponibles

- Auto
- Dynamic
- Efficiency
- Individual

Offre un accès aux caractéristiques du moteur, à la direction assistée et aux systèmes en option tels que la boîte de vitesses S tronic, l'assistant de maintien de vitesse adaptatif et le son du moteur. Grâce au mode efficiency, le moteur, la boîte de vitesses, la climatisation ainsi que l'assistant de maintien de vitesse adaptatif en option et le régulateur de vitesse disposent d'un niveau de consommation optimisé. Indisponible sur 25 TFSI

Châssis Sport 1JS

avec réglage plus dynamique des ressorts et amortisseurs pour un contact direct avec la route et un comportement sportif ; avec essieu avant à jambe de suspension MacPherson et essieu arrière à bras oscillant

Attention : Indisponible sur A1 allstreet

Pack Performance dynamique (de série sur 40 TFSI) PA5

- Châssis Sport avec amortisseurs commutables (deux types de suspension paramétrables. Par défaut, la suspension équivaut au châssis standard [1JP], puis peut être commutée en équivalent du châssis Sport [1JS])
- Freins à disque avec étriers de frein laqués rouges
- Audi drive select
- Actionneur de son
- Sur A1 allstreet, le châssis est surélevé de 35 mm par rapport à A1 Sportback

Roue de secours temporaire pour vitesse maximale 80 km/h 1G9

Comprend pack Coffre [3GD] ainsi que l'outil de bord et le cric

Design WFE	S line WEH	allstreet WFR
—	190 €	—
—	Gratuit	—
—	840 €	—
160 €	160 €	160 €



Audi drive select [2H5]

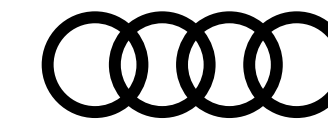

Options

Design extérieur

Pack Esthétique Noir plus 4ZP, 4ZE pour allstreet

Apporte une touche noire à l'extérieur, au niveau de l'Audi singleframe ainsi que des pare-chocs avant et arrière + les anneaux noirs à l'avant et à l'arrière du véhicule et l'identification du modèle/moteur en noir.

Attention : force [2Z0] ou [2Z7]

Suppression de l'identification du modèle 2Z0

et de l'inscription de la puissance/technologie

Suppression de l'inscription de la puissance / technologie 2Z7

Vitres arrières surteintées 4KF

Sièges

Sièges avant chauffants 4A3

Intérieur avec surpiqûres rouge YYB

Sièges en noir avec coutures contrastées en rouge. Volant, levier de vitesse, accoudoir de portes, accoudoir central et tapis de sol en noir avec surpiqûres rouge.

Disponible avec les selleries [N7V] ou [N5K]

Attention : force les intérieurs AR

Design <small>WFE</small>	S line <small>WEH</small>	allstreet <small>WFR</small>
—	780 €	780 €
Gratuit	Gratuit	Gratuit
Gratuit	Gratuit	S
—	400 €	400 €
—	340 €	340 €
—	400 €	—



Suppression de l'identification [2Z0]

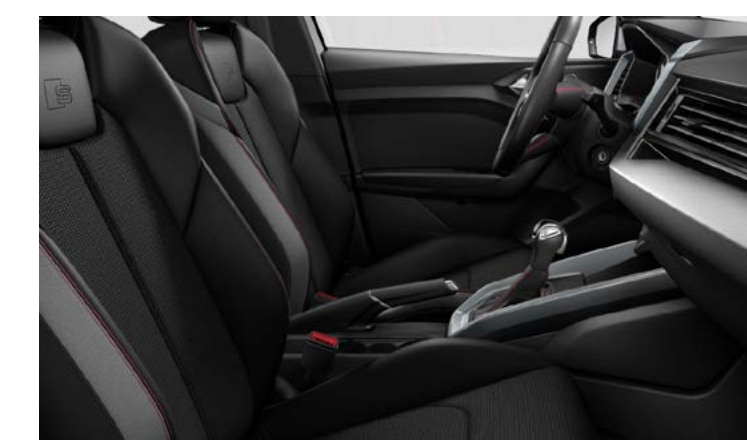

Intérieur avec surpiqûres rouge [YYB]

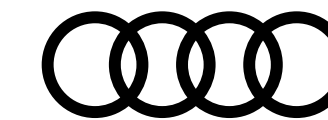

Options

Confort et vie à bord

Accoudoir central avant [6E3]

Accoudoirs de portières en matière synthétique [7HB]

Climatisation automatique confort 2 zones [9AK]

- Régule électroniquement la température, la quantité et la répartition de l'air
- Réglage séparé de la température pour les côtés conducteur et passager avant
- Avec réglage asservi à la position du soleil
- Régulation du recyclage de l'air, filtre anti-allergènes empêchant l'entrée de la poussière et des odeurs
- Touche de dégivrage séparée pour dégivrer rapidement le pare-brise et les vitres latérales

Pack Rangement [QE1]

- Boîte à gants verrouillable
- Vide-poches au dos des sièges, côtés conducteur et passager avant
- Compartiment sous le siège avant droit

Style aluminium à l'intérieur [QJ1]

Bouton de réglage des rétroviseurs, lève-vitres, caches des diffuseurs, bouton pression du frein à main, cache de la prise 12 volts ainsi que l'encadrement du combiné d'instruments numérique ou de l'Audi virtual cockpit en Aluminium Argent mat

Pack coffre (filet de coffre) [3GD]

	Design WFE	S line WEH	allstreet WFR
Accoudoir central avant [6E3]	S	S	S
Accoudoirs de portières en matière synthétique [7HB]	S	170 €	S
Climatisation automatique confort 2 zones [9AK]	S	S	S
Pack Rangement [QE1]	S	S	S
Style aluminium à l'intérieur [QJ1]	—	S	—
Pack coffre (filet de coffre) [3GD]	60 €	60 €	60 €



Accoudoir central avant [6E3]



Climatisation automatique confort [9AK]

S : proposé en série, — : non proposé.

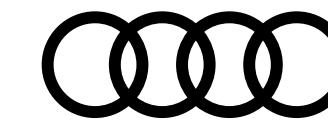

Options

Assistance à la conduite

Audi parking system à l'arrière 7X1

L'Audi parking system à l'arrière facilite le stationnement et les manœuvres en marche arrière dans les limites du système à l'aide d'un signal sonore indiquant la distance par rapport à un obstacle identifié à l'arrière. La mesure s'effectue par des capteurs à ultrasons discrètement intégrés dans le pare-chocs qui sont activés dès que la marche arrière est enclenchée

Audi parking system plus 7X2

L'Audi parking system plus assiste le conducteur par des signaux sonores et un affichage sur l'écran MMI pour faciliter le stationnement et les manœuvres. Des capteurs à ultrasons discrètement intégrés dans le pare-chocs mesurent la distance par rapport aux objets détectés. De plus, des segments blancs sur l'écran couleur MMI touch indiquent des obstacles détectés se trouvant en dehors de la voie de circulation et des segments rouges des obstacles détectés se trouvant sur la voie de circulation. L'affichage virtuel de la voie de circulation propose en outre une détection des points de braquage calculés à l'avance, permettant ainsi des manœuvres confortables. L'Audi parking system plus est activé par l'engagement de la marche arrière, via une touche sur la console centrale ou automatiquement dès que la distance par rapport à un objet détecté est inférieure à 90 cm. L'activation automatique peut être activée ou désactivée

Audi park assist 7X5

Recherche à l'aide de capteurs à ultrasons les places de stationnement en bataille et les places longitudinales appropriées. Calcule la manœuvre idéale pour entrer sur les places en bataille (en marche avant ou arrière) et pour entrer et sortir des places longitudinales. Le conducteur doit accélérer, passer les rapports et freiner ainsi que surveiller les manœuvres de stationnement. Le système accomplit seulement les opérations de braquage. L'indicateur de zone environnante prévient, dans les limites du système et en fonction de la voie de circulation, de la présence d'obstacles devant et derrière le véhicule, ainsi que d'obstacles se trouvant sur le côté. Les manœuvres sont assistées en plusieurs étapes. Activation via la touche de l'assistant de stationnement sur la console centrale

Design WFE	S line WEH	allstreet WFR
S	—	S
350 €	S	350 €
540 €	120 €	540 €

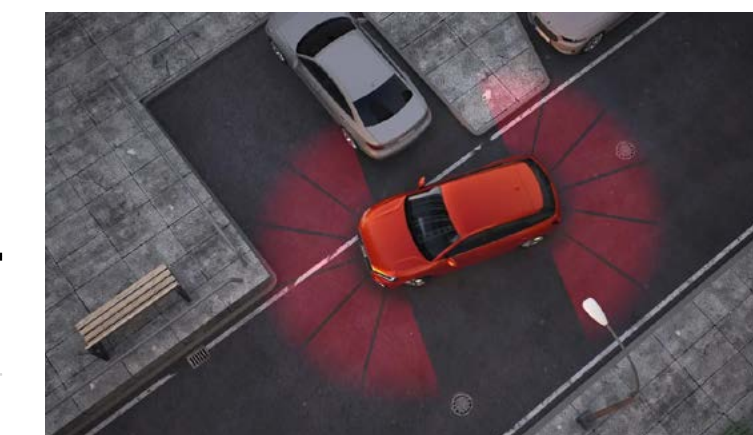

Audi park assist [7X5]

S : proposé en série, — : non proposé.

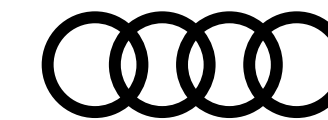

Options

Assistance à la conduite... suite

Caméra de recul KA2

La caméra de recul permet, dans les limites du système, de voir la zone derrière le véhicule, complétée par des éléments d'affichage dynamiques sur l'écran MMI. La caméra de recul est discrètement intégrée dans la poignée du coffre et s'active au passage de la marche arrière ou via une touche sur la console

Attention : Oblige [7X2] ou [7X5]

Régulateur de vitesse 8T6

Le régulateur de vitesse maintient constante la vitesse définie entre 20 et 250 km/h dans la mesure où la puissance du moteur le permet. La commande s'effectue par manette séparée. La vitesse paramétrée est affichée dans le combiné d'instruments numérique. Le système ne réagit pas envers les véhicules qui précèdent en maintenant la distance de sécurité prévue. Incluant limiteur de vitesse réglable

Régulateur de vitesse adaptatif PCG

Détecte à l'aide d'un capteur radar, dans les limites du système, les véhicules qui précèdent, et maintient la vitesse paramétrée et la distance aussi constante que possible. La plage de réglage pour boîte mécanique va de 30 jusqu'à env. 200 km/h, sur les véhicules S tronic de 0 à 200 km/h. Dans les embouteillages, les véhicules dotés d'une boîte S tronic peuvent freiner jusqu'à l'arrêt du véhicule, puis redémarrer automatiquement sous certaines conditions. La commande s'effectue par manette séparée. La distance est réglable sur 5 niveaux ; la dynamique du système est réglable via l'Audi drive select ou le menu ACC

Assistant de démarrage en côte UG1

(de série sur boîte S tronic)

Design <small>WFE</small>	S line <small>WEH</small>	allstreet <small>WFR</small>
400 €	400 €	400 €
S	S	S
—	600 €	600 €
70 €	70 €	70 €



Caméra de recul [KA2]

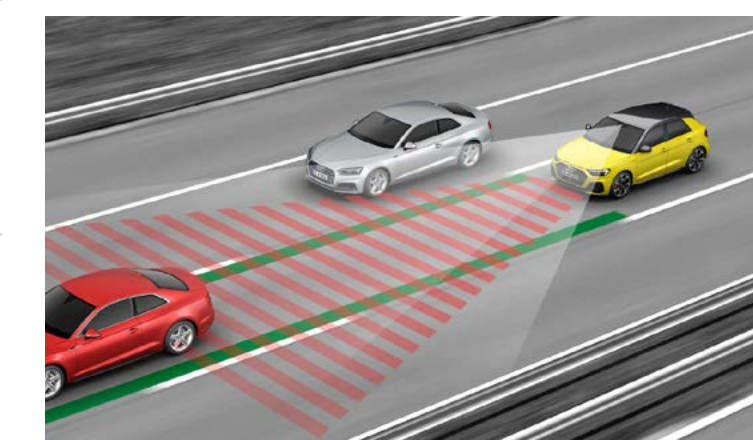

Régulateur de vitesse adaptatif [PCG]

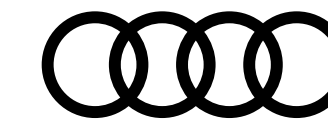

Options

Audio, Navigation, Connectivité et Infodivertissement

Navigation MMI plus avec MMI touch et Audi virtual cockpit PNA

Système de navigation sur l'écran couleur 10,1 pouces haute résolution (1 540 × 720)

- Mise à jour des cartes à vie(1) : téléchargement des données de navigation actuelles
- Affichage de cartes 3D comportant de nombreuses curiosités et modèles urbains
- Assistant de guidage personnel : surveillance, lorsque la fonction est activée, la situation du trafic sur les axes régulièrement empruntés, par ex. entre le domicile et le lieu de travail, et propose un trajet alternatif si le retard calculé est de 7 minutes min. pour l'itinéraire habituel
- Informations routières TMC
- Recherche MMI : recherche de texte libre avec suggestions intelligentes de destination dès le début de la saisie
- MMI touch pour une commande rapide et intuitive, par ex. entrée de destinations par reconnaissance d'écriture manuscrite ou déplacement et zoom sur la carte
- Utilisation aisée de l'infotainment dans un langage naturel
- Informations routières détaillées : aperçu de cartes, choix d'itinéraires alternatifs, POI, indication des voies, sorties d'autoroute, zoom sur intersection, etc...
- Utilisation des données de navigation pour une conduite efficace et préventive, par ex. limites de vitesse et côtes
- Comprend une gamme sélectionnée Navigation & Infotainment Audi connect
- Informations locales : affichage d'informations spécifiques au pays, par ex. limitations de vitesse en vigueur, vignette obligatoire, etc. au passage de la frontière

Audi smartphone interface UI2

Comprenant : Audi music interface (une interface USB de type A et une interface USB de type C avec fonction de charge et de données pour la reproduction de musiques à partir d'un support mémoire portable tel que USB, smartphone ou lecteur MP3), L'Audi smartphone interface connecte votre smartphone à votre Audi et transfère instantanément les contenus de votre smartphone directement sur l'écran MMI via USB (Apple CarPlay fonctionne sans fil). La navigation, la téléphonie, la musique et d'autres applications tierces sélectionnées peuvent ainsi être aisément contrôlées à l'aide du MMI ou par la commande vocale de votre smartphone⁽¹⁾

Design WFE	S line WEH	allstreet WFR
—	1 930 €	—
S	S	S

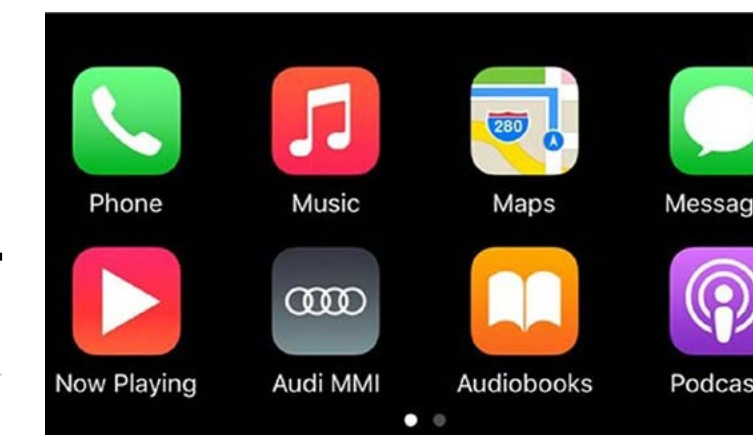

Audi smartphone interface [UI2]

S : proposé en série, — : non proposé.

(1) Informations sur les téléphones portables compatibles auprès de votre partenaire Audi. Audi n'a aucune influence sur l'affichage des applications via l'Audi smartphone interface. Les prestataires respectifs sont responsables des contenus et fonctions affichés à l'intérieur des applications.

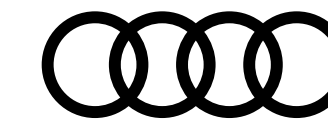

Options

Audio, Navigation, Connectivité et Infodivertissement... suite

Audi sound system ^{9VD}

8 haut-parleurs incluant haut-parleur central et subwoofer, amplificateur à 6 canaux avec une puissance totale de 180 watts

Attention : Oblige l'option [3GD] Pack Coffre

Système audio SONOS Premium ^{9VS}

Attention : Oblige l'option [3GD] Pack coffre

Audi phone box light ^{9ZV}

(chargeur sans fil avec standard Qi)

Audi phone box ^{9ZE}

Permet de téléphoner dans le véhicule en plaçant le téléphone portable sur le support universel (170 × 87 mm) prévu à cet effet au niveau de l'accoudoir central à l'avant. Améliore la qualité de réception en passant par l'antenne extérieure. Possibilité de chargement par prise USB A ou chargeur sans fil (standard Qi).

Avertissement en cas d'oubli du téléphone et affichage de l'état de charge dans le MMI

(Des coques de chargement par induction sont disponibles dans les Accessoires d'Origine Audi et auprès de votre partenaire Audi)

Accès au véhicule et clés

Clé confort ⁴¹³

La clé confort offre la commodité du contrôle de l'accès au véhicule et du démarrage sans devoir manipuler activement la clé du véhicule. Ce système électronique d'accès au véhicule et d'autorisation de démarrage vous permet d'ouvrir votre véhicule par le biais d'une communication sans fil entre le véhicule et la clé sur les portières et le hayon, et de le refermer à l'aide des capteurs placés sur les poignées de portières. Nécessite simplement d'avoir la clé confort sur soi. Démarrage et arrêt du moteur par touche moteur Start/Stop

Clé confort (avec fonction Safelock) + Alarme antivol ^{PG3}

L'alarme antivol surveille les portières, le capot avant et le hayon. La fonction safelock couplée aux serrures de portières empêche l'ouverture via les poignées intérieures dès que le véhicule a été verrouillé à l'aide de la clé (disponibilité selon les pays). De plus, l'alarme antivol permet les fonctions suivantes : protection volumétrique de l'habitacle désactivable par ultrasons, avertissement par capteur d'angle d'inclinaison en cas de vol ainsi qu'avertisseur sonore à accumulateur en cas de manipulation de câbles

	Design WFE	S line WEH	allstreet WFR
	—	290 €	290 €
	—	840 €	840 €
	—	230 €	230 €
	—	400 €	400 €
	440 €	440 €	440 €
	—	800 €	—

S : proposé en série, — : non proposé.

(1) Votre partenaire Audi vous renseignera sur l'étendue de l'offre selon le pays.

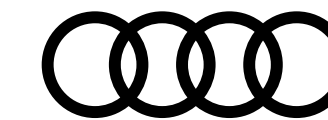

Options

Vision et éclairage

Phares et feux arrière à LED avec clignotants dynamiques à l'arrière PX2

Assistant de feux de route 8G1

Reconnaît automatiquement dans les limites du système les phares en sens inverse, les feux arrière des autres usagers de la route ainsi que les sources lumineuses des localités. Selon la situation, les feux de route sont automatiquement activés ou désactivés. Ce système améliore ainsi la visibilité du conducteur tout en garantissant davantage de confort

Pack Éclairage QQ1

En plus de l'éclairage intérieur de série (blanc) :

- Module de pavillon à l'avant et à l'arrière (LED) incluant spots de lecture (commande capacitive)
- Miroirs de courtoisie éclairés pour conducteur et passager avant
- Commande intérieure des portières avant/arrière

Pack Éclairage contour/ambiance multicolore QQ2

En plus du pack Éclairage QQ1 :

30 couleurs sont disponibles au choix :

- Éclairage de contour des portières avant (de couleur assortie)
- Éclairage spot de portières ambiance avant (de couleur assortie)
- Compartiment de rangement sous le tableau de bord, éclairé (de couleur assortie)
- Éclairage de contour des diffuseurs côté conducteur (de couleur assortie)

Rétroiseur intérieur jour/nuit automatique 4L6

Rétroviseurs extérieurs réglables, dégivrants et rabattables électriquement 6XE

Incluant fonction rabat automatique pour le rétroviseur côté passager avant : la fonction rabat automatique permet de basculer le rétroviseur côté passager avant vers le bas au passage de la marche arrière pour apporter au conducteur une meilleure vision du trottoir

Design <small>WFE</small>	S line <small>WEH</small>	allstreet <small>WFR</small>
S	S	S
—	150 €	150 €
—	170 €	170 €
—	340 €	340 €
—	S	S
S	S	S



Phares et feux arrière à Led Dynamiques [PX2]

S : proposé en série, — : non proposé.

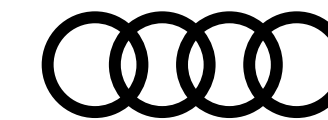

Accessoires d'Origine Audi®

Pour un confort toujours plus optimal et une sécurité accrue, Audi vous propose un large panel d'accessoires, tous certifiés d'origine Audi.

Plus d'accessoires sur Audi Shop >



Entretien

Mallette entretien

Transport

Barres de toit

Sac pour barres de toit

Coffre de toit noir avec teinture spécifique brillante

Modèle 310 L (pour bagages)

Porte-skis

— Porte-skis et snowboards (4 paires de skis ou 2 snowboards)

— Porte-skis et snowboards (6 paires de skis ou 4 snowboards)

Porte-vélo (1 vélo)

Pour barres de toit

Référence	Prix ⁽¹⁾ TTC
4L0-096-353-C	99 €
82G-071-126	309 €
8R0-071-156-F	49 €
4K1-071-200- -Y9B	699 €
4M0-071-129	200 €
4M0-071-129-A	245 €
80A-071-128	190 €



Mallette entretien



Barres de toit



Coffre de toit noir



Porte-skis et snowboards



Porte-vélo

(1) Les prix présentés dans cette brochure sont des tarifs conseillés clients au 1^{er} janvier 2025, exprimés en € TTC hors pose et hors main-d'œuvre dans la limite des stocks disponibles. Pour tout renseignement, rapprochez-vous de votre conseiller client chez votre Partenaire Audi Service.

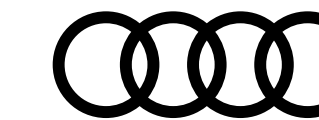

Accessoires d'Origine Audi®

Pour un confort toujours plus optimal et une sécurité accrue, Audi vous propose un large panel d'accessoires, tous certifiés d'origine Audi.

Plus d'accessoires sur Audi Shop >



Confort & Protection

Tapis de coffre

Boîte de rangement pour coffre

Jeu de 2 tapis caoutchouc avant pour une protection toutes saisons

Harnais de sécurité pour chien

– Taille S

– Taille M

– Taille L

Protection anti-rongeurs

Référence	Prix ⁽¹⁾ TTC
82G-061-180	99 €
8U0-061-109	45 €
82B-061-501- -041	49 €
8X0-019-409	80 €
8X0-019-409-A	105 €
8X0-019-409-B	120 €
8U0-054-650	305 €



Coque de coffre



Boîte de rangement pour coffre



Jeu de 2 tapis caoutchouc avant



Harnais de sécurité pour chien



Protection anti-rongeurs

(1) Les prix présentés dans cette brochure sont des tarifs conseillés clients au 1^{er} janvier 2025, exprimés en € TTC hors pose et hors main-d'œuvre dans la limite des stocks disponibles. Pour tout renseignement, rapprochez-vous de votre conseiller client chez votre Partenaire Audi Service.



Accessoires d'Origine Audi®

Pour un confort toujours plus optimal et une sécurité accrue, Audi vous propose un large panel d'accessoires, tous certifiés d'origine Audi.

Plus d'accessoires sur Audi Shop >



Design & Sportivité

Repose-pied et patins de pédales en acier

– Boîte automatique

– Boîte manuelle

Centres de roue dynamiques

Les anneaux Audi demeurent à l'horizontal lorsque le véhicule roule ainsi qu'à l'arrêt

Capuchons de valves

Référence	Prix ⁽¹⁾ TTC
8V1-064-205	45 €
8V1-064-200	49 €
4M8-071-006-A	120 €
80A-071-215	30 €



Centres de roue dynamiques



Capuchons de valves

(1) Les prix présentés dans cette brochure sont des tarifs conseillés clients au 1^{er} janvier 2025, exprimés en € TTC hors pose et hors main-d'œuvre dans la limite des stocks disponibles. Pour tout renseignement, rapprochez-vous de votre conseiller client chez votre Partenaire Audi Service.

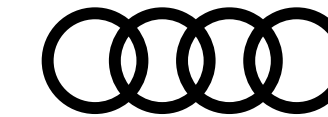

Caractéristiques techniques A1 Sportback

	25 TFSI (95 ch)	30 TFSI (116 ch)	35 TFSI (150 ch)	40 TFSI (207 ch)
Caractéristiques moteur				
Puissance maxi en ch (kW) à tr/min	95 (70) / 5 000 - 5 500	116 (85) / 5 000 - 5 500	150 (110) / 5 000 - 6 000	207 (152) / 4 600 - 6 000
Nombre de cylindres	3	3	4	4
Cylindrée (cm ³)	999	999	1498	1984
Couple maxi (Nm) à tr/mn	175 / 2 000 - 3 500	200 / 2 000 - 3 500	250 / 1 500 - 3 500	320 / 1 500 - 4 500
Transmission				
Transmission	Aux roues avant	Aux roues avant	Aux roues avant	Aux roues avant
Boîte de vitesses	manuelle 5 S tronic 7	manuelle 6 S tronic 7	S tronic 7	S tronic 7
Poids et dimensions				
Nombre de places	5	5	5	5
Poids en ordre de marche (kg) / Total maxi autorisé en charge	1 090 / 1 630 1 125 / 1 660	1 115 / 1 660 1 135 / 1 680	1 165 / 1 705	1 360 / 1 775
Volume du coffre (l)	335	335	335	335
Réservoir de carburant (l)	40	40	40	40
Rayon de braquage (m)	10,5	10,5	10,5	10,5
Performances				
Vitesse maximale (km/h) sur circuit	193 193	203 200	222	245
Accélération de 0 à 100 km/h (s)	10,8 11,1	9,5 9,4	7,7	6,5
Environnement				
Carburant	Super sans plomb ROZ 95	Super sans plomb ROZ 95	Super sans plomb ROZ 95	Super sans plomb ROZ 95
Consommation en cycle mixte (WLTP) (l/100 km)	5,4 - 5,5 5,6 - 5,8	5,5 - 5,6 5,6 - 5,8	5,7 - 5,8	6,4 - 6,5
Émissions de CO ₂ (WLTP) (g/km)	124 - 125 128 - 131	123 - 127 128 - 131	128 - 131	146 - 149
Norme antipollution	EU6	EU6	EU6	EU6
Type Homologation	WLTP	WLTP	WLTP	WLTP
Start&Stop / Récupération d'énergie	Oui/Oui	Oui/Oui	Oui/Oui	Oui/Oui

À partir du 1^{er} mars 2020, les taxes sont calculées sur la base des émissions de CO₂ WLTP. Depuis le 1^{er} septembre 2018, les véhicules légers neufs sont réceptionnés en Europe sur la base de la procédure d'essai harmonisée pour les véhicules légers (WLTP), procédure d'essai permettant de mesurer la consommation de carburant et les émissions de CO₂, plus réaliste que la procédure NEDC précédemment utilisée.

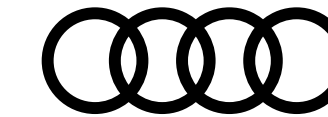

Caractéristiques techniques A1 allstreet

	30 TFSI (116 ch)	35 TFSI (150 ch)
Caractéristiques moteur		
Puissance maxi en ch (kW) à tr/min	116 (85) / 5 000 - 5 500	150 (110) / 5 000 - 6 000
Nombre de cylindres	3	4
Cylindrée (cm ³)	999	1498
Couple maxi (Nm) à tr/mn	200 / 2 000 - 3 500	250 / 1 500 - 3 500
Transmission		
Transmission	Aux roues avant	Aux roues avant
Boîte de vitesses	manuelle 6 S tronic 7	S tronic 7
Poids et dimensions		
Nombre de places	5	5
Poids en ordre de marche (kg) / Total maxi autorisé en charge	1 140 / 1 680 1 170 / 1 710	1 205 / 1 740
Volume du coffre (l)	335	335
Réservoir de carburant (l)	40	40
Rayon de braquage (m)	10,5	10,5
Performances		
Vitesse maximale (km/h) sur circuit	198	220
Accélération de 0 à 100 km/h (s)	9,9 9,9	8,2
Environnement		
Carburant	Super sans plomb ROZ 95	Super sans plomb ROZ 95
Consommation en cycle mixte (WLTP) (l/100 km)	5,8 - 6,0 6,0 - 6,1	6,0 - 6,1
Émissions de CO ₂ (WLTP) (g/km)	132 - 136 136 - 140	135 - 138
Norme antipollution	EU6	EU6
Type Homologation	WLTP	WLTP
Start&Stop / Récupération d'énergie	Oui / Oui	Oui / Oui

À partir du 1^{er} mars 2020, les taxes sont calculées sur la base des émissions de CO₂ WLTP. Depuis le 1^{er} septembre 2018, les véhicules légers neufs sont réceptionnés en Europe sur la base de la procédure d'essai harmonisée pour les véhicules légers (WLTP), procédure d'essai permettant de mesurer la consommation de carburant et les émissions de CO₂, plus réaliste que la procédure NEDC précédemment utilisée.

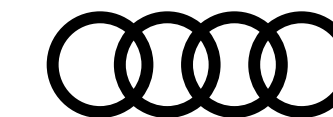

Caractéristiques techniques A1 Sportback

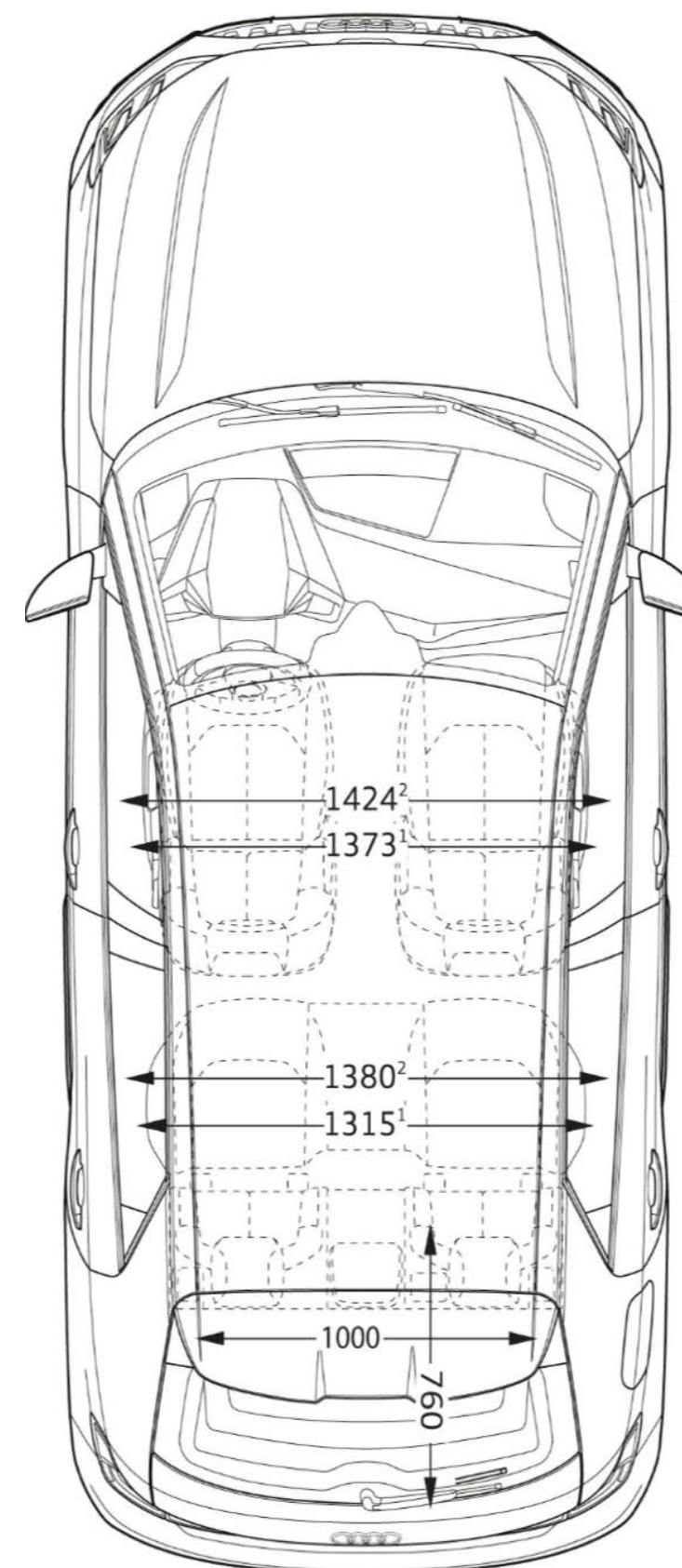
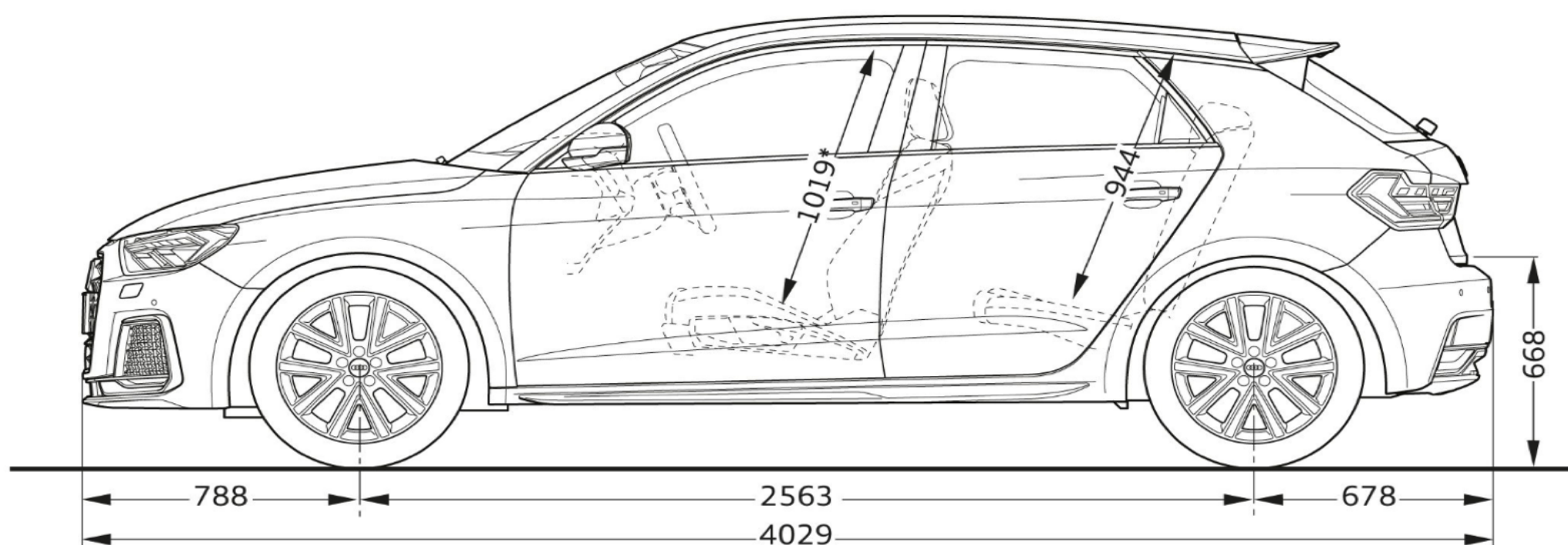
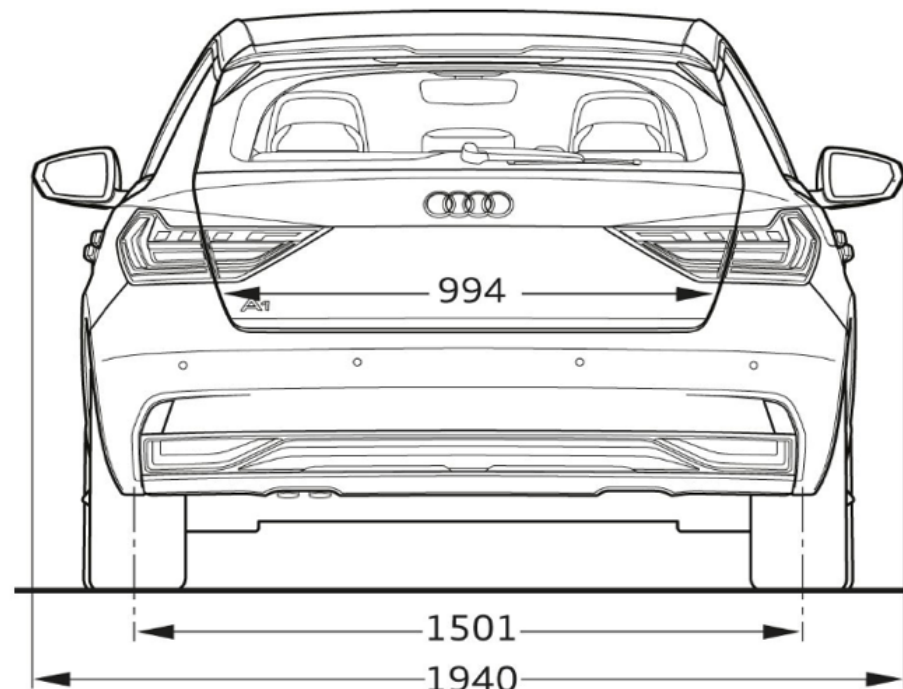
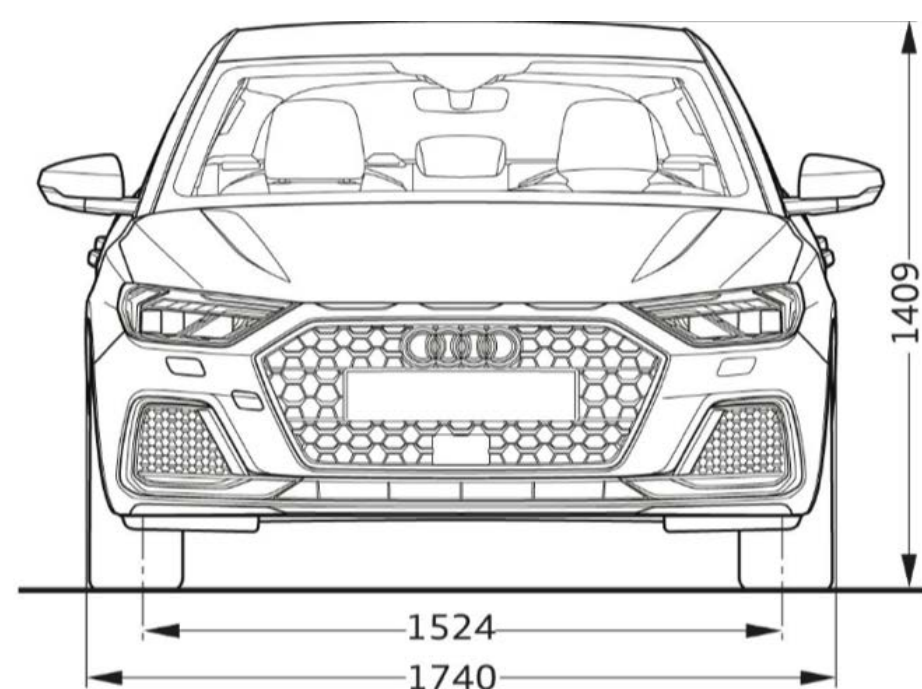

Toutes les cotes sont indiquées en millimètres. ⁽¹⁾Largeur aux épaules. ⁽²⁾Largeur aux coudes. ⁽³⁾Espace maximum au-dessus de la tête.

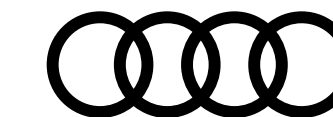

Caractéristiques techniques A1 allstreet

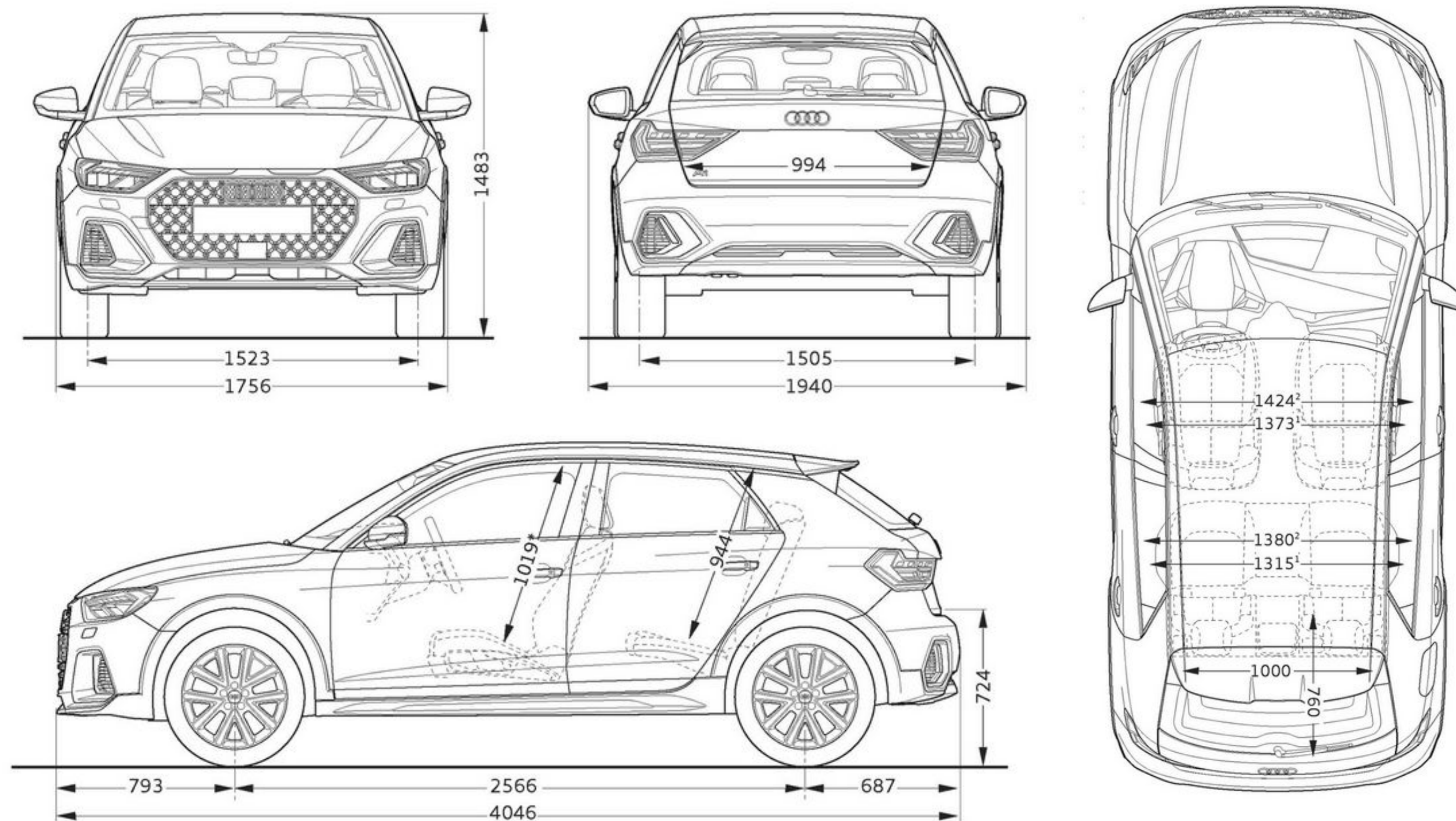

Toutes les cotes sont indiquées en millimètres. ⁽¹⁾Largeur aux épaules. ⁽²⁾Largeur aux coudes. ⁽³⁾Espace maximum au-dessus de la tête.

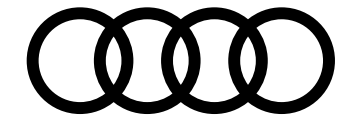

Label pneumatique

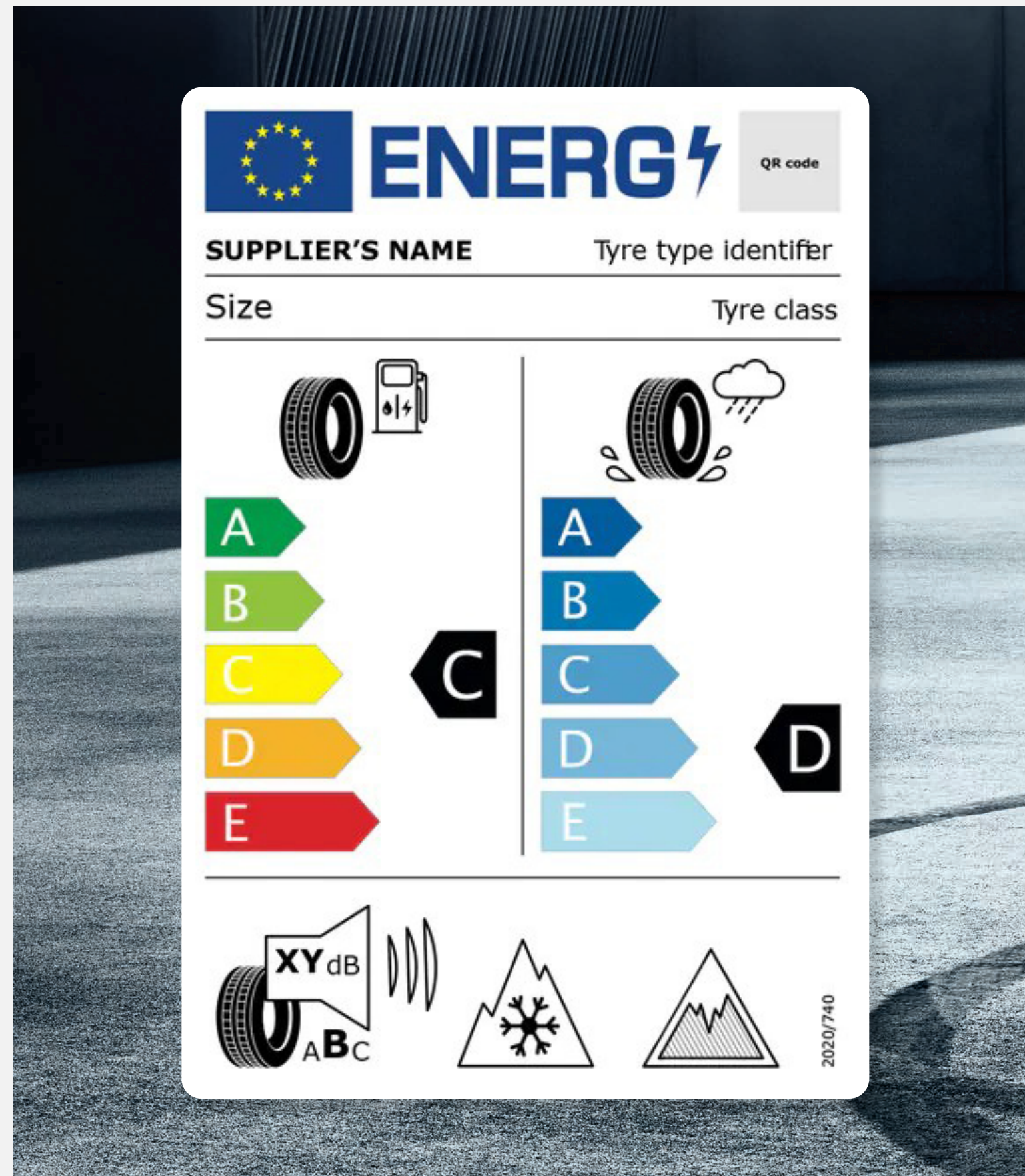

Téléchargement

Toutes les étiquettes des labels pneumatiques sont téléchargeables directement sur le configurateur Audi, disponible à cette adresse :

[Accueil](#) | [Audi.fr](#) | [Audi France](#) >

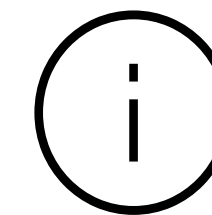

Informations

Pour plus d'informations sur l'étiquetage européen des pneumatiques et comprendre les objectifs de ce nouvel étiquetage, rendez-vous ici :

[Etiquettes énergétiques pneumatiques](#) >



Détails

Les pneumatiques ne sont pas fabriqués par Audi.
La documentation relative aux pneumatiques a été élaborée par le fournisseur de pneumatiques en application du règlement (UE) 2020/740

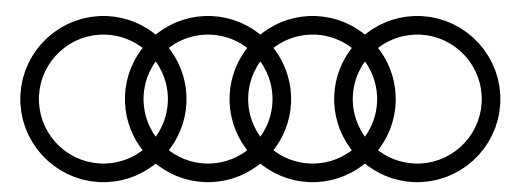

PENSEZ À COVOITURER. #SeDéplacerMoinsPolluer

AUDI FRANCE
BP 62 - 02601 Villers-Cotterêts Cedex

Le modèle, les versions et les équipements présentés dans ce catalogue ainsi que certains services ne sont pas disponibles dans tous les pays. Les automobiles qui figurent sur les photos comportent des équipements en option avec le supplément de prix. Les informations concernant : possibilités de livraison, aspect, performances, dimensions, poids, consommation et frais d'entretien des véhicules correspondent aux données en notre possession à la date de mise en ligne. Les informations contenues dans le présent document sont modifiables à tout moment et sans préavis. Pour plus d'information veuillez vous rapprocher de votre Distributeur Audi.

Les matériaux et composants de ce véhicule ont été conçus pour minimiser leur impact sur l'environnement, dans le respect de la réglementation relative aux véhicules hors d'usage. Ont ainsi été privilégiés des composants et matériaux recyclés et/ou ré-employables et/ou valorisables, visant à faciliter le démontage et la dépollution des véhicules hors d'usage ainsi qu'à préserver l'environnement. Tout véhicule en fin de vie peut être cédé Gratuitement par son dernier propriétaire aux démolisseurs et broyeurs agréés par les services compétents. Pour plus de renseignements sur la cession des véhicules hors d'usage et/ou les dispositifs mis en place pour prévenir les atteintes environnementales, n'hésitez pas à contacter votre distributeur Audi, ou Audi France, 11, avenue de Boursonne - BP 62 - 02601 Villers-Cotterêts Cedex.

Volkswagen Group France, SAS au capital de 198 502 510 €, 11 avenue de Boursonne - 02600 Villers-Cotterêts, RCS Soissons 832 277 370.

www.Audi.fr

