



Q4 e-tron



Q4 e-tron



Q4 Sportback e-tron



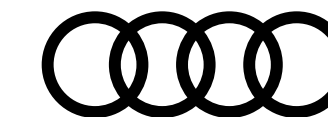

myAudi

L'accès numérique à votre Audi. Partout. À tout moment.

Détails de l'équipement

Votre Audi est unique, comme vous. Pour vous permettre de garder une bonne vue d'ensemble, toutes les données de votre véhicule sont consultables en ligne à tout moment dans les détails d'équipement myAudi.

Mises à jour de cartes

Toutes les nouvelles routes, tous les blocages : vos données de navigation sont toujours à jour avec myAudi. Régulièrement, des mises à jour de cartes à transférer aisément sur votre Audi sont mises à votre disposition.

Recherche de concessionnaire

Avec myAudi, vous trouverez aisément et rapidement le Partenaire Audi approprié et accéderez directement à ses principales coordonnées. Vous pourrez également l'enregistrer en tant que Partenaire Audi personnel.

État du véhicule

Pour recevoir des informations sur votre Audi, vous n'avez pas besoin d'être dedans. myAudi vous fournit à tout moment les informations essentielles telles que les niveaux de carburant et d'huile, les kilomètres parcourus, le statut des portières, les éventuels avertissements et les rendez-vous atelier.

Galerie de véhicules

Jeter un coup d'œil sur votre Audi – c'est possible à tout moment. Les modèles à partir de 2010 peuvent être visualisés de l'extérieur et de l'intérieur sous différentes perspectives en vues réalistes haute résolution dans la galerie.



Toujours connecté

Avec Audi connect et l'application myAudi, retrouvez les Informations en temps réel pour votre véhicule.



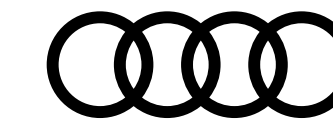

Un véritable chef-d'œuvre 100% électrique

Conduire une e-tron, c'est profiter du silence et d'une élégance exceptionnelle à chaque trajet. La propulsion électrique vous offre des performances de conduite à toute épreuve et un dynamisme hors du commun.

[Découvrez la gamme](#)

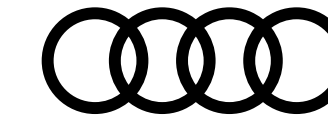

Structure de gamme

et finitions

Business Executive [WBL]

Design + 4 500 €

En savoir plus >



S line [WCE]

Design + 7 700 €

En savoir plus >



Design

En savoir plus >



Avus [WCF]

Design + 9 800 €

En savoir plus >



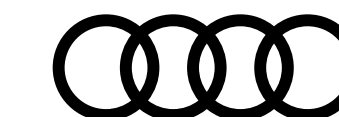

Tarifs conseillés Q4 e-tron

	Puissance (ch)	Batterie (kWh)	Transmission	Emissions CO ₂ WLTP (g/km)	Puissance Administrative	Design		Business Executive [WBL]		S line [WCE]		Avus [WCF]	
						Code Modèle	Tarif TTC	Code Modèle	Tarif TTC	Code Modèle	Tarif TTC	Code Modèle	Tarif TTC
Électrique													
40	204 ch	82	roues arrières	0	5	F4BAC3	53 000 €	F4BAC3	57 500 €	F4BAC3	60 700 €	F4BAC3	62 800 €
45 quattro	265 ch	82	quattro	0	5	—	—	F4BAE3	61 100 €	F4BAE3	64 300 €	F4BAE3	66 400 €
50 quattro	299 ch*	82	quattro	0	5	—	—	—	—	F4BA23	68 900 €	F4BA23	71 000 €

*Puissance électrique maximale de 220kW : La puissance disponible lors de la conduite du véhicule dépend de plusieurs facteurs tels que la température extérieure, l'état de charge et l'âge de la batterie haute tension. Disponibilité de la puissance maximum en cas de batterie haute tension à une température comprise entre 23 et 50°C et un niveau de charge supérieur à 88%. La puissance maximale peut être utilisée pendant 30 secondes maximum.

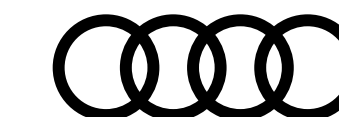

Tarifs conseillés Q4 Sportback e-tron

	Puissance (ch)	Batterie (kWh)	Transmission	Emissions CO ₂ WLTP (g/km)	Puissance Administrative	Design		Business Executive [WBL]		S line [WCE]		Avus [WCF]	
						Code Modèle	Tarif TTC	Code Modèle	Tarif TTC	Code Modèle	Tarif TTC	Code Modèle	Tarif TTC
Électrique													
40	204 ch	82	roues arrières	0	5	F4NAC3	55 000 €	F4NAC3	59 500 €	F4NAC3	62 700 €	F4NAC3	64 800 €
45 quattro	265 ch	82	quattro	0	5	—	—	F4NAE3	63 100 €	F4NAE3	66 300 €	F4NAE3	68 400 €
50 quattro	299 ch*	82	quattro	0	5	—	—	—	—	F4NA23	70 900 €	F4NA23	73 000 €

*Puissance électrique maximale de 220kW : La puissance disponible lors de la conduite du véhicule dépend de plusieurs facteurs tels que la température extérieure, l'état de charge et l'âge de la batterie haute tension. Disponibilité de la puissance maximum en cas de batterie haute tension à une température comprise entre 23 et 50°C et un niveau de charge supérieur à 88%. La puissance maximale peut être utilisée pendant 30 secondes maximum.

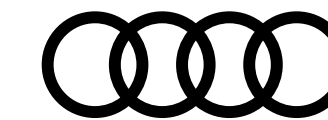

Extension de garantie Q4 e-tron/Sportback e-tron*

	1 an supplémentaire (2 + 1)				2 ans supplémentaires (2 + 2)		3 ans supplémentaires (2 + 3)	
Km	60 000	90 000	120 000	150 000	80 000	120 000	100 000	150 000
Code Option	EA2	EA3	EB4	EB3	EA5	EA6	EA8	EA9
Q4 e-tron	687 €	861 €	1 216 €	1 737 €	900 €	1 300 €	1 700 €	2 600 €

Information

La souscription à l'Extension de Garantie Audi vous permet de bénéficier dans les mêmes conditions que la garantie constructeur de deux ans de :

- Réparations d'éventuelles pannes sans coûts supplémentaires et sans formalités, pendant toute la durée de votre contrat.
- Une prise en charge simple et efficace : pas de frais à avancer, pas de tiers à contacter.
- 8 formules au choix selon vos besoins, allant jusqu'à 3 ans ou 150 000 km.
- Une meilleure valeur résiduelle en cas de revente de votre Audi.
Lié à votre Audi jusqu'à son terme, votre contrat de garantie est cessible lors de la revente.
- Notre savoir-faire et nos services exclusifs. Nos techniciens sont régulièrement formés aux technologies de votre Audi et en maîtrisent chaque spécificité. Si une intervention doit se prolonger, nous définirons avec vous une solution qui vous permettra de rester mobile.
- Une couverture dans toute l'U.E. L'Extension de Garantie Audi s'étend en dehors de nos frontières, vous offrant ainsi une prise en charge de vos réparations où que vous vous trouviez dans l'Union Européenne.



*Tarifs réservés aux clients particuliers car l'extension de garantie est comprise dans la "full maintenance" avec panne mécanique incluse souscrite aux fleets.

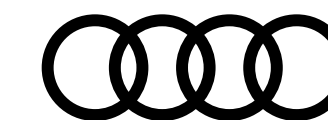

Offre Audi Charging

Recharge sur les bornes de recharges publiques avec l'offre Audi Charging

Audi Charging fournit un accès privilégié à l'un des plus grands réseaux publics de charge en Europe.

- Un contrat unique et une carte de charge simple à utiliser.
- Inscription, activation, gestion du compte client totalement intégrées dans l'application myAudi.
- Accès à plus de 400 000 points de charge dans 27 pays européens⁽¹⁾. Suivi et actualisation des points de charge disponibles également dans myAudi.
- Trois formules tarifaires avec des abonnements de recharge adaptés à vos besoins.
- Frais d'abonnement "Pro" offerts la première année pour vous et votre nouvelle Audi 100% électrique⁽²⁾.
- Fonctionnalité Plug & Charge⁽³⁾.

Formule d'abonnement

	Basic (pour les véhicules 100% électrique et hybride)	Plus (pour les véhicules 100% électrique et hybride)	Pro (pour les véhicules 100% électrique)
Frais d'abonnement	Gratuit	3,99 €/mois	13,99 €/mois (gratuit la 1 ^{ère} année ⁽²⁾)
Points de charge AC (Courant alternatif)	0,55 €/kWh	0,42 €/kWh	0,35 €/kWh
Points de charge DC (Courant continu)	0,77 €/kWh	0,72 €/kWh	0,69 €/kWh
Stations de charge Rapide IONITY (Recharge à Haute Puissance : HPC)	0,79 €/kWh	0,79 €/kWh	0,50 €/kWh
Réseau Partenaires HPC⁽⁴⁾	-	-	0,50 €/kWh
Durée contractuelle	1 mois (reconduction automatique)	1 mois (reconduction automatique)	1 mois (reconduction automatique)

Prix aux stations de recharge en France. Durée minimale d'abonnement de 12 mois.

Frais d'occupation (valable pour tous les tarifs) : AC : 0,05 € / minute après 240 minutes | DC / HPC : 0,15 € / minute après 90 minutes. Les frais d'occupation AC ne s'appliquent pas entre 21h et 9h.

⁽¹⁾ Veuillez toujours vous référer aux listes de prix officielles spécifiques à chaque pays. Les prix sont uniquement déterminés par Elli (Volkswagen Group Charging GmbH).

⁽²⁾ S'applique uniquement aux nouveaux véhicules électriques Audi 100 % électrique. L'offre promotionnelle ne peut être utilisée qu'une seule fois pendant la durée de vie du véhicule. Durée de l'offre promotionnelle : 12 mois (sans reconduction automatique).
Après l'offre promotionnelle : durée contractuelle 1 mois (reconduction automatique).

⁽³⁾ Disponible selon la version du véhicule. ⁽⁴⁾ L'abonnement Pro permet aussi de bénéficier d'un tarif de 0,50€ / kWh pour un groupement d'opérateurs de recharge haute puissance partenaires incluant Ionity, Aral Pulse, Ewiva...

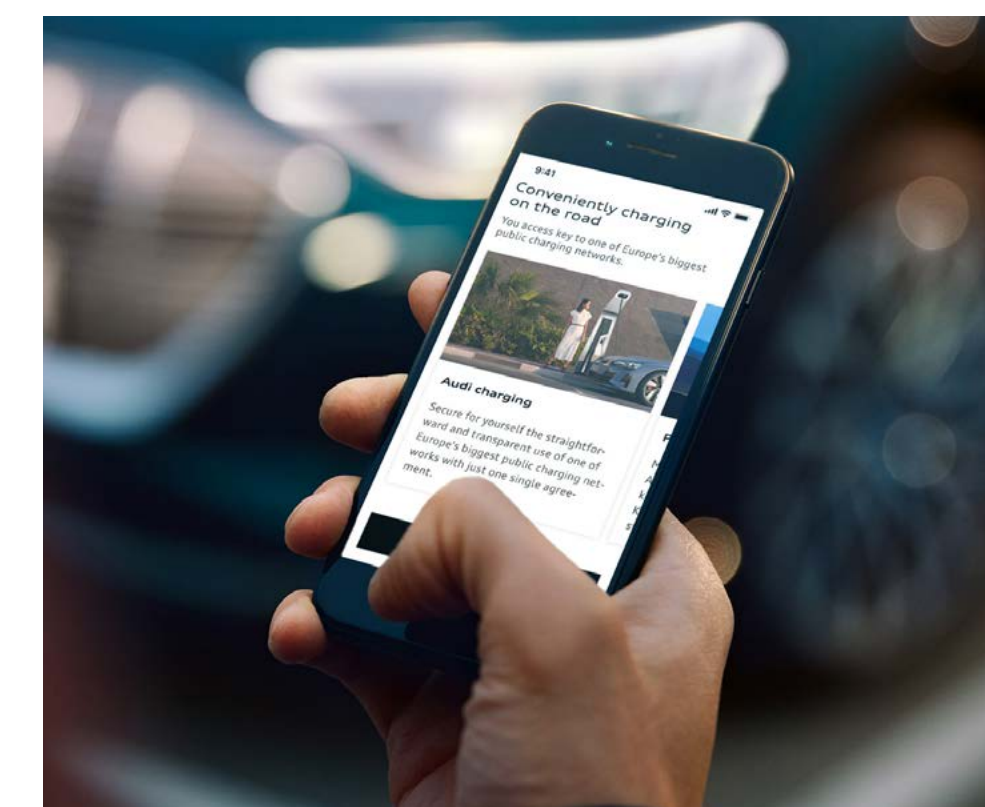

Pour plus d'information sur le réseau et les tarifs de chaque pays, consultez l'application myAudi.

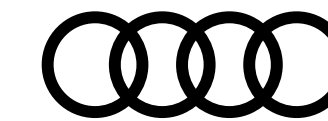

Offre ZEPLUG Particulier

Recharge en Habitat Collectif

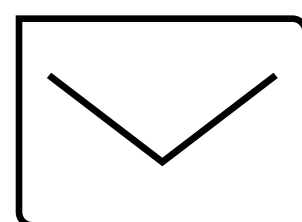

Validation en Assemblée Générale

Grâce à sa **solution sans frais** pour la copropriété et sans gestion pour le Syndic, **Zeplug fait l'unanimité en Assemblée Générale.**

Zeplug s'occupe de tout :
réaliser une pré-étude technique, préparer le dossier d'Assemblée Générale et assurer la coordination avec le Conseil Syndical et le Syndic.

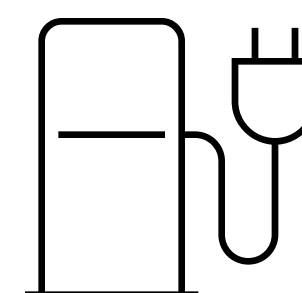

Installation de la borne de recharge

Zeplug installe une borne de recharge sur votre place de parking.

Cette borne sera raccordée à un nouveau compteur, indépendant des parties communes et dédié à la recharge.

À partir de

499€⁽¹⁾
TTC

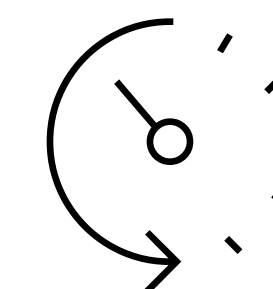

Abonnement tous compris et sans engagement

Votre abonnement inclut :

l'accès à l'infrastructure de recharge, la maintenance, l'assistance technique et l'électricité nécessaire à la recharge.

À partir de

19€90
TTC/MOIS



01 84 88 38 98



e-tron@zeplug.com

www.zeplug.com



(1) TVA à taux réduit de 5,5 %. Prix de revient net après déduction de l'aide ADVENIR, du crédit d'impôt de 30 % et de la remise nouveau client Zeplug (sous réserve d'éligibilité). Volkswagen Group France, SA au capital de 198 502 510€, 11 avenue de Boursonne - 02600 Villers-Cotterêts, RCS Soissons 832 277 370. Vorsprung durch Technik = L'avance par la technologie. Ne pas jeter sur la voie publique.

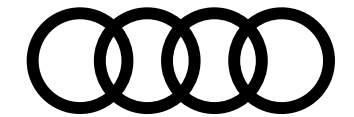

Tarifs ZEPLUG Particulier

L'Abonnement sans engagement tout compris

Électricité Verte et Assistance Maintien de Mobilité.

#1 Point de charge		#2 Abonnement			
Puissance du point de charge	Prix de revient	0.5 Mega 3 500 km/an ¹	1 Mega 7 000 km/an ¹	2 Mega 14 000 km/an ¹	3 Mega 21 000 km/an ¹
Prise 2.2 kW 15 km/h ¹	499 €²	19,90€/mois	24,90€/mois	34,90€/mois	44,90€/mois
Borne 3.7 kW 25 km/h ¹	499 €²	24,90€/mois	29,90€/mois	39,90€/mois	49,90€/mois
Borne 7.4 kW 50 km/h ¹	599 €²	34,90€/mois	39,90€/mois	49,90€/mois	59,90€/mois
Prise 11 kW 75 km/h ¹	899 €²	44,90€/mois	49,90€/mois	59,90€/mois	69,90€/mois



Contribution planète oui

-8€/mois sur l'abonnement pendant les 12 premiers mois



Offre 5 utilisateurs et +

-5€/mois sur l'abonnement à partir de 5 utilisateurs dans la copropriété



01 84 88 38 98



e-tron@zeplug.com

www.zeplug.com



Tarifs TTC (TVA au taux réduit de 5.5% sur les bornes et 10% sur les prises), recharge en heures creuses uniquement. Option heures pleines : +2€/Mwh. Autres forfaits et puissances de bornes (22kW) disponibles sur demande. (1) Estimations faites sur la base d'une consommation de 14kWh/100km. (2) Prix de revient net après déduction, sous réserve d'éligibilité, de l'aide ADVENIR, du crédit d'impôt de 300€ réserve aux bornes de recharge (prises exclues du dispositif) et de la remise "nouveaux clients" Zeplug sous forme de gratuité sur les premiers mois d'abonnement. (3) Forfait non-éligible à la remise 5 utilisateurs et +. (4) Dans le cadre de notre partenariat avec Planète OUI, fournisseur d'énergie renouvelable, vous bénéficiez automatiquement d'une remise de 8€/mois pendant les 12 premiers mois.

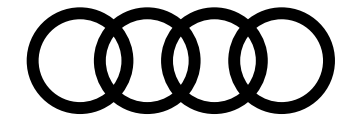

Offre ZEPLUG Entreprise

Sur le lieu de travail, au domicile des collaborateurs ou en déplacement,
une solution pour tous vos besoins

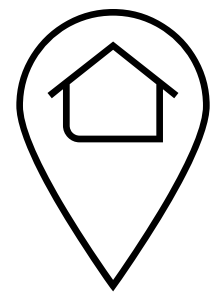

Installation sur site ou au domicile des collaborateurs

Site tertiaire mono ou multi-occupant,
pavillon ou copropriété :

Zeplug propose des solutions adaptées aux spécificités de chaque lieu de charge. Pour les copropriétés et les sites tertiaires, Zeplug peut installer à ses frais une alimentation dédiée.

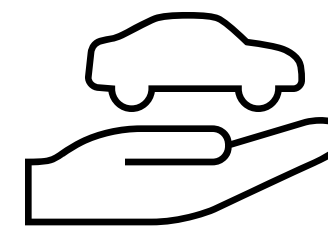

Pour véhicules privés et véhicules de flottes

Que ce soit pour les véhicules privés des collaborateurs ou ceux des visiteurs, Zeplug dispose de solutions pour tous les besoins.

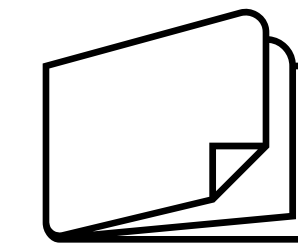

Tarification à la carte

Achat ou location de l'infrastructure
(à partir de 49€/mois/borne)

Mise en place de forfaits d'électricité et plafonds de consommation, facturation des recharges aux salariés: Zeplug adopte le modèle tarifaire qui vous convient le mieux et s'occupe de tout !



Exploitation/maintenance
de l'infrastructure



Accès aux bornes
de l'espace public



Pilotage énergétique
de la charge



Supervision des accès
et reporting individualisé



Gestion de l'avantage
en nature



01 84 88 38 98



e-tron@zeplug.com

www.zeplug.com

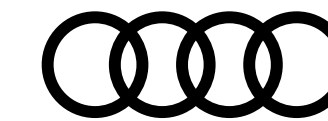

Offre ZEborne

3 étapes simples pour l'installation de ma solution recharge en maison individuelle

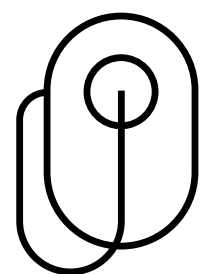

Vous choisissez

Votre solution de recharge auprès de votre concessionnaire.

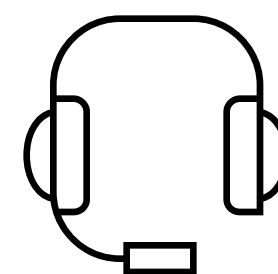

ZEborne vous rappelle

Sous 48 heures pour compléter les informations techniques et convenir d'une date d'intervention avant 4 semaines.

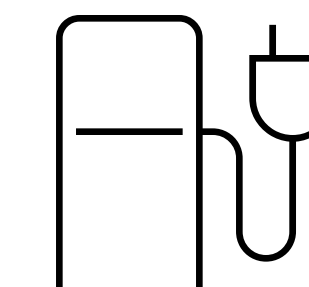

ZEborne installe

La solution choisie qui comprend le diagnostic de votre installation, la fourniture et la pose du matériel. Notre professionnel réalise la mise en service avec vous et vous garantit son fonctionnement.

Vous avez des questions ?

Les équipes ZEborne sont à votre disposition du lundi au vendredi de 9h à 19h et le samedi de 9h à 13h.



02 52 07 25 97



contact@zeborne.com



www zeborne.com

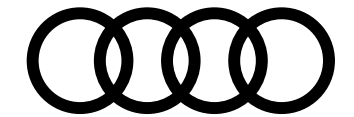

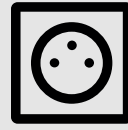

Tarifs

L'installation de ma solution recharge en maison individuelle

	 Prise renforcée et une installation sécurisée Dès 499 € TTC⁽¹⁾	 Borne de recharge avec gestion dynamique pour une consommation maîtrisée Dès 1499 € TTC⁽¹⁾
Autonomie récupérée⁽²⁾	—	—
Puissance	Jusqu'à 3,2 kW (mode 2)	Jusqu'à 7 kW (mode 3)
Matériels	1 prise renforcée (14A) + câble alimentation + protections monophasées + accessoires de fixation	1 coffret mural T2S (32A) + câble alimentation + protections monophasées + accessoires de fixation
Services	<ul style="list-style-type: none"> - Audit électrique de sécurité - Main-d'oeuvre d'installation et mise en route - Devis et visite gratuits - Garanties : matériel 2 ans et installation 1 an 	<ul style="list-style-type: none"> - Audit électrique de sécurité - Main-d'oeuvre d'installation et mise en route - Devis et visite gratuits - Garanties : matériel 2 ans et installation 1 an

Le saviez-vous ?

Avec ZEborne vous pouvez bénéficier d'un **crédit d'impôt de 30 %** sur le montant TTC du prix du matériel⁽³⁾

ZEborne est qualifié



02 52 07 25 97



contact@zeborne.com

www.zeborne.com

Offre valable sur une installation conforme monophasée avec une puissance suffisante. Sur tableau électrique dans le même bâtiment et prise ou borne murale installée en intérieur ou extérieur (façade), à une distance maximale de 15 mètres du tableau électrique. Pas besoin de changer votre abonnement électrique pour la borne 7 kW équipée de la gestion dynamique. La gestion dynamique permet de diminuer la consommation de la borne lorsque plusieurs appareils électriques sont utilisés au sein du foyer, et inversement lorsque les appareils ne sont plus utilisés. Non compris : un éventuel tableau additionnel (et sa protection) et la mise en conformité de la terre. (1) TVA taux super réduit à 5,5% applicable pour les travaux d'amélioration de la qualité énergétique. (2) Temps de charge indiqué pour une charge à 80% à la puissance indiquée. (3) Selon conditions définies dans la loi de finances et le Code Général des Impôts : rendez-vous sur impots.gouv.fr. La recharge sur une prise domestique standard n'est pas adaptée à un usage quotidien et doit rester occasionnelle. Préférez une solution de recharge dédiée. Photos non contractuelles

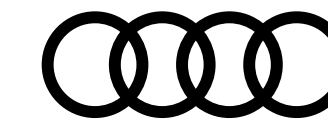

Offre Vert Electrique Régional

L'électricité verte de la région de votre choix pour soutenir les producteurs d'énergie renouvelable locaux.

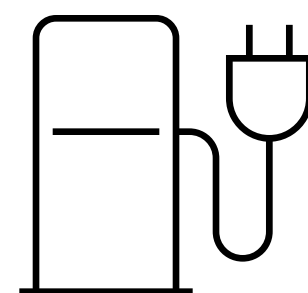

Objectif

Audi a souhaité s'associer avec EDF
pour faciliter l'accès de ses clients à une offre d'électricité verte et locale¹
pour recharger leur véhicule électrique.

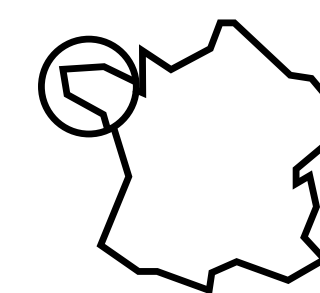

Principe du programme

Avec **Vert Electrique Régional**, les clients optent
pour l'électricité verte de la région de leur choix et soutiennent
les producteurs d'énergies renouvelables locaux².

En savoir plus

Offre valable dès le mois de janvier 2021
pour les véhicules électriques et hybrides de la gamme Audi.

[Découvrir en détail >](#)

Prenez un rendez-vous

en direct avec un conseiller client EDF

[Accéder au formulaire >](#)

(1) Offre d'électricité à prix de marché et sous conditions. (2) Vous avez la garantie que l'équivalent de votre consommation électrique est injecté en électricité produite à partir de sources d'énergies renouvelables (énergie solaire, hydraulique, éolienne,...) sur le réseau. Pour assurer une traçabilité de l'électricité renouvelable pour ses clients, EDF utilise le mécanisme des garanties d'origine.

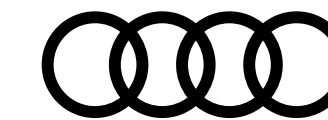

Principaux équipements de série

Disponibles dès la finition **Design**

Moteur Design Confort Connectivité Visibilité Sécurité Équipements

Design extérieur

Rampes de pavillon en aluminium [3S1]

Attention : Non disponibles sur Q4 Sportback e-tron

Boitiers de rétroviseurs extérieurs couleur carrosserie [6FG]

Jantes 19" style à 5 bras [40S]



Jantes 19" style à 5 bras [40S]



Volant en cuir à branches doubles [2ZB]

Design intérieur

Pack intérieur Standard avec sièges en tissu noir [99K/N5G]

Ciel de pavillon en tissu gris acier [6N]

Volant en cuir à branches doubles [2ZB]

Avec multifonction sans palette de récupération

Application décorative peinture haptique Noir [5MA]



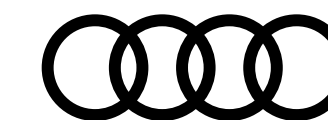

Principaux équipements de série

Disponibles dès la finition **Design**

Moteur Design Confort Connectivité Visibilité Sécurité Équipements

Confort et vie à bord

Tapis de sol à l'avant et à l'arrière [0TD]

Accoudoir central ajustable à l'avant [6E3]

Sièges Standards à l'avant [Q1A]

Sièges avant réglables manuellement [3L3]

- hauteur et du positionnement en longueur
- inclinaison de dossier
- hauteur des appuie-tête et des ceintures

Climatisation automatique [KC0]

Câbles de recharge pour téléphone portable
Compatibles Apple et Android (Réf.: 850-051-435-F)

Dossier de banquette arrière rabattable en 40:60 [3NZ]

Rétroviseur intérieur à réglage jour/nuit manuel [4L2]

Rétroviseurs extérieurs réglables électriquement et dégivrants [6XN]

Clé à fréquence radio (sans Safelock) [4I7]
"Keyless-Go"

Pare-brise, verre athermique [4GF]

Direction assistée électromécanique [1N3]



Tapis de sol à l'avant et à l'arrière [0TD]

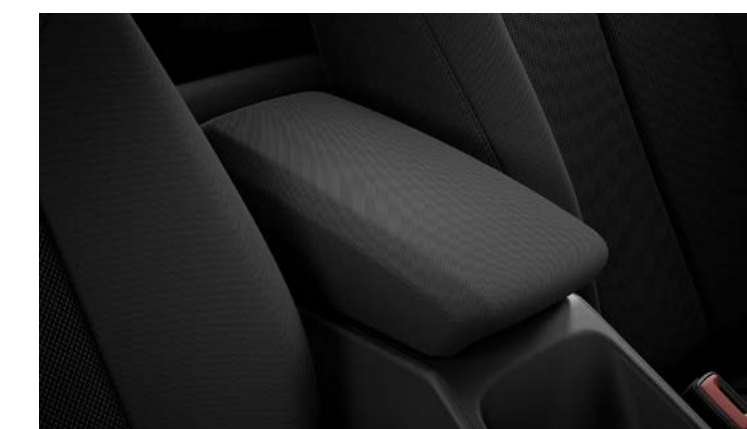

Accoudoir central ajustable à l'avant [6E3]



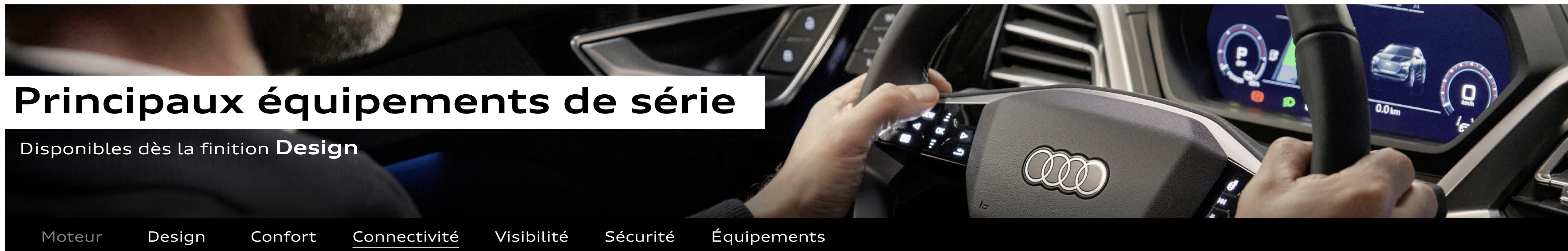
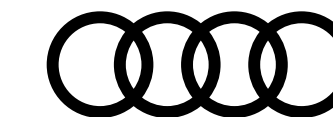

Principaux équipements de série

Disponibles dès la finition **Design**

Moteur Design Confort Connectivité Visibilité Sécurité Équipements

Audio, Navigation, Connectivité et Infodivertissement

Combiné d'instruments numérique Digital Cockpit 10,25" [7]2]

Interface Bluetooth [9ZX]

Haut-parleurs (4 passifs et 1 central) [8RE]

Réception radio numérique (DAB) [QV3]



Banquette arrière rabattable en 40:60 [3NZ]



Haut-parleurs (4 passifs et 1 central) [8RE]



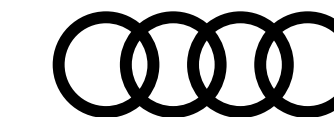

Principaux équipements de série

Disponibles dès la finition **Design**

Moteur Design Confort Connectivité Visibilité Sécurité Équipements

Éclairage et visibilité

Éclairage intérieur [QQ0]

- Module de pavillon à l'avant et à l'arrière
- Compartiment de rangement dans la console centrale avant
- Boîte à gants éclairée
- Éclairage de coffre à gauche

Détecteur de pluie et de luminosité

Phares avant à LED [8IT]



Phares avant à LED [8IT]



Phares arrière à LED [8VG]



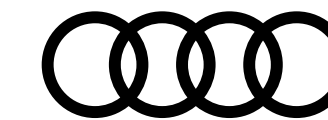

Principaux équipements de série

Disponibles dès la finition **Design**

Moteur Design Confort Connectivité Visibilité Sécurité Équipements

Sécurité passive du véhicule : protection des occupants

Airbags latéraux à l'avant et système d'airbags de tête [6C2]

Commande de désactivation de l'airbag passager avant [4UF]

Outillage de bord [1S2]

Sièges i-Size et top tether [3A2]

Siège passager avant i-Size et les deux sièges de côté à l'arrière i-Size et top tether

Sécurité enfant électrique [4H5]

Rappel de ceinture de sécurité [9P4]
avec dispositif arrière de détection d'occupation du siège

Contrôle de la pression de pneu [7K1]

Triangle de présignalisation [1T3]

Trousse de secours [1T3]



Limiteur de vitesse [3V7]

Sécurité active du véhicule : système d'assistance à la conduite

Audi pre sense front [8J3]

Appel d'urgence légal [N22]

Alerte de sortie de voie [6I3]

Limiteur de vitesse [3V7]

Système d'aide au stationnement arrière [7X1]

Lecture des panneaux de signalisation par caméra [QR9]

Câbles de recharge de série

Câble de recharge mode 3 type 2 3 32A [76H]

Mode 3 type 2 3 32A



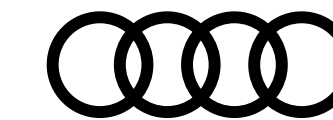

Principaux équipements de série

Disponibles dès la finition **Design**

Moteur Design Confort Connectivité Visibilité Sécurité Équipements

Équipements spécifiques Q4 Sportback e-tron

Audi drive select [2H5]

Hayon assisté électriquement [4E7]

Pour l'ouverture et la fermeture



Audi drive select [2H5]



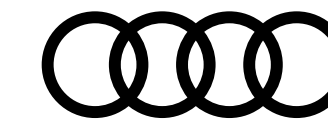

Finition Business Executive [WBL]

Équipements additionnels contenus dans la finition par rapport à la version **Design** + 4 500 €



Design extérieur

Jantes 19" style à 5 bras [40S]

Design intérieur

Pack intérieur #4 [PWD]

Confort et vie à bord

Pack confort [PYA]

- Logo de projection [1J2]
- Rétroviseur intérieur à réglage jour/nuit automatique, sans cadre [4L6]
- Rétroviseurs extérieurs réglables, dégivrants et rabattables électriquement [6X1]
- Appui lombaire à 4 axes pour les sièges avant : réglages électrique [7P1]

Pack fonction rangement [PYW]

- Pack rangement [QE1]
- Filet de séparation [3CX]

Attention : [3CX] n'est pas disponible sur Q4 Sportback e-tron

Volant en cuir sport à branches doubles [2FS]

aplati en haut et en bas, avec multifonction et palettes



Pack intérieur #4 [PWD]



Pack rangement [QE1]



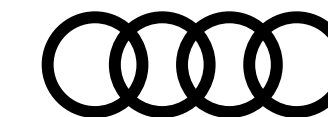

Finition Business Executive ^[WBL]

Équipements additionnels contenus dans la finition par rapport à la version **Design** + 4 500 €



Audio, Navigation, Connectivité et Infodivertissement

Pack MMI Navigation advanced ^[PYH]

- Audi connect plus ^[IT3]*
- MMI Navigation plus avec MMI touch ^[7UG]
- Audi virtual cockpit plus ^[9S9]
- Audi smartphone interface ^[IU1]
- Affichage tête haute en réalité augmentée ^[KS3]
- Système de lecture des panneaux de signalisation par caméra ^[QR9]

*Attention : oblige et intègre Audi Connect Plus ^[IT3]



MMI Navigation plus avec MMI touch ^[7UG]



Audi virtual cockpit plus ^[9S9]

Sécurité active du véhicule : système d'assistance à la conduite

Pack d'assistance L ^[PYL]

- Caméra de recul ^[KA2]
- Système d'aide au stationnement plus ^[7X2]
- Adaptive Cruise Control ^[8T8]

Sécurité et accessoire de sécurité

Pack Antivol ^[PYV]

- Écrous antivol ^[1PD]
- Alarme antivol ^[7AL]

Attention : avec le Pack Antivol mettre ^[4I6] pour la clé radiocommandée



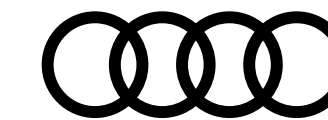

Finition S line [WCE]

Équipements additionnels contenus dans la finition par rapport à la version **Design** + 7 700 €



Motorisation, transmission et châssis

Châssis Sport [1JC]

Design extérieur

Extérieur S line [PY2]

- Peinture de contraste gris Manhattan
- Éléments S line
- Pare-choc S line
- Pack brillance

Jantes 20" style 5 branches en Y [55]]

Design intérieur

Pack intérieur S line #1 [PWK]

Confort et vie à bord

Pack confort [PYA]

- Logo de projection [1J2]
- Rétroviseur intérieur à réglage jour/nuit automatique, sans cadre [4L6]
- Rétroviseurs extérieurs réglables, dégivrants et rabattables électriquement [6XI]
- Appui lombaire à 4 axes pour les sièges avant : réglages électrique [7P1]

Volant en cuir sport à branches doubles [2FS]

aplatis en haut et en bas, avec multifonction et palettes



Pack intérieur S line #1 [PWK]



Enjoliveurs de seuil de porte [VT5]



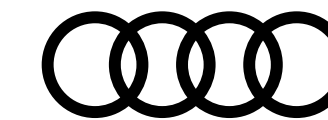

Finition S line [WCE]

Équipements additionnels contenus dans la finition par rapport à la version **Design** + 7 700 €



Confort et vie à bord

Pack fonction rangement [PYW]

- Pack rangement [QE1]
- Filet de séparation [3CX]

Attention : [3CX] n'est pas disponible sur Q4 Sportback e-tron

Audio, Navigation, Connectivité et Infodivertissement

Pack MMI Navigation advanced [PYH]

- Audi connect plus [IT3]*
- MMI Navigation plus avec MMI touch [7UG]
- Audi virtual cockpit plus [9S9]
- Audi smartphone interface [IU1]
- Affichage tête haute en réalité augmentée [KS3]
- Système de lecture des panneaux de signalisation par caméra [QR9]

*Attention : oblige et intègre Audi Connect Plus [IT3]



Pack MMI Navigation advanced [PYH]



Audi virtual cockpit plus [9S9]

Sécurité active du véhicule : système d'assistance à la conduite

Pack d'assistance L [PYL]

- Caméra de recul [KA2]
- Système d'aide au stationnement plus [7X2]
- Adaptative Cruise Control [8T8]

Sécurité et accessoire de sécurité

Pack Antivol [PYV]

- Écrous antivol [1PD]
- Alarme antivol [7AL]

Attention : avec le Pack Antivol mettre [4I6] pour la clé radiocommandée



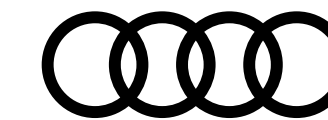

Finition Avus [WCF]

Équipements additionnels contenus dans la finition par rapport à la version **Design + 9 800 €**



Design extérieur

Extérieur Advanced [PY1]

- Peinture de contraste gris Manhattan
- Éléments Advanced
- Pare-choc Advanced
- Pack brillance

Jantes 19" style "aéroé" à 5 branches en W [40Z]

Design intérieur

Pack intérieur #5 [PWE]

Confort et vie à bord

Pack confort [PYA]

- Logo de projection [1J2]
- Rétroviseur intérieur à réglage jour/nuit automatique, sans cadre [4L6]
- Rétroviseurs extérieurs réglables, dégivrants et rabattables électriquement [6XI]
- Appui lombaire à 4 axes pour les sièges avant : réglages électrique [7P1]

Volant en cuir sport à branches doubles [2FS]

aplati en haut et en bas, avec multifonction et palettes

Clé confort (avec Safelock) [4K6]

Hayon à ouverture et fermeture électriques [4E6]

Pack fonction rangement [PYW]

- Pack rangement [QE1]
- Filet de séparation [3CX]

Attention : [3CX] n'est pas disponible sur Q4 Sportback e-tron



Pack intérieur #5 [PWE]



Matrix LED [PXC]



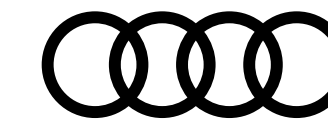

Finition Avus [WCF]

Équipements additionnels contenus dans la finition par rapport à la version **Design** + 9 800 €



Audio, Navigation, Connectivité et Infodivertissement

Pack MMI Navigation advanced [PYH]

- Audi connect plus [IT3]*
- MMI Navigation plus avec MMI touch [7UG]
- Audi virtual cockpit plus [9S9]
- Audi smartphone interface [IU1]
- Affichage tête haute en réalité augmentée [KS3]
- Système de lecture des panneaux de signalisation par caméra [QR9]

*Attention : oblige et intègre Audi connect plus [IT3]

Audi Sound System [9VD]

Audi phone box light [9ZV]

Eclairage et visibilité

Phares Matrix LED [PXC]



Affichage tête haute en réalité augmentée [KS3]



Hayon électriques [4E6]



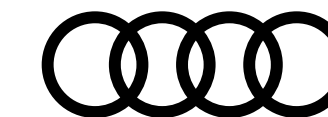

Finition Avus [WCF]

Équipements additionnels contenus dans la finition par rapport à la version **Design** + 9 800 €



Sécurité active du véhicule : système d'assistance à la conduite

Pack d'assistance L [PYL]

- Caméra de recul [KA2]
- Système d'aide au stationnement plus [7X2]
- Adaptive Cruise Control [8T8]

Pack Audi Side Assist [PYU]

- Audi side assist : Assistant de changement de voie [79H]
- Audi pre sense basic et pre sense rear [7W1]

Sécurité et accessoire de sécurité

Pack Antivol [PYV]

- Écrous antivol [1PD]
- Alarme antivol [7AL]

Attention : avec le Pack Antivol mettre [4I6] pour la clé radiocommandée



Banquette rabattable en deux parties [3NT]



Audi phone box [9ZE]



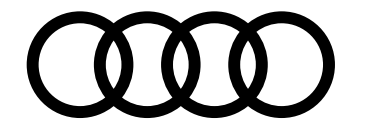

Teintes extérieures

	Design	Business Executive [WBL]	S line [WCE]	Avus [WCF]
Teinte vernie				
Gris Galet [C2C2]	Gratuit	Gratuit	Gratuit	Gratuit
Teintes métallisées				
Argent Fleuret [L5L5]⁽¹⁾	950 €	950 €	950 €	950 €
Noir Mythic [0E0E]	950 €	950 €	950 €	950 €
Bleu Navarre [2D2D]	950 €	950 €	950 €	950 €
Gris Typhon [2L2L]⁽¹⁾	950 €	950 €	950 €	950 €
Blanc Glacier [2Y2Y]	950 €	950 €	950 €	950 €
Bleu Geyser [5Y5Y]⁽¹⁾	950 €	950 €	950 €	950 €
Violet Aurore [J6J6]⁽¹⁾	1 200 €	1 200 €	1 200 €	1 200 €

(1) Indisponible avec la peinture intégrale [FB4]

Teinte vernie

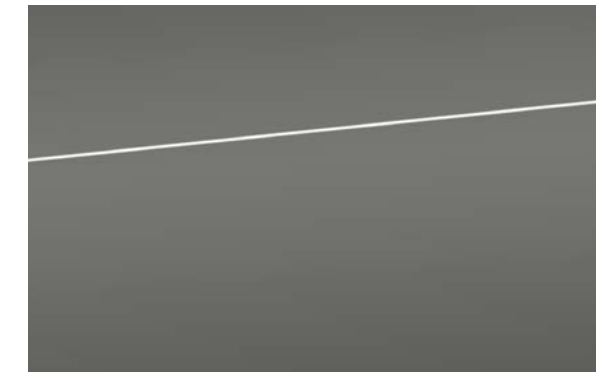

Gris Galet [C2C2]

Teintes métallisées



Argent Fleuret [L5L5]

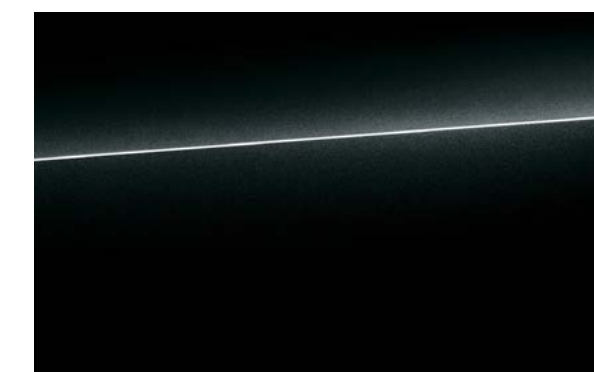

Noir Mythic [0E0E]

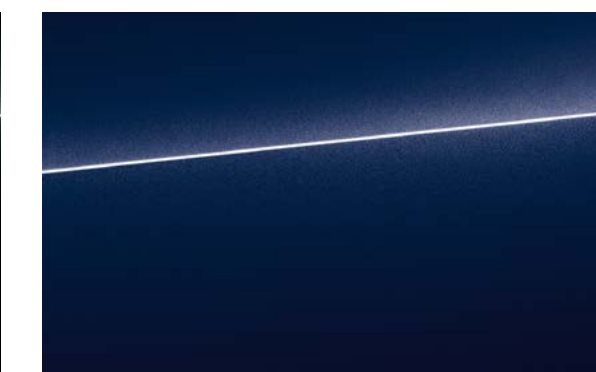

Bleu Navarre [2D2D]

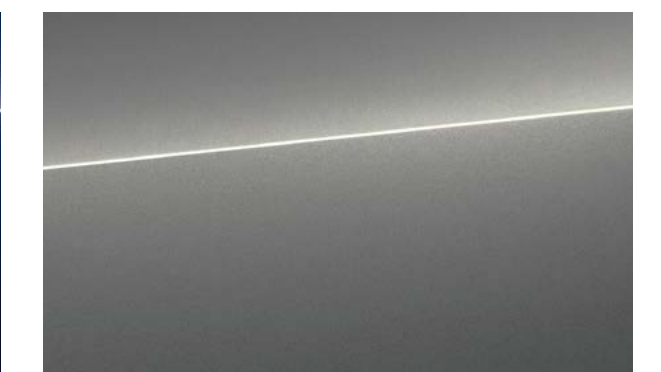

Gris Typhon [2L2L]



Blanc Glacier [2Y2Y]

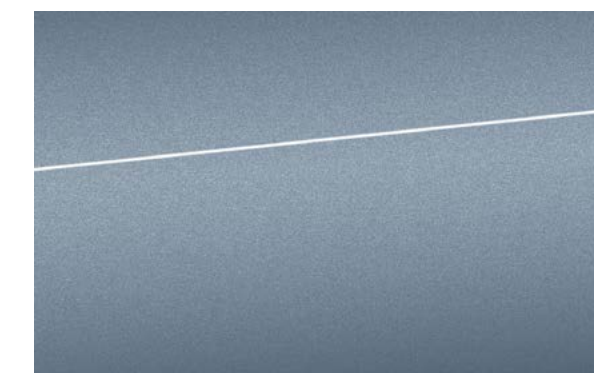

Bleu Geyser [5Y5Y]

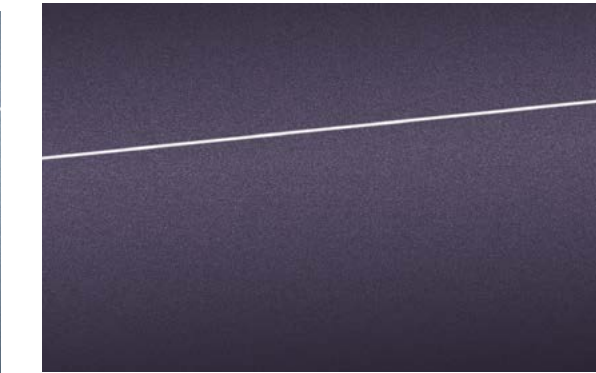

Violet Aurore [J6J6]

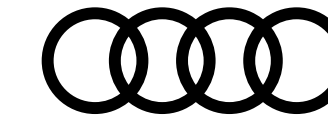

Jantes

19"

Jantes style à 5 bras [40S]

8,0] x 19", pneus 235/55|255/50 R19

Jantes style "Aero" à 5 branches en W [40Z]

Gris Graphite, tournées brillantes, 8,0] x 19", pneus 235/55|255/50 R19

20"

Jantes style à 5 branches en Y [55J]

8,0|9,0] x 20", Pneus 235/50|255/45 R20

Jantes style à 5 branches en Y [55K]

Gris Graphite, tournées brillantes, 8,0|9,0] x 20", Pneus 235/50|255/45 R20

Design	Business Executive [WBL]	S line [WCE]	Avus [WCF]
S	S	—	—
820 €	820 €	—	S
—	—	S	—
1 600 €	1 600 €	200 €	800 €



19" style à 5 bras [40S]



19" "Aero" à 5 branches en W [40Z]



20" 5 branches en Y [55J]



20" 5 branches en Y [55K]

S : proposé en série, — : non proposé.

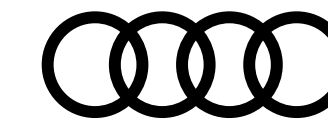

Jantes Audi Sport

21"

Jantes Audi Sport, style étoile à 5 branches en W [C5W]

Gris Platine, 8,5J|9,0J x 21", pneus 235/45|255/40 R21

Jantes Audi Sport, style rotor "Evo" à 5 bras [55L]

Gris Titane Mat, tournées brillantes, 8,5J|9,0J x 21", pneus 235/45|255/40 R21

Jantes Audi Sport, style rotor "Aero" à 5 bras [C1P]

Noir, tournées brillantes, 8,5J|9,0J x 21", pneus 235/45|255/40 R21

Design	Business Executive [WBL]	S line [WCE]	Avus [WCF]
—	—	1 440 €	2 020 €
—	—	1 600 €	—
—	—	1 950 €	2 500 €



21" 5 branches en W [C5W]



21" "Evo" à 5 bras [55L]



21" "Aero" à 5 bras [C1P]

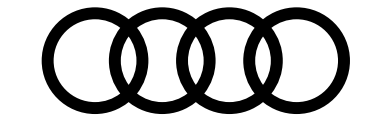

Packs intérieurs

Sièges et selleries disponibles en fonction des finitions

				Design	Business Executive [WBL]	S line [WCE]	Avus [WCF]
	Siège	Sellerie	Code intérieur				
Pack intérieur standard [99K]	Sièges Standards [Q1A]	Tissu [N5G]	AI	S	—	—	—
Pack intérieur #1 [PWA]	Sièges Standards [Q1A]	Cuir / Similicuir monopur 550 [N1D]	AO	—	—	—	Gratuit
Pack intérieur #4 [PWD]	Sièges Sport [Q1D]	Tissu [N5B]	AI	—	S	—	—
Pack intérieur #5 [PWE]	Sièges Sport [Q1D]	Cuir / Similicuir monopur 550 [N4F]	AO	—	2 150 €	—	S
Spécifique S line							
Pack intérieur S line #1 [PWK]	Sièges Sport [Q1D]	Tissu "Pouls" / Similicuir monopur 550 [N2Y]	EI	—	—	S	—
Pack intérieur S line #2 [PWL]	Sièges Sport [Q1D]	Cuir / Similicuir monopur 550 [N4L]	EI	—	—	1 100 €	—
Pack intérieur S line #3 [PWM]	Sièges Sport [Q1D]	Dinamica micro-fibre / similicuir monopur 550 [N5]]	EI	—	—	1 400 €	—
			AR*	—	—	1 400 €	—
Pack intérieur S line #4 [PWN]	Sièges Sport [Q1D]	Cuir Nappa fin [N4X]	EI	—	—	2 300 €	—
			AR*	—	—	2 300 €	—

Packs intérieurs



Pack intérieur #1 [PWA]



Pack intérieur #4 [PWD]



Pack intérieur #3 [PWE]

Packs intérieurs S line



Pack intérieur S line #1 [PWK]

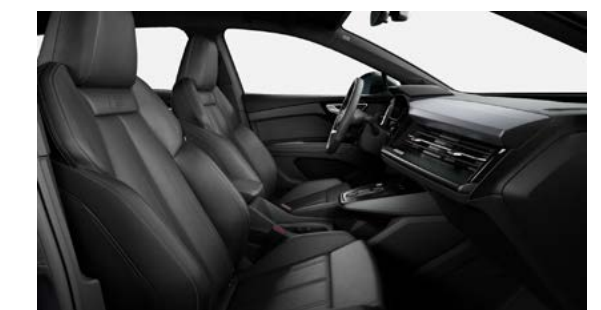

Pack intérieur S line #2 [PWL]

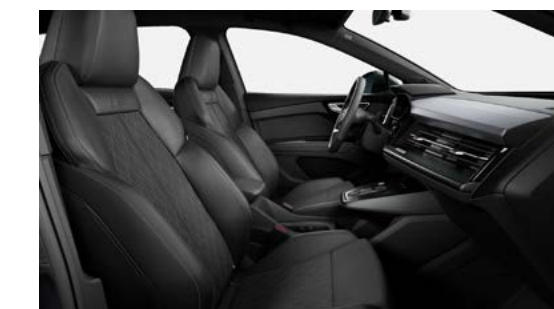

Pack intérieur S line #3 [PWM]



Pack intérieur S line #4 [PWN]

*Attention : Oblige les surpiquûres rouge "Audi Sport" [YYB]

S : proposé en série, — : non proposé.

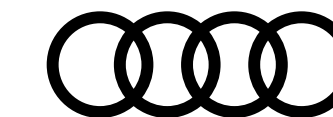

Packs intérieurs

Coloris de sellerie disponibles

Coloris intérieur						Intérieur Standard [99K]	Intérieur #1 [PWA]	Intérieur #4 [PWD]	Intérieur #5 [PWE]
Code intérieur	Sièges assise centrale/côtés	Surpiqûres des sièges	Tableau de bord haut/bas	Tapis - Moquette /ciel de pavillon					
Sièges Standards [Q1A]									
Tissu [N5G]	AI	Noir / Argent	Noir	Noir / Noir	Noir / Gris Acier	Inclus	—	—	—
Cuir / Similicuir monopur 550 [N1D]	AO	Noir / Noir	Gris Roche	Noir / Noir	Noir / Gris Acier	—	Inclus	—	—
Sièges Sport [Q1D]									
Tissu [N5B]	AI	Noir / Argent	Noir	Noir / Noir	Noir / Gris Acier	—	—	Inclus	—
Cuir / Similicuir monopur 550 [N4F]	AO	Noir / Noir	Gris Roche	Noir / Noir	Noir / Gris Acier	—	—	—	Inclus

Sièges Standards [Q1A]



[N5G] - AI



[N1D] - AO

Sièges Sport [Q1D]

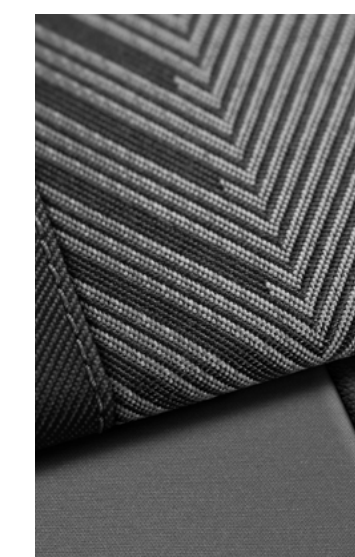

[N5B] - AI



[N4F] - AO

S : proposé en série, — : non proposé.

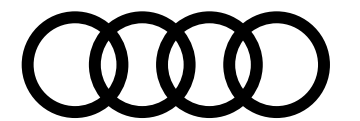

Packs intérieurs S line

Coloris de sellerie disponibles

Sièges Sport [Q1D]

Tissu "Pouls" / Similicuir monopur 550 [N2Y]

Cuir / Similicuir monopur 550 [N4L]

Dinamica micro-fibre / similicuir monopur 550 [N5]

Cuir Nappa fin [N4X]

Coloris intérieur					Interieur S line #1 [PWK]	Interieur S line #2 [PWL]	Interieur S line #3 [PWM]	Interieur S line #4 [PWN]
Code intérieur	Sièges assise centrale/côtés	Surpiqûres des sièges	Tableau de bord haut/bas	Tapis - Moquette /ciel de pavillon				
EI	Noir / Noir	Gris Roche	Noir / Noir	Noir / Noir	Inclus	—	—	—
EI	Noir / Noir	Gris Roche	Noir / Noir	Noir / Noir	—	Inclus	—	—
EI	Noir / Noir	Gris Roche	Noir / Noir	Noir / Noir	—	—	au choix	—
AR	Noir / Noir	Rouge Express	Noir / Noir	Noir / Noir	—	—	au choix	—
EI	Noir / Noir	Gris Roche	Noir / Noir	Noir / Noir	—	—	—	au choix
AR	Noir / Noir	Rouge Express	Noir / Noir	Noir / Noir	—	—	—	au choix

Sièges Sport [Q1D]



[N2Y] - EI



[N4L] - EI



[N5] - EI



[N5] - AR



[N4X] - EI



[N4X] - AR

S : proposé en série, — : non proposé.

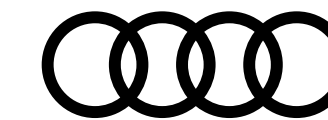

Packs intérieurs

Description du contenu

	Intérieur standard [99K]	Intérieur #1 [PWA]	Intérieur #4 [PWD]	Intérieur #5 [PWE]
Touches accentuées Noir Brillant [GT6]	—	Inclus	Inclus	Inclus
Style aluminium à l'intérieur [Q11]	—	Inclus	Inclus	Inclus
Pack Éclairage d'ambiance [QQ8]	—	Inclus	—	Inclus
Sièges standard à l'avant [Q1A]	Inclus	Inclus	—	—
Sièges Sport à l'avant [Q1D]	—	—	Inclus	Inclus
Dossier de banquette arrière rabattable 60/40 [3NZ]	Inclus	—	Inclus	—
Dossier de banquette arrière, rabattable 40/20/40 [3NT]	—	Inclus	—	Inclus
Insert décoratif peinture haptique Noir [5MA]	Inclus	—	Inclus	—
Applications décoratives "Convergence" [5TD]	—	Inclus	—	Inclus
Ciel de pavillon en tissu gris acier [6N]	Inclus	Inclus	Inclus	Inclus
Ciel de pavillon en tissu Noir [6NQ]	—	—	—	—
Revêtement de bras de porte sans cuir [7HA]	Inclus	—	Inclus	—
Revêtement de bras de porte similicuir [7HC]	—	Inclus	—	Inclus
Enjoliveurs de seuil de porte [7M3]	—	Inclus	Inclus	Inclus



Touches accentuées Noir Brillant [GT6]



Dossier de banquette arrière, rabattable en deux parties [3NT]



Applications décoratives "Convergence" [5TD]

S : proposé en série, — : non proposé.

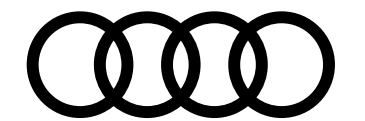

Packs intérieurs S line

Description du contenu

	Intérieur S line #1 [PWK]	Intérieur S line #2 [PWL]	Intérieur S line #3 [PWM]	Intérieur S line #4 [PWN]
Touches accentuées Noir Brillant [GT6]	Inclus	Inclus	Inclus	Inclus
Style aluminium à l'intérieur [Q11]	Inclus	Inclus	Inclus	Inclus
Pack Éclairage d'ambiance [QQ8]	Inclus	Inclus	Inclus	Inclus
Sièges Sport à l'avant [Q1D]	Inclus	Inclus	Inclus	Inclus
Pédalier et repose-pieds en acier inoxydable [VF1]	Inclus	Inclus	Inclus	Inclus
Dossier de banquette arrière rabattable 60/40 [3NZ]	Inclus	—	—	—
Dossier de banquette arrière, rabattable 40/20/40 [3NT]	—	Inclus	Inclus	Inclus
Applications décoratives en aluminium mat Brossé Foncé [5TG]	Inclus	Inclus	Inclus	Inclus
Volant avec application en style chrome avec emblème S [6F7] poignées de volant en cuir perforé et couture contrastée	Inclus	Inclus	Inclus	Inclus
Ciel de pavillon en tissu Noir [6NQ]	Inclus	Inclus	Inclus	Inclus
Revêtement de bras de porte similicuir [7HC]	—	Inclus	Inclus	Inclus
Enjoliveurs de seuil de porte avec inserts en aluminium à l'avant, éclairés, monogramme S [VT5]	Inclus	Inclus	Inclus	Inclus



Applications décoratives en aluminium mat Brossé Foncé [5TG]



Ciel de pavillon en tissu Noir [6NQ]



Seuil de porte aluminium à l'avant, éclairés, monogramme S [VT5]

S : proposé en série, — : non proposé.

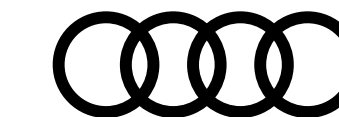

Volants

Volant en cuir multifonction, 2 branches avec touches tactiles [2ZB]

Volant en cuir Sport multifonction, 2 branches [2FS]

méplat haut et bas avec palettes de récupération d'énergie

Volant en cuir multifonction, 2 branches avec palettes de récupération d'énergie [2ZQ]

Attention : Oblige la fonction volant chauffant [AI9] ou le pack assistance XL [PY7]

Option

Fonction volant chauffant [AI9]

Attention : Oblige le pack climatisation [PYC] et le volant [2FS] ou [2ZQ]

Design	Business Executive [WBL]	S line [WCE]	Avus [WCF]
S	—	—	—
350 €	S	S	S
—	Gratuit	—	Gratuit
—	210 €	210 €	210 €



Volant en cuir multifonction, 2 branches [2ZB]



Volant en cuir Sport multifonction, 2 branches [2FS]



Volant en cuir multifonction, 2 branches avec palettes [2ZQ]

S : proposé en série, — : non proposé.

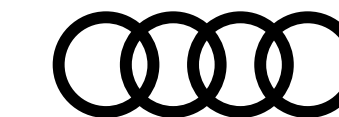

Inserts décoratifs

Pour tableau de bord

Applications décoratives effet peinture haptique [5MA]

Applications décoratives "Convergence" [5TD]

en aluminium anthracite

Attention : Disponible en option seulement avec le pack intérieur#4 [PWD] : Oblige [QQ8] ou [QQ9]

Disponible via les packs [PWA]

Applications décoratives en aluminium mat

Brossé Foncé [5TG]

Attention : Inclus et seulement disponible avec les pack intérieur [PWK], [PWL], [PWM] et [PWN]

Design	Business Executive [WBL]	S line [WCE]	Avus [WCF]
S	S	—	—
—	270 €	—	S
—	—	S	—



Applications décoratives effet peinture haptique [5MA]



Applications décoratives "Convergence" [5TD]



Applications décoratives en aluminium mat Brossé Foncé [5TG]

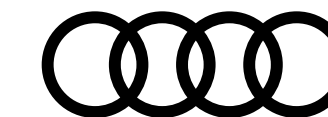

Options

Design extérieur

Boîtiers de rétroviseurs extérieurs en noir [6F]

Avec la teinte noir brillant [0E0E] mettre [6FG]

Attention : Oblige le Pack Esthétique Noir [4ZD] et les barres de toit noir [3S2]

Peinture intégrale [FB4]

Attention : Disponible uniquement sur les finitions S line [WCE] et Avus [WCF]. Oblige les teintes : [C2C2], [2Y2Y], [2D2D] ou [0E0E].

Barres de toit Noir [3S2]

Attention : Oblige le Pack Esthétique Noir [4ZD]. Non disponibles sur Q4 Sportback e-tron

Pack Esthétique Noir [4ZD]

Attention : Oblige les barres de toit noir [3S2].

Pack Esthétique Noir Plus [4ZP]

Comprend :

- Pack Esthétique Noir [4ZD]
- Anneaux Audi et désignation du modèle en noir

Suppression d'identification moteur [2Z7]

Suppression totale d'identification [2Z0]

Modèle et moteur

Design	Business Executive [WBL]	S line [WCE]	Avus [WCF]
—	—	130 €	130 €
—	—	300 €	300 €
—	—	Gratuit	Gratuit
—	—	550 €	550 €
—	—	780 €	780 €
Gratuit	Gratuit	Gratuit	Gratuit
Gratuit	Gratuit	Gratuit	Gratuit



Boîtiers de rétroviseurs extérieurs noir [6F]



Peinture intégrale [FB4]



Barres de toit Noir [3S2]

S : proposé en série, — : non proposé.

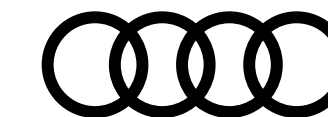

Options

Vitrage

Vitrage acoustique pour les glaces de porte avant [VW6]

Pare-brise à vitrage athermique dégivrant et acoustique, dégivrage télécommandé [4GW]

Attention : Oblige le pack climatisation [PYC]. Contrainte d'utilisation avec le système de télépéage.

Vitrage Privacy [QL5]

Lunette arrière, vitres de portières arrière et vitres latérales arrière surteintées

Sièges

Sièges avant chauffants [4A3]

Application des surpiqûres rouge "Audi Sport" [YYB]

Sur les éléments suivant :

- Sièges
- Accoudoir central avant
- Accoudoir de porte
- Volant

Attention : Disponible uniquement avec le pack intérieur [PWM] en code intérieur AR ou le pack intérieur [PWN] en code intérieur AR.

Design	Business Executive [WBL]	S line [WCE]	Avus [WCF]
140 €	140 €	140 €	140 €
—	—	410 €	410 €
470 €	470 €	470 €	470 €
400 €	400 €	400 €	400 €
—	—	550 €	—



Vitrage Privacy [QL5]



Sièges avant chauffants [4A3]



Sièges avant réglables électriquement [3L5]

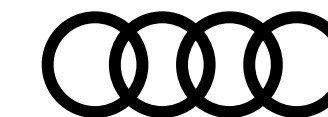

Options

Confort et vie à bord

Pack confort [PYA]

- Logo de projection [1J2]
- Rétroviseur intérieur à réglage jour/nuit automatique, sans cadre [4L6]
- Rétroviseurs extérieurs réglables, dégivrants et rabattables électriquement [6XI]
- Appui lombaire à 4 axes pour les sièges avant : réglages électrique [7P1]

Pack fonction rangement [PYW]

- Pack rangement [QE1]
- Filet de séparation [3CX]

Attention : [3CX] est non disponible sur Q4 Sportback e-tron. Le prix de [QE1] sur Q4 Sportback e-tron est de 260 €

Hayon assisté électriquement pour l'ouverture et la fermeture [4E7]

De série sur Q4 Sportback e-tron

Attention : Avec la clé confort [4K5] ou [4K6] mettre le code [4E6]

Toit panoramique [3FU]

Pack climatisation [PYC]

- Climatisation automatique 3 zones [KH7]
- Climatisation stationnaire confort [GA2]

Pompe à chaleur [9M3]

Design	Business Executive [WBL]	S line [WCE]	Avus [WCF]
980 €	S	S	S
390 €	S	S	S
580 €	580 €	580 €	S
—	—	1 530 €	1 530 €
810 €	810 €	810 €	810 €
1 160 €	1 160 €	1 160 €	1 160 €



Hayon assisté ouverture/fermeture [4E7]

S : proposé en série, — : non proposé.

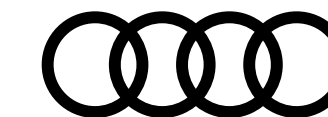

Options



Découvrez toutes les vidéos dédiées sur notre chaîne
 YouTube

Assistance à la conduite

Pack d'assistance M [PZB]

- régulateur de vitesse [3V6]
- Système d'aide au stationnement plus [7X2]

Pack d'assistance L [PYL]

- Équipements supplémentaires au Pack assistance M :
- Caméra de recul [KA2]
 - Système d'aide au stationnement plus [7X2]
 - Adaptative Cruise Control [8T8]

Pack d'assistance XL [PY7]

- Équipement supplémentaire au Pack assistance L :
- Adaptive cruise assist avec emergency assist [6I6]
- Attention :** Oblige et inclut [Y8R] et [KA2] gratuit

Pack d'assistance XXL [PY5]

- Équipements supplémentaires au Pack d'Assistance XL :
- Caméra périmétrique 360° [KA6]
 - Audi park assist plus [8A2]

Audi park assist plus [8A2]

Pack Audi Side Assist [PYU]

- Assistant de changement de voie avec avertissement d'ouverture de porte et assistant de circulation transversale [79H]
 - Audi pre sense basic et pre sense arrière [7W1]
- Attention :** Sur S line : oblige [9VD] ou [9VS]

Design	Business Executive [WBL]	S line [WCE]	Avus [WCF]
1 140 €	—	—	—
1 920 €	S	S	S
—	480 €	480 €	480 €
—	720 €	720 €	720 €
—	600 €	600 €	600 €
—	—	1 200 €	S



Adaptative Cruise Control [8T8]



Pack Audi Side Assist [PYU]

S : proposé en série, — : non proposé.

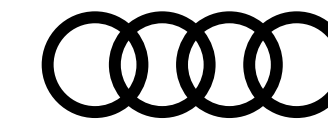

Options



Découvrez toutes les vidéos dédiées sur notre chaîne
 YouTube

Audio, Navigation, Connectivité et Infodivertissement

Pack MMI Navigation plus [PYG]

- Audi connect Navigation & Infotainment

Attention : Oblige et inclut [IT4]

- MMI Navigation plus avec MMI touch [7UG]

- Audi virtual cockpit [9S1]

- Système de lecture des panneaux de signalisation par caméra [QR9]

Attention : Sur Base, oblige [EL5] gratuit. Oblige [Y8G] et [Y8H] codes usine : gratuits.

Pack MMI Navigation advanced [PYH]

- Audi connect plus [IT3] **Attention :** Oblige et inclut [IT3]

- MMI Navigation plus avec MMI touch [7UG]

- Audi virtual cockpit plus [9S9]

- Audi smartphone interface [IU1]

- Affichage tête haute en réalité augmentée [KS3]

- Système de lecture des panneaux de signalisation par caméra [QR9]

Attention : Oblige [Y8G] et [Y8H] codes usine : gratuits.

Pack infodivertissement [PYX]

- Audi smartphone interface [IU1]

- Prise 12V et 2 ports de charge USB-C [7B9]

- Audi phone box [9ZE]

Audi Sound system [9VD]

Système audio SONOS Premium [9VS]

Audi phone box light [9ZV]

Design	Business Executive [WBL]	S line [WCE]	Avus [WCF]
2 330 €	—	—	—
—	S	S	S
1 020 €	560 €	560 €	330 €
340 €	340 €	340 €	S
—	820 €	820 €	480 €
240 €	240 €	240 €	S



Pack MMI Navigation advanced [PYH]



Affichage tête haute en réalité augmentée [KS3]



Système audio SONOS Premium [9VD]

S : proposé en série, — : non proposé.

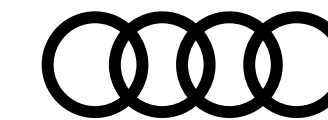

Options

Accès au véhicule et clés

Clé confort sans safelock [4K5]

Clé confort avec safelock [4K6]

Vision et éclairage

Pack Éclairage d'ambiance [QQ8]

Attention : Oblige [5TD] ou [5TK] avec [PWD]. Inclus dans tous les packs intérieurs sauf le pack standard [99K] et #4[PWD]

Pack Éclairage d'ambiance plus multicolors [QQ9]

Attention : Oblige [5TD] ou [5TK] avec [PWD]. Prix de 110 € avec le pack intérieur [PWA], [PWB], [PWE], [PWK], [PWL], [PWM] ou [PWN]

Assistant de feux de route [8G1]

Seuils de portes avant avec insert en aluminium et illuminé [VT4]

Attention : Oblige le pack intérieur [PWA], [PWB], [PWD] ou [PWE]. Pour finition S line le code est [VT5]

Lave-phares haute pression [8X8]

Phares Matrix LED [PXC]

- Assistant de feux de route [8G4]
- Projecteurs Matrix LED avec signatures lumineuses digital, scène lumineuse dynamique et clignotants séquentiels [8IY]
- Feux arrière LED avec bande lumineuse éclairée, clignotant et séquence de lumière dynamique [8VP]
- Lave-phares haute pression [8X8]

Design	Business Executive [WBL]	S line [WCE]	Avus [WCF]
550 €	—	—	—
—	550 €	550 €	S
—	300 €	S	S
—	410 €	410 €	110 €
120 €	120 €	120 €	S
—	120 €	S	120 €
—	—	—	S
—	1 320 €	1 320 €	S



Pack d'Éclairage ambiance plus [QQ9]



Projecteurs Matrix LED [8IY]



Feux arrière LED [8VP]



Lave-phares haute pression [8X8]

S : proposé en série, — : non proposé.

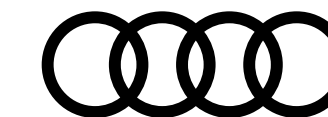

Options



Découvrez toutes les vidéos dédiées sur notre chaîne
 YouTube

Sécurité active

Pack dynamique plus [PY9]

- Audi Drive select [2I0]
- Amortissement piloté [1]P]
- Direction progressive [1N7] De série sur les motorisations quattro

Attention : Prix : 1 320€ sur les motorisations quattro

Pack dynamique [PY8]

- Audi drive select [2H5], de série sur les versions Sportback
- Direction progressive [1N7], de série sur les motorisations quattro

Attention : 175€ sur les motorisations quattro

Sécurité passive

Airbags latéraux à l'avant et à l'arrière [6C4]

Avec système d'airbags rideaux et airbag central à l'avant

Attention : Oblige le pack intérieur [PWA], [PWB], [PWE], [PWL], [PWM] ou [PWN]

Design	Business Executive [WBL]	S line [WCE]	Avus [WCF]
—	—	1 610 €	1 610 €
—	470 €	470 €	470 €
—	420 €	420 €	420 €



Audi drive select [2H5]

S : proposé en série, — : non proposé.

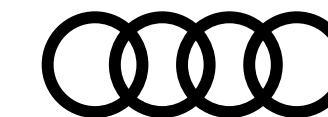

Options

Équipements techniques

Outillage de bord avec kit de crevaison [1S3]

Attention : Interdit les jantes [55]], [55K], [56H], [C5W], [55L], [C1P] et [C7A]

Préparation pour crochet d'attelage [1D7]

Dispositif d'attelage [1M6]

Pack Antivol [PYV]

- Erous antivol [1PD]
- Alarme anticol [7AL]

Compact e-tron charging system [NW1]

Attention : En combinaison avec [70I]

Fiche domestique de type E/F, 8 A, pour système chargement e-tron [70I]

Attention : En combinaison avec [NW1]. Ce câble dispose d'une fiche 8 A, autorisant une puissance de charge maximale de 1,8 kW

Clip pour support mural [N]2]

Design	Business Executive [WBL]	S line [WCE]	Avus [WCF]
Gratuit	Gratuit	Gratuit	Gratuit
200 €	200 €	200 €	200 €
1 110 €	1 110 €	1 110 €	1 110 €
—	S	S	S
760 €	760 €	760 €	760 €
Gratuit	Gratuit	Gratuit	Gratuit
140 €	140 €	140 €	140 €



Compact e-tron charging system [NW1]



Clip pour support mural [N]2]

S : proposé en série, — : non proposé.

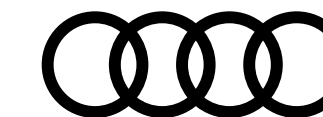

Caractéristiques techniques Q4 e-tron

	Q4 40 e-tron	Q4 45 e-tron quattro	Q4 50 e-tron quattro		Q4 40 e-tron	Q4 45 e-tron quattro	Q4 50 e-tron quattro
Motorisation				Recharge électrique			
Puissance maxi	204 ch (150)	265 ch (195)*	299 ch (220)**	Puissance de charge maxi. admissible (kW) / courant alternatif (CA)	11	11	11
Couple maxi (Nm)	310	460	460	Puissance de charge maxi. admissible (kW) / courant continu (CC)	135	135	135
Nombre de moteurs	1 arrière	2 (1 par essieu)	2 (1 par essieu)	Temps de charge minimum indicatif :			
Type de moteurs	Électriques : moteur arrière synchrone (PSM)	Électriques : moteur avant asynchrone (ASM) moteur arrière synchrone (PSM)	Électriques : moteur avant asynchrone (ASM) moteur arrière synchrone (PSM)	- Sur prise secteur domicile (8A Courant Alternatif monophasé) ⁽¹⁾	45h30	45h30	45h30
Batterie				- Sur borne publique (11 kW Courant Alternatif)	7h30	7h30	7h30
Capacité brute (kWh)	82	82	82	- Sur borne publique (50 kW Courant Continu)	1h45	1h45	1h45
Capacité nette (kWh)	77	77	77	- Sur Superchargeur (> ou = à 150 kW Courant Continu)	0h30	0h36	0h36
Tension nominale (V)	400	400	400	Environnement			
Poids (kg)	393	393	393	Energie	Electricité	Electricité	Electricité
Technologie	Lithium-ion	Lithium-ion	Lithium-ion	Consommation mini/maxi en cycle mixte (kWh/100 kms) ⁽²⁾	16,6 - 19,6	17,4 - 20,1	17,6 - 20,1
Garantie	8 ans / 160 000 km	8 ans / 160 000 km	8 ans / 160 000 km	Autonomie mini/maxi en cycle mixte (kms) ⁽²⁾	448 - 529	434 - 505	434 - 496
Transmission				Émissions CO ₂ (g/km)	0	0	0
Transmission	Aux roues arrières	quattro	quattro	Type Homologation	WLTP	WLTP	WLTP
Poids - volumes				Récupération d'énergie	Oui	Oui	Oui
Nombre de places	5	5	5				
Poids à vide (kg) / Total maxi autorisé en charge	2 125 / 2 640	2 210 / 2 720	2 210 / 2 720				
Remorque freinée sur rampe 12 % / non freinée (kg)	1 000 / 750	1 000 / 750	1 000 / 750				
Volume du coffre / Banquette arrière rabattue (Lts)	520 / 1 490	520 / 1 490	520 / 1 490				
Rayon de braquage (m)	10,2	10,2	10,2				
Passage de gué (mm)	nc	nc	nc				
Performances							
Vitesse maximale (km/h) sur circuit	160	180	180				
Accélération de 0 à 100 km/h (s)	8,5	6,9	6,1				

* Puissance électrique maximale de 195kW : La puissance disponible lors de la conduite du véhicule dépend de plusieurs facteurs tels que la température extérieure, l'état de charge et l'âge de la batterie haute tension. ** Puissance électrique maximale de 220kW : La puissance disponible lors de la conduite du véhicule dépend de plusieurs facteurs tels que la température extérieure, l'état de charge et l'âge de la batterie haute tension. Disponibilité de la puissance maximum en cas de batterie haute tension à une température comprise entre 23 et 50°C et un niveau de charge supérieur à 88%. La puissance maximale peut être utilisée pendant 30 secondes maximum. (2) Avec câble domestique 8A en option. (1) Selon configuration.

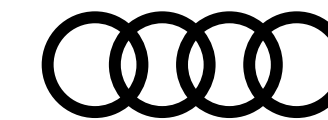

Caractéristiques techniques Q4 Sportback e-tron

	Q4 Sportback 40 e-tron	Q4 Sportback 45 e-tron quattro	Q4 Sportback 50 e-tron quattro		Q4 Sportback 40 e-tron	Q4 Sportback 45 e-tron quattro	Q4 Sportback 50 e-tron quattro
Motorisation				Recharge électrique			
Puissance maxi	204 ch (150)	265 ch (195)*	299 ch (220)**	Puissance de charge maxi. admissible (kW) / courant alternatif (CA)	11	11	11
Couple maxi (Nm)	310	460	460	Puissance de charge maxi. admissible (kW) / courant continu (CC)	135	135	135
Nombre de moteurs	1 arrière	2 (1 par essieu)	2 (1 par essieu)	Temps de charge minimum indicatif :			
Type de moteurs	Électriques : moteur arrière synchrone (PSM)	Électriques : moteur avant asynchrone (ASM) moteur arrière synchrone (PSM)	Électriques : moteur avant asynchrone (ASM) moteur arrière synchrone (PSM)	- Sur prise secteur domicile (8A Courant Alternatif monophasé) ⁽¹⁾	45h30	45h30	45h30
				- Sur borne publique (11 kW Courant Alternatif)	7h30	7h30	7h30
				- Sur borne publique (50 kW Courant Continu)	1h45	1h45	1h45
				- Sur Superchargeur (> ou = à 150 kW Courant Continu)	0h30	0h36	0h36
Batterie				Environnement			
Capacité brute (kWh)	82	82	82	Energie	Electricité	Electricité	Electricité
Capacité nette (kWh)	77	77	77	Consommation mini/maxi en cycle mixte (kWh/100 kms) ⁽²⁾	16,2 - 19,1	17,0 - 19,7	17,2 - 19,7
Tension nominale (V)	400	400	400	Autonomie mini/maxi en cycle mixte (kms) ⁽²⁾	462 - 541	446 - 516	446 - 510
Poids (kg)	393	393	393	Émissions CO ₂ (g/km)	0	0	0
Technologie	Lithium-ion	Lithium-ion	Lithium-ion	Type Homologation	WLTP	WLTP	WLTP
Garantie	8 ans / 160 000 km	8 ans / 160 000 km	8 ans / 160 000 km	Récupération d'énergie	Oui	Oui	Oui
Transmission							
Transmission	Aux roues arrières	quattro	quattro				
Poids - volumes							
Nombre de places	5	5	5				
Poids à vide (kg) / Total maxi autorisé en charge	2 120 / 2 675	2 215 / 2 715	2 215 / 2 715				
Remorque freinée sur rampe 12 % / non freinée (kg)	1 000 / 750	1 000 / 750	1 000 / 750				
Volume du coffre / Banquette arrière rabattue (Lts)	535 / 1 460	535 / 1 460	535 / 1 460				
Rayon de braquage (m)	10,2	11,5	11,5				
Passage de gué (mm)	nc	nc	nc				
Performances							
Vitesse maximale (km/h) sur circuit	160	180	180				
Accélération de 0 à 100 km/h (s)	8,5	6,9	6,1				

* Puissance électrique maximale de 195kW : La puissance disponible lors de la conduite du véhicule dépend de plusieurs facteurs tels que la température extérieure, l'état de charge et l'âge de la batterie haute tension. ** Puissance électrique maximale de 220kW : La puissance disponible lors de la conduite du véhicule dépend de plusieurs facteurs tels que la température extérieure, l'état de charge et l'âge de la batterie haute tension. Disponibilité de la puissance maximum en cas de batterie haute tension à une température comprise entre 23 et 50°C et un niveau de charge supérieur à 88%. La puissance maximale peut être utilisée pendant 30 secondes maximum. (2) Avec câble domestique 8A en option. (1) Selon configuration.

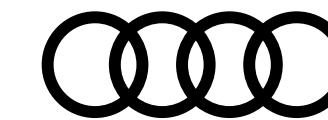

Caractéristiques techniques Q4 e-tron

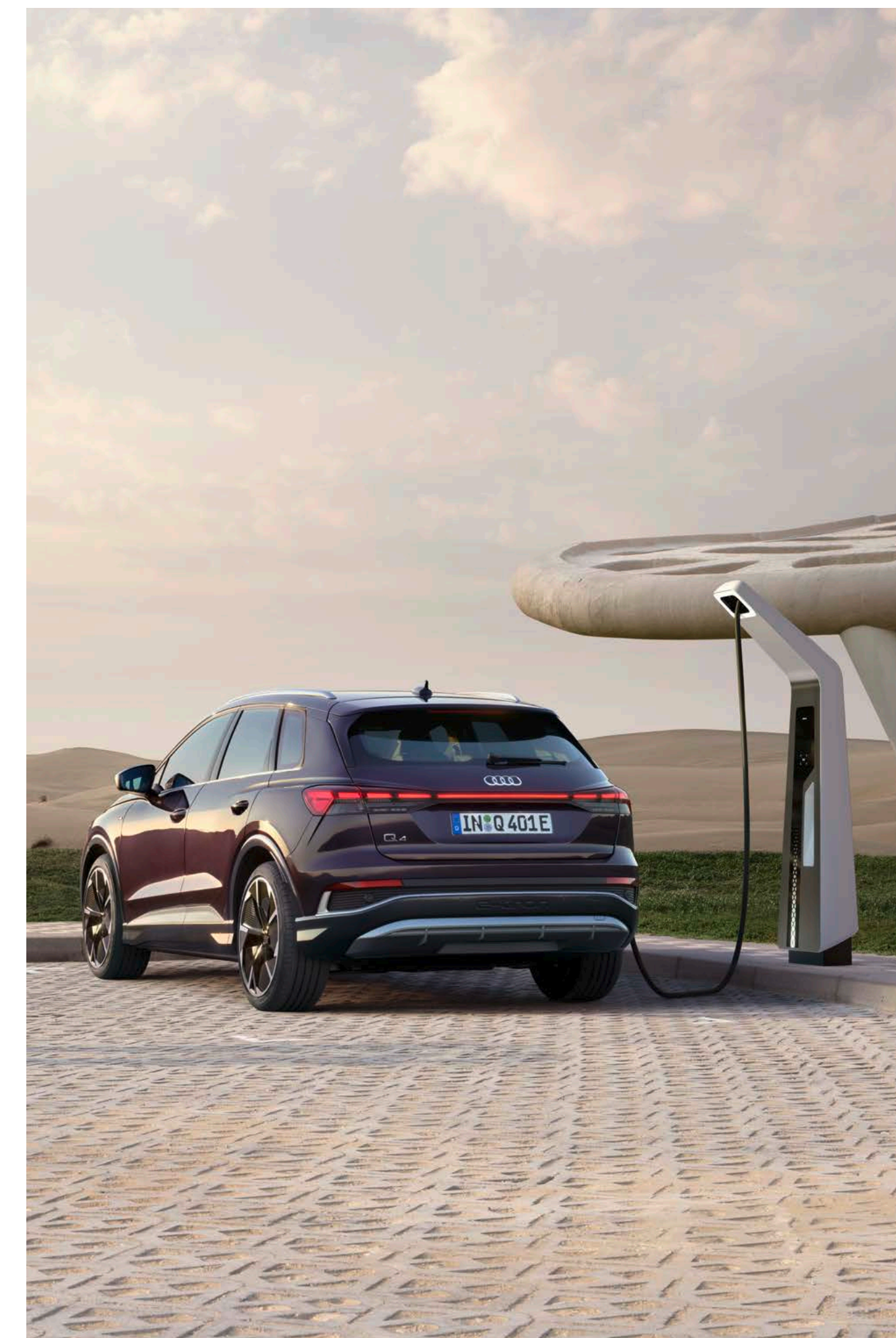
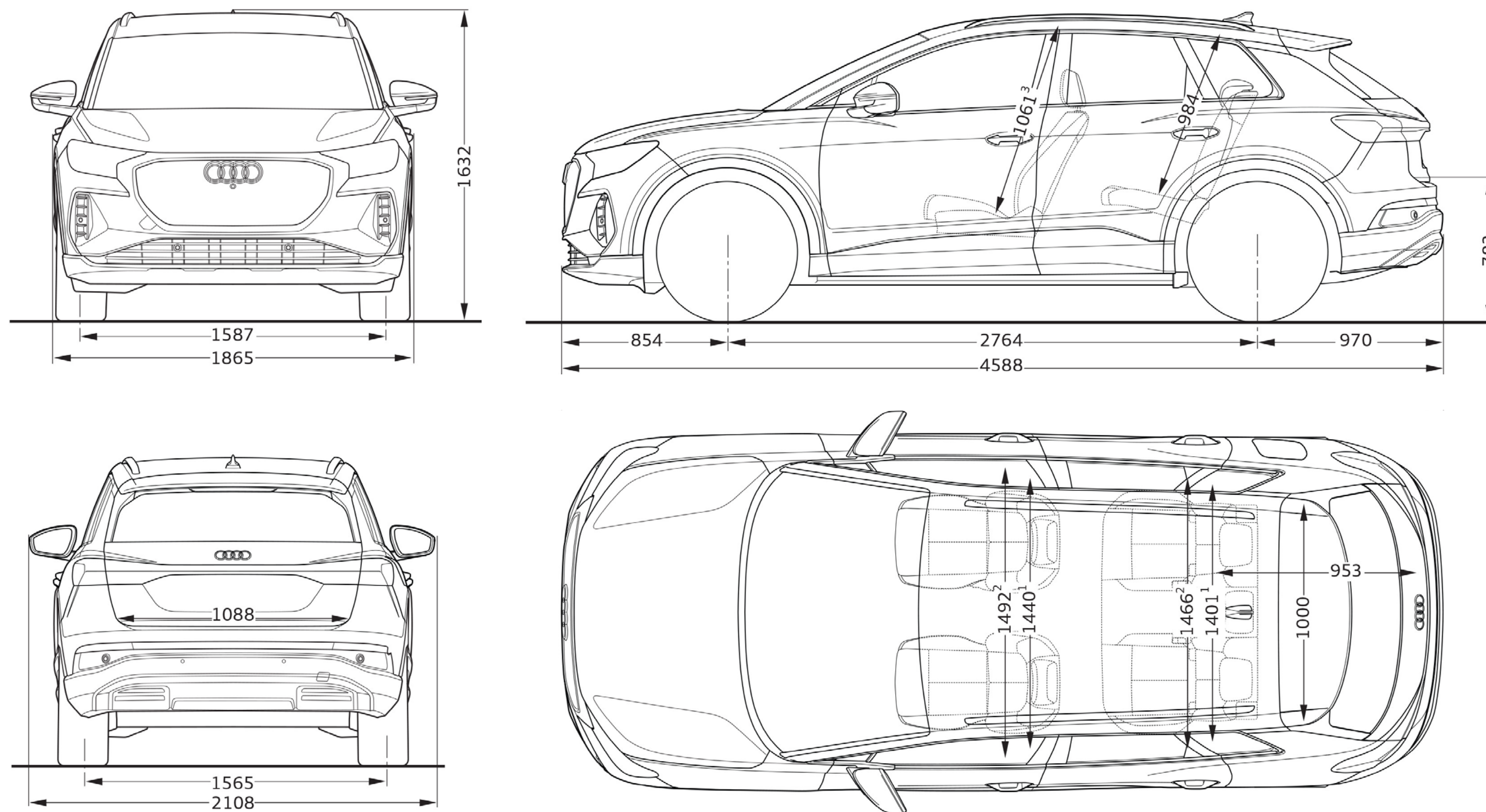

Toutes les cotes sont indiquées en millimètres, véhicule à vide. ¹ Largeur aux épaules. ² Largeur aux coudes. ³ Hauteur maximum. * Espace maximum au-dessus de la tête.

Les valeurs indiquées sont des valeurs nominales basées sur des données. Elles font référence aux ensembles de données actuels à la date de la détermination et à un ensemble défini d'équipements.

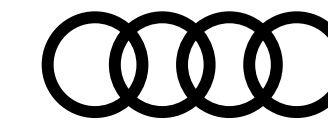

Caractéristiques techniques Q4 Sportback e-tron

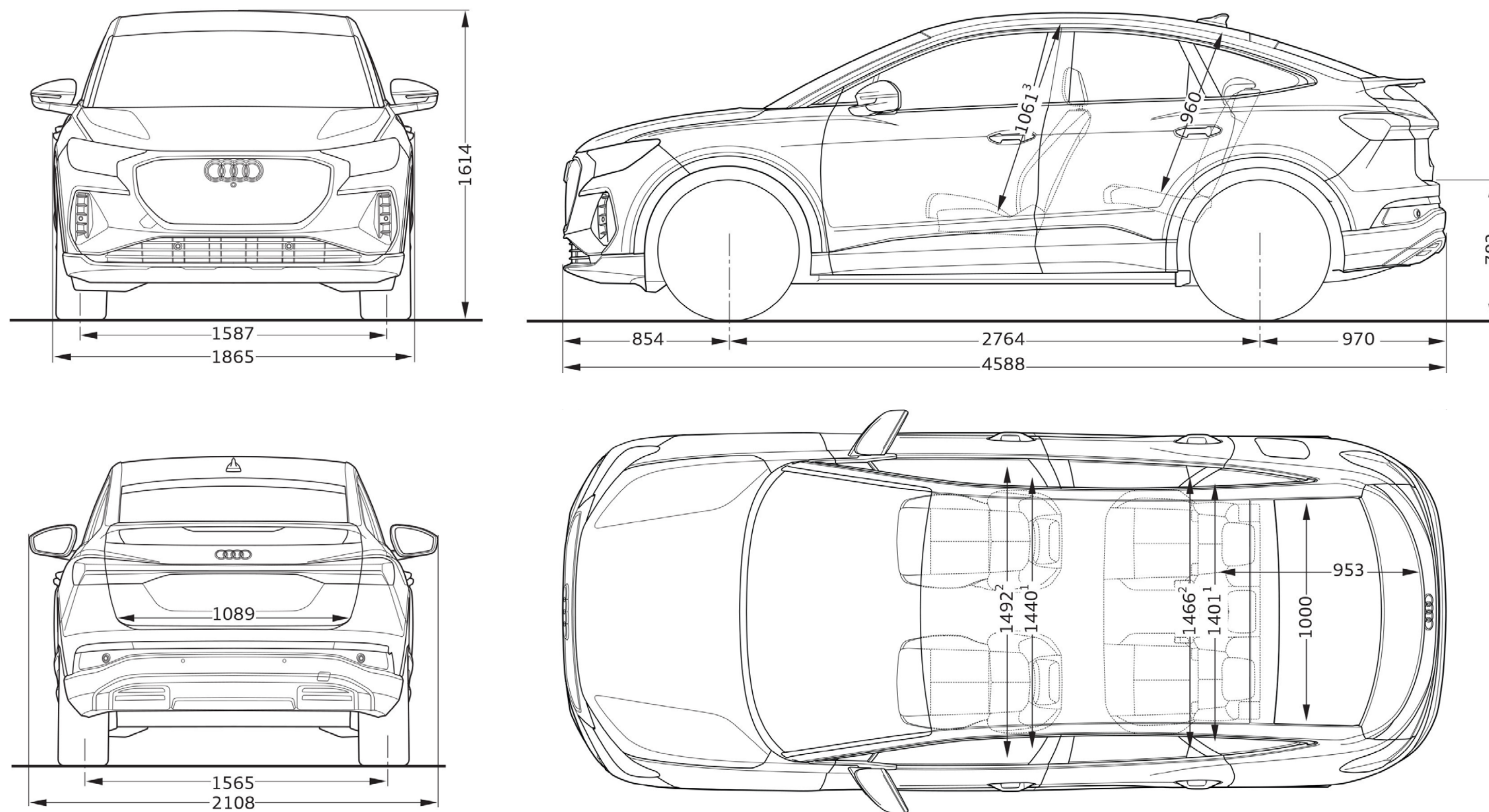

Toutes les cotes sont indiquées en millimètres, véhicule à vide. ¹ Largeur aux épaules. ² Largeur aux coudes. ³ Hauteur maximum. * Espace maximum au-dessus de la tête.
Les valeurs indiquées sont des valeurs nominales basées sur des données. Elles font référence aux ensembles de données actuels à la date de la détermination et à un ensemble défini d'équipements.

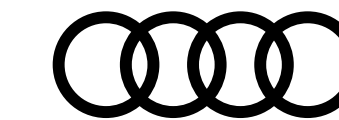

Label pneumatique

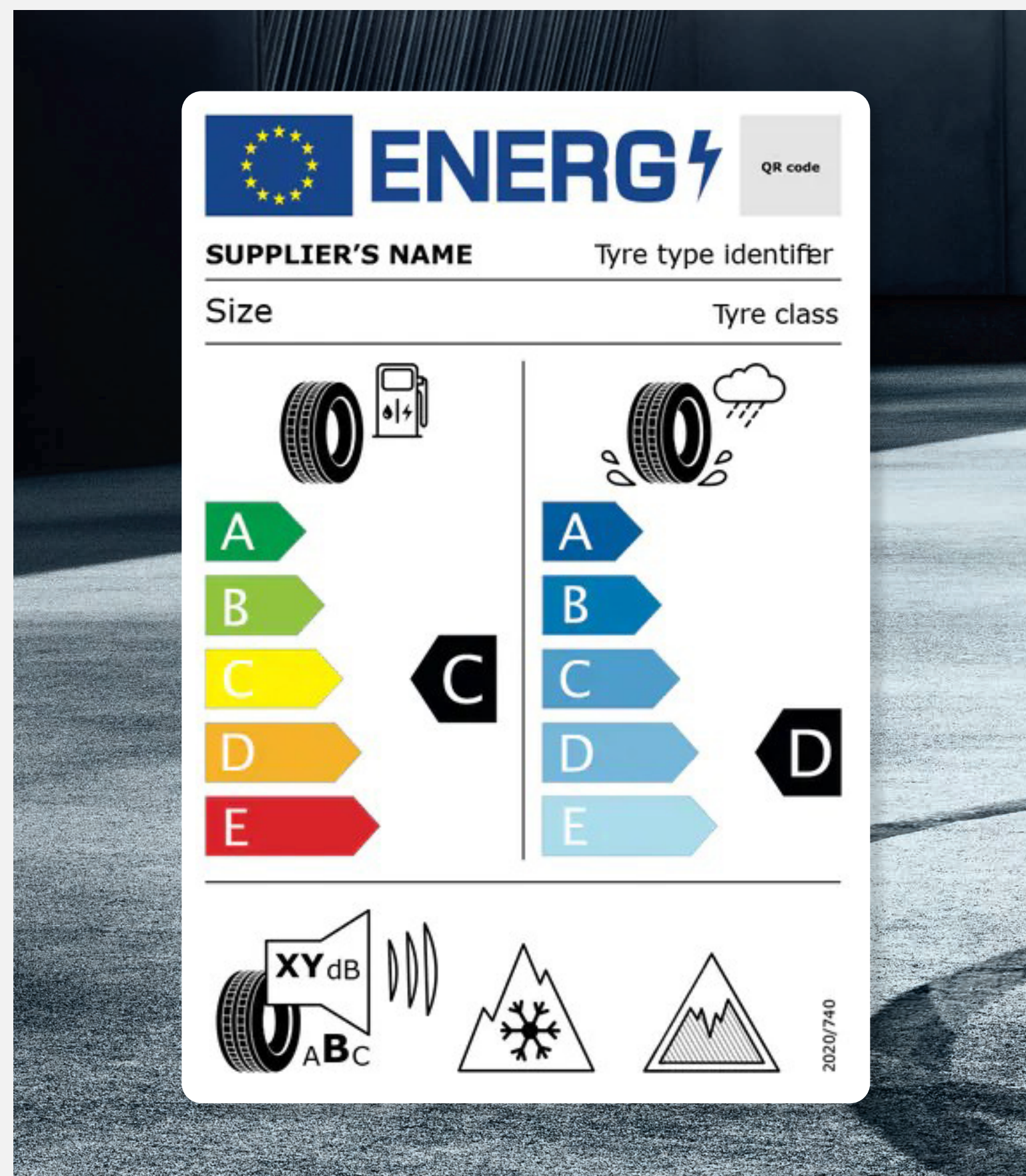

Téléchargement

Toutes les étiquettes des labels pneumatiques sont téléchargeables directement sur le configurateur Audi, disponible à cette adresse :

[Accueil](#) | [Audi.fr](#) | [Audi France](#) >

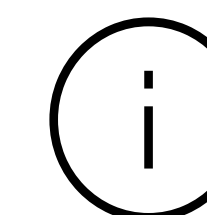

Informations

Pour plus d'informations sur l'étiquetage européen des pneumatiques et comprendre les objectifs de ce nouvel étiquetage, rendez-vous ici :

[Etiquettes énergétiques pneumatiques](#) >



Détails

Les pneumatiques ne sont pas fabriqués par Audi.
La documentation relative aux pneumatiques a été élaborée par le fournisseur de pneumatiques en application du règlement (UE) 2020/740

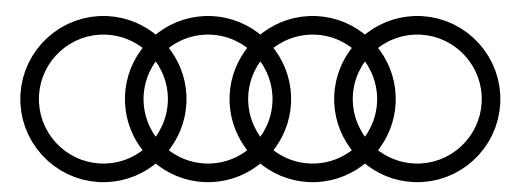

PENSEZ À COVOITURER. #SeDéplacerMoinsPolluer

AUDI FRANCE
BP 62 - 02601 Villers-Cotterêts Cedex

Le modèle, les versions et les équipements présentés dans ce catalogue ainsi que certains services ne sont pas disponibles dans tous les pays. Les automobiles qui figurent sur les photos comportent des équipements en option avec le supplément de prix. Les informations concernant : possibilités de livraison, aspect, performances, dimensions, poids, consommation et frais d'entretien des véhicules correspondent aux données en notre possession à la date de mise en ligne. Les informations contenues dans le présent document sont modifiables à tout moment et sans préavis. Pour plus d'information veuillez vous rapprocher de votre Distributeur Audi.

Les matériaux et composants de ce véhicule ont été conçus pour minimiser leur impact sur l'environnement, dans le respect de la réglementation relative aux véhicules hors d'usage. Ont ainsi été privilégiés des composants et matériaux recyclés et/ou ré-employables et/ou valorisables, visant à faciliter le démontage et la dépollution des véhicules hors d'usage ainsi qu'à préserver l'environnement. Tout véhicule en fin de vie peut être cédé Gratuitement par son dernier propriétaire aux démolisseurs et broyeurs agréés par les services compétents. Pour plus de renseignements sur la cession des véhicules hors d'usage et/ou les dispositifs mis en place pour prévenir les atteintes environnementales, n'hésitez pas à contacter votre distributeur Audi, ou Audi France, 11, avenue de Boursonne - BP 62 - 02601 Villers-Cotterêts Cedex.

Volkswagen Group France, SAS au capital de 198 502 510 €, 11 avenue de Boursonne - 02600 Villers-Cotterêts, RCS Soissons 832 277 370.

www.Audi.fr

