

A5

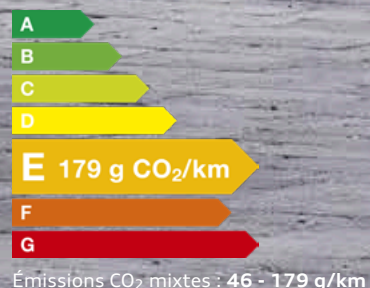

A5



A5 Avant



S5



S5 Avant



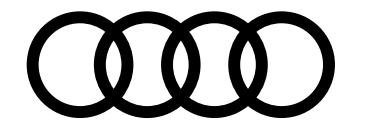

myAudi

L'accès numérique à votre Audi. Partout. À tout moment.

Détails de l'équipement

Votre Audi est unique, comme vous. Pour vous permettre de garder une bonne vue d'ensemble, toutes les données de votre véhicule sont consultables en ligne à tout moment dans les détails d'équipement myAudi.

Mises à jour de cartes

Toutes les nouvelles routes, tous les blocages : vos données de navigation sont toujours à jour avec myAudi. Régulièrement, des mises à jour de cartes à transférer aisément sur votre Audi sont mises à votre disposition.

Recherche de concessionnaire

Avec myAudi, vous trouverez aisément et rapidement le Partenaire Audi approprié et accéderez directement à ses principales coordonnées. Vous pourrez également l'enregistrer en tant que Partenaire Audi personnel.

État du véhicule

Pour recevoir des informations sur votre Audi, vous n'avez pas besoin d'être dedans. myAudi vous fournit à tout moment les informations essentielles telles que les niveaux de carburant et d'huile, les kilomètres parcourus, le statut des portières, les éventuels avertissements et les rendez-vous atelier.

Galerie de véhicules

Jeter un coup d'œil sur votre Audi – c'est possible à tout moment. Les modèles à partir de 2010 peuvent être visualisés de l'extérieur et de l'intérieur sous différentes perspectives en vues réalistes haute résolution dans la galerie.

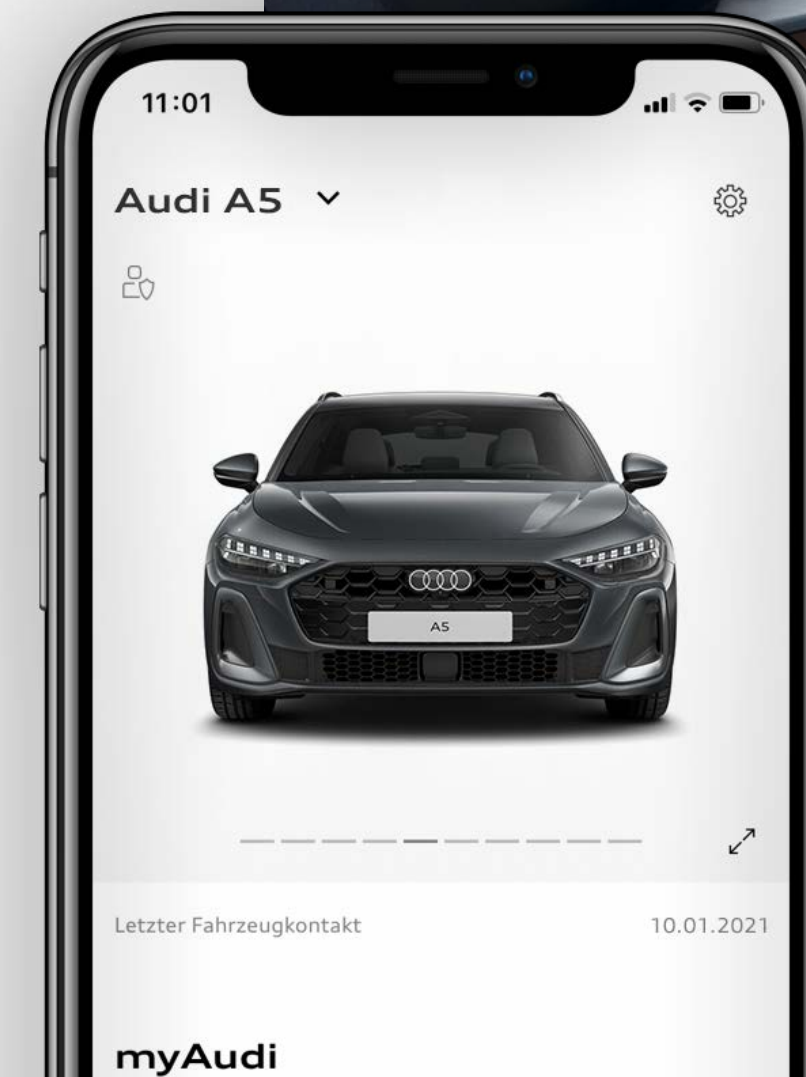

Toujours connecté

Avec Audi connect et l'application myAudi, retrouvez les Informations en temps réel pour votre véhicule.



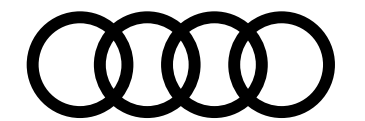

La quintessence du design et du dynamisme Audi

Découvrez la nouvelle génération de la gamme Audi A5, qui remplace l'actuelle gamme A4. Avec ses proportions musclées et son intérieur haut de gamme novateur, la Nouvelle Audi A5 révèle un design puriste. Ses systèmes de transmissions efficaces offrent une expérience de conduite inédite et polyvalente, réinventant l'avance par la technologie.

Découvrez la gamme

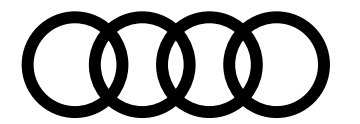

Structure de gamme

et finitions

Design WAF

En savoir plus >



Business Executive

TFSI/TDI WBL

e-hybrid WAF

En savoir plus >



S line

TFSI/TDI WCE

e-hybrid WEH

En savoir plus >



S5 WCE

En savoir plus >



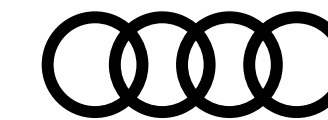

Tarifs conseillés A5

							Design	Business Executive WBL	S line WCE	S5 WCE
	Puissance (ch)	Transmission	Hybridation	Emissions CO ₂ WLTP (g/km)	Puissance Administrative	Code Modèle	Tarif TTC	Tarif TTC	Tarif TTC	Tarif TTC
Essence										
TFSI 150 ch	150 ch	S tronic 7	—	150-166	8	FU2APG	45 500 €	51 470 €	54 670 €	—
TFSI 204 ch	204 ch	S tronic 7	—	150-167	11	FU2AZG	50 400 €	56 370 €	59 570 €	—
TFSI quattro 204 ch	204 ch	quattro S tronic 7	—	161-171	11	FU2AZY	—	—	62 070 €	—
S5 TFSI 367 ch Hybride	367 ch	quattro S tronic 7	MHEV plus	169-178	25	FU2S5Y	—	—	—	79 750 €
Diesel										
TDI 204 ch Hybride	204 ch	S tronic 7	MHEV plus	125-139	11	FU2AUG	53 600 €	59 570 €	62 770 €	—
TDI quattro 204 ch Hybride	204 ch	quattro S tronic 7	MHEV plus	135-143	11	FU2AUY	—	—	65 270 €	—

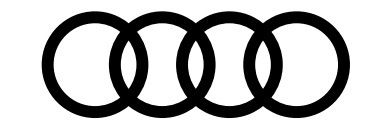

Tarifs conseillés A5 Hybride rechargeable

						Design	Business Executive <small>WAF</small>	S line <small>WEH</small>	
	Puissance (ch)	Transmission	Hybridation	Emissions CO ₂ WLTP (g/km)	Puissance Administrative	Code Modèle	Tarif TTC	Tarif TTC	Tarif TTC
Hybride rechargeable									
e-hybrid quattro 299 ch S tronic 7	299 ch	quattro S tronic 7	PHEV	46-60	15	FU2A1Y	62 150 €	66 700 €	69 500 €
e-hybrid quattro 367 ch S tronic 7	367 ch	quattro S tronic 7	PHEV	48-60	15	FU2A2Y	-	-	74 150 €

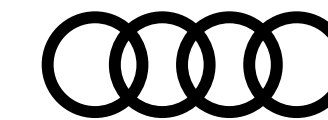

Tarifs conseillés A5 Avant

							Design	Business Executive WBL	S line WCE	S5 WCE
	Puissance (ch)	Transmission	Hybridation	Emissions CO ₂ WLTP (g/km)	Puissance Administrative	Code Modèle	Tarif TTC	Tarif TTC	Tarif TTC	Tarif TTC
Essence										
TFSI 150 ch	150 ch	S tronic 7	—	152-170	8	FU5APG	47 000 €	52 970 €	56 170 €	—
TFSI 204 ch	204 ch	S tronic 7	—	153-171	11	FU5AZG	51 900 €	57 870 €	61 070 €	—
TFSI quattro 204 ch	204 ch	quattro S tronic 7	—	163-175	11	FU5AZY	—	—	63 570 €	—
S5 TFSI 367 ch Hybride	367 ch	quattro S tronic 7	MHEV plus	172-182	25	FU5S5Y	—	—	—	81 250 €
Diesel										
TDI 204 ch Hybride	204 ch	S tronic 7	MHEV plus	127-143	11	FU5AUG	55 100 €	61 070 €	64 270 €	—
TDI quattro 204 ch Hybride	204 ch	quattro S tronic 7	MHEV plus	137-146	11	FU5AUY	—	—	66 770 €	—

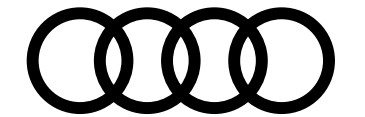

Tarifs conseillés A5 Avant Hybride rechargeable

						Design	Business Executive <small>WAF</small>	S line <small>WEH</small>	
	Puissance (ch)	Transmission	Hybridation	Emissions CO ₂ WLTP (g/km)	Puissance Administrative	Code Modèle	Tarif TTC	Tarif TTC	Tarif TTC
Hybride rechargeable									
e-hybrid quattro 299 ch S tronic 7	299 ch	quattro S tronic 7	PHEV	47-60	15	FU5A1Y	63 650 €	68 200 €	71 000 €
e-hybrid quattro 367 ch S tronic 7	367 ch	quattro S tronic 7	PHEV	51-61	15	FU5A2Y	-	-	75 650 €



Extension de garantie A5

	1 an supplémentaire (2 + 1)				2 ans supplémentaires (2 + 2)		3 ans supplémentaires (2 + 3)	
Km	60 000	90 000	120 000	150 000	80 000	120 000	100 000	150 000
Code Option	EA2	EA3	EB4	EB3	EA5	EA6	EA8	EA9
A5	515 €	626 €	844 €	1 160 €	696 €	970 €	1 257 €	1 887 €

Plus serein, plus longtemps

Audi garantit ses voitures 2 ans sans limitation kilométrique. Pour plus de sérénité, il est possible de souscrire un contrat de garantie complémentaire portant la durée de la garantie à 3, 4 ou 5 ans. Cette extension de garantie est strictement le prolongement de la garantie constructeur. La peinture et l'anticorrosion sont respectivement garanties 3 ans et 12 ans.

La périodicité des vidanges est variable. Une alerte sera affichée par l'indicateur de maintenance. L'intervalle entre chaque vidange ne doit pas être supérieur à 30 000 km. Les révisions doivent être effectuées au maximum tous les 2 ans, selon le style de conduite et les conditions d'entretien.

Offres disponibles :

- Extension de garantie 1 an / 60 000 km, 90 000 km, 120 000 km ou 150 000 km
- Extension de garantie 2 ans / 80 000 km ou 120 000 km
- Extension de garantie 3 ans / 100 000 km ou 150 000 km

Le contrat prend fin lorsque la première des 2 échéances (durée ou kilométrage) est atteinte.

En cas de défaillance mécanique, électrique, le contrat de garantie permet de bénéficier notamment des réparations et/ou remplacement des pièces suivantes :

- Moteur
- Boîte de transfert
- Transmission
- Direction, circuit électrique
- Carters
- Boîte de vitesses
- Embrayage (hors disque)
- Système de refroidissement
- Suspensions (hors amortisseurs)

Ces interventions doivent être effectuées chez un Partenaire Audi Service. **Le bénéfice de cette extension de garantie n'est pas subordonné à la réalisation des prestations de réparation et d'entretien non couvertes par cette extension de garantie, par un réparateur du réseau agréé AUDI.**

Lors de la revente, le contrat est cessible avec le véhicule, ce qui en augmente la valeur. En cas de revente du véhicule avant le terme du contrat, le nouveau propriétaire bénéficiera des prestations souscrites.

Conditions Générales de Vente disponibles dans le réseau Audi Service ou sur www.audi.fr



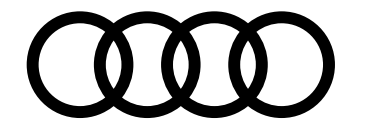

La recharge pour votre Audi

Recharge sur bornes publiques

Offre Audi Charging



Audi Charging fournit un accès privilégié à l'un des plus grands réseaux publics de charge en Europe.

- Un contrat unique et une carte de charge simple à utiliser.
- Inscription, activation, gestion du compte client totalement intégrées dans l'application myAudi.
- Accès à plus de 900 000 points de charge dans 29 pays européens. Suivi et actualisation des points de charge disponibles également dans myAudi.
- Trois formules tarifaires avec des abonnements de recharge adaptés à vos besoins.
- Frais d'abonnement "Pro" offerts la première année pour vous et votre nouvelle Audi 100% électrique.
- Fonctionnalité Plug & Charge.

Recharge en habitat individuel

Offre CHARGE



Borne de recharge et son installation

ChargeGuru s'occupe de l'installation de votre borne de recharge grâce à un accompagnement sur mesure, à un matériel robuste et fiable, et à des installateurs certifiés proches de chez vous.

Notre bureau d'études a sélectionné deux modèles de bornes de recharge pour leur robustesse, leurs performances et leur puissance de 7,4 kW.

À partir de
749 € TTC*

*Crédit d'impôt de 500 € déduit du prix de la borne et de son installation.

Domicile de collaborateurs

Nous vous accompagnons dans l'électrification de la flotte de votre entreprise en installant des bornes de recharge au domicile des collaborateurs.

 audiFR@chargeguru.com www.chargeguru.com

Recharge en habitat collectif / entreprise

Offre ZEPUG



Installation de la borne de recharge

Zeplug installe une borne de recharge sur votre place de parking.

Cette borne sera raccordée à un nouveau compteur, indépendant des parties communes et dédié à la recharge.

À partir de
649 € TTC

*Tarif pour les particuliers.



Abonnement tout compris et sans engagement

Votre abonnement inclut :
l'accès à l'infrastructure de recharge, la maintenance, l'assistance technique et l'électricité nécessaire à la recharge.

À partir de
4,90 € TTC

Pour les véhicules privés et véhicules de flottes

Sur le lieu de travail, au domicile des collaborateurs ou en déplacement, une solution pour tous vos besoins.

 e-tron@zeplug.com www.zeplug.com

Retrouvez en détails toutes les offres de recharge [ICI](#)



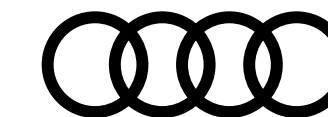

Finition Design

Équipements de série contenus dans la finition



Motorisation, transmission et châssis

Châssis standard **1BA**

Audi Drive select **2H9**

Permet de sélectionner différents modes de conduite: Efficiency, Confort, Dynamic, Individual

Les systèmes et équipements du véhicule s'adaptent suivant le mode sélectionné

Direction Progressive

Motorisations avec technologie hybridation légère MHEV plus **OK4**

(uniquement sur motorisations MHEV plus)

L'hybridation MHEV plus basée sur un système 48 volts associe des émissions de CO2 réduites à des performances accrues.

Le générateur de puissance hybride et la batterie supplémentaire de 48 volts permettent une conduite électrique sur des phases réduites lors de l'impulsion du démarrage ou lors des manœuvres de stationnement. Cela permet aussi de fournir brièvement une puissance additionnelle au moteur thermique allant jusqu'à 18 kW

Motorisations avec technologie hybride rechargeable e-hybrid **OK3**

(uniquement pour les motorisations e-hybrid)

La technologie hybride rechargeable e-hybrid dispose d'une batterie de 25,9 kWh avec une puissance de charge allant jusqu'à 11 kW en courant alternatif. La gestion du groupe motopropulseur hybride est conçue pour être efficace, flexible et offrir un maximum de confort. En combinaison avec les différentes aides à la conduite et à la navigation, le véhicule sélectionne automatiquement la stratégie de conduite optimale.

Sonorité extérieure (Sur les motorisations e-hybrid et MHEV plus) **GM4**

Système acoustique permettant de produire un avertissement sonore à l'extérieur du véhicule à faible vitesse dans le but d'accroître la sécurité routière

quattro ultra **GH4**

(uniquement sur motorisations quattro)

La transmission intégrale intelligente quattro avec la technologie ultra surveille en permanence l'état de la route et répartit la force entre les essieux avant et arrière en fonction de la situation. Si une situation de conduite ne nécessite pas une transmission intégrale, l'essieu arrière complet peut être découplé de la propulsion. Le rendement global et l'efficacité peuvent ainsi être sensiblement augmentés. Dans les virages sportifs, les roues intérieures au virage sont freinées en douceur, ce qui augmente le couple moteur sur les roues extérieures au virage. Il en résulte une dynamique améliorée dans les virages et un comportement routier précis et neutre.

Design Extérieur

Pack extérieur standard **2K1/FM0**

Jantes, style à 5 branches doubles **40M**

7,0J x 17, pneus 205/60 R17

Attention : uniquement pour les motorisations TFSI et TDI



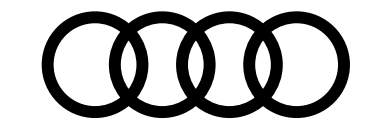

Finition Design



Équipements de série contenus dans la finition

Design Extérieur...suite

Jantes style "Aéro" à 5 bras, Noir, tournée brillante **C1Q**

8,0J x 18 pneus 235/45 R18

Attention : uniquement pour les motorisations e-hybrid

Pack style brillant **4ZB**

Rampes de pavillon en style aluminium **3S1**

uniquement sur A5 Avant

Boîtiers de rétroviseurs dans la teinte du véhicule **6FA**

Design Intérieur

Pack intérieur tissu

Sièges standard **Q1A**

Sellerie tissu **N2M**

Éléments de la console centrale noir mat **G50**

Garniture du tableau de bord, des contre-portes et des accoudoirs de portes en tissu **Q8A**

Volant multifonction en cuir avec palettes **2ZQ**

Éclairage intérieur **QQ0**

- Module de toit à LED à l'avant et à l'arrière, y compris les liseuses
- Éclairage du compartiment de rangement sous l'accoudoir central
- Éclairage de la boîte à gants
- Éclairage de la zone des pieds à l'avant
- Éclairage du compartiment à bagages, à gauche et à droite
- Éclairage de courtoisie du hayon

Inserts décoratifs à structure laser noir **5MA**

Application intérieures en style aluminium **QJ1**

Pédalier standard **VFO**

Tapis de sol avant et arrière **OTD**

Seuils de porte avec inserts en aluminium à l'avant **7M1**

Pavillon en tissu gris **6NJ**



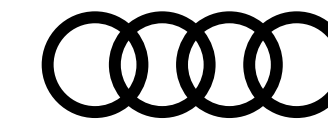

Finition Design

Équipements de série contenus dans la finition



Confort et vie à bord

Clé à radio commande sans SAFELOCK 4I7

Climatisation automatique 1 zone 9AK

Attention : uniquement pour les motorisations TFSI et TDI

Climatisation automatique 3 zones 9AQ

Attention : uniquement pour les motorisations e-hybrid

Climatisation stationnaire GA1

Les fonctions de climatisation peuvent être programmées ou activées facilement via le MMI touch dans le véhicule ou peuvent être activées à l'aide de l'application myAudi. La climatisation stationnaire fonctionne indépendamment du fait que la voiture soit en charge ou non, à condition que la batterie haute tension ait un état de charge suffisamment élevé.

Attention : uniquement pour les motorisations e-hybrid

Rétroviseur intérieur à réglage jour/nuit manuel 4L2

Rétroviseurs extérieurs réglables et dégivrants électriquement 6XD

Sièges avant à réglage manuel 3L3

Réglage du volant manuel 2C5

Sièges avant chauffants 4A3

Hayon de coffre à ouverture et fermeture électrique 4E7

Filet de séparation 3CX

Dossier de banquette arrière rabattable en trois parties 40:20:40 ou complètement

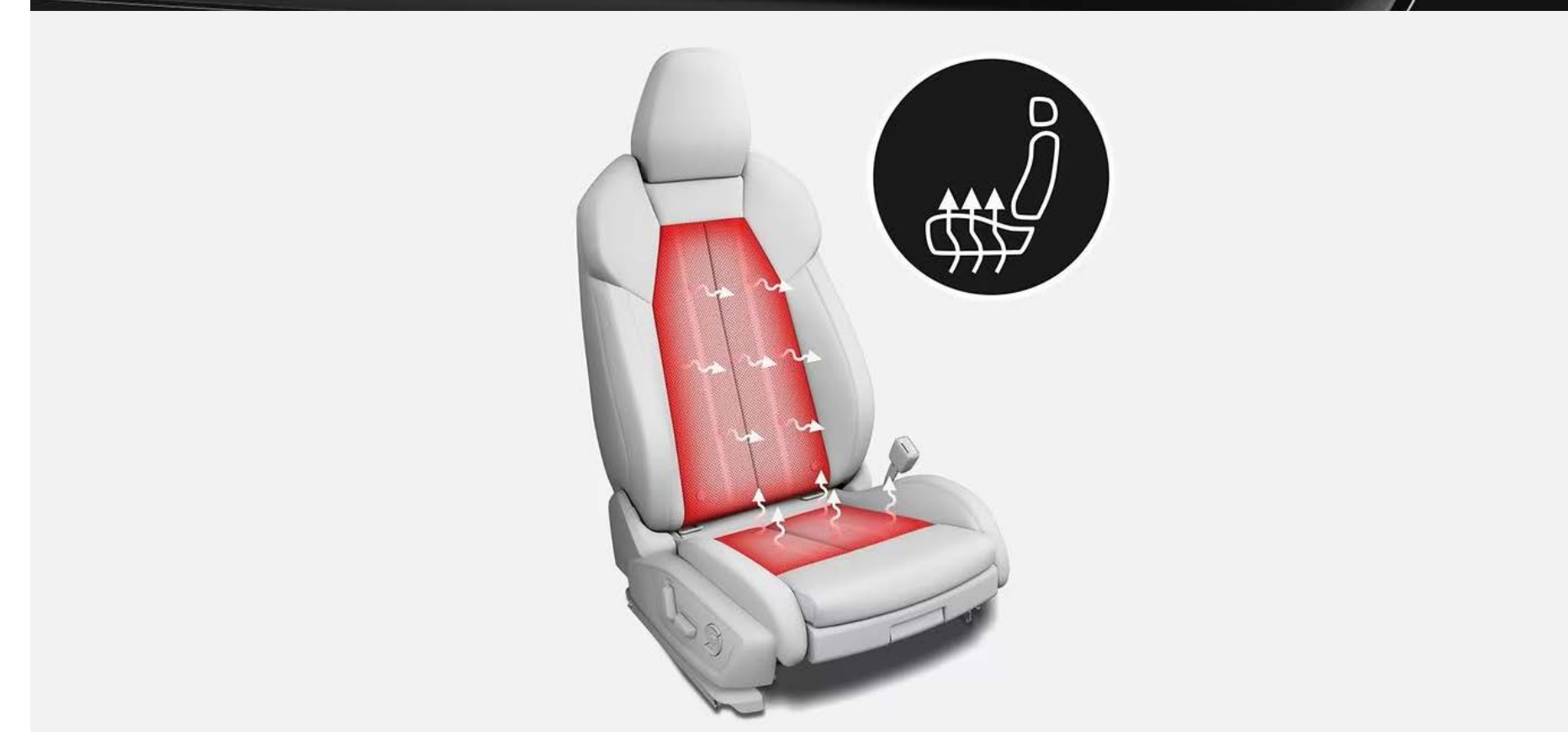

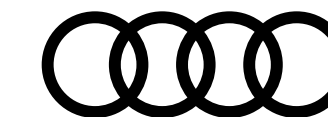

Finition Design

Équipements de série contenus dans la finition



Audio, Navigation, Connectivité et Infodivertissement

Audi virtual cockpit plus ⁹⁵⁹

Combiné d'instruments entièrement numérique de 11,9 pouces avec technologie OLED

MMI Navigation plus avec MMI touch ^{7UG}

Le système de navigation MMI plus avec MMI touch offre :

- l'écran panoramique MMI avec technologie OLED, comprenant l'Audi virtual cockpit plus avec écran de 11,9 pouces ainsi que l'écran MMI touch de 14,5 pouces
- système de navigation avec affichage des cartes et guidage routier sur l'écran couleur haute résolution de 14,5 pouces
- mise à jour des cartes en ligne
- Affichage de cartes en 3D montrant de nombreux sites d'intérêt
- informations routières en ligne
- MMI search : recherche en texte libre avec suggestions de destinations intelligentes lors de la saisie.
- MMI touch pour une utilisation rapide et intuitive - par exemple, saisie de la destination à l'aide de la fonction de reconnaissance de l'écriture manuscrite, ainsi que la possibilité de se déplacer et de zoomer librement sur la carte.
- informations détaillées sur l'itinéraire : aperçu de la carte, choix d'itinéraires alternatifs, points d'intérêt, recommandations de voies, sorties d'autoroute, cartes détaillées des intersections, etc.
- utilisation des données de navigation pour une conduite anticipée et efficace

Audi connect navigation & infotainment ^{IT3}

Audi connect relie votre véhicule à Internet, ce qui permet d'obtenir des informations en temps réel et d'accéder à des fonctions en ligne (licence d'utilisation pour 3 ans)

Audi connect appel d'urgence & service avec Audi connect remote & control ^{IW3}

Audi connect appel d'urgence & service permet, par exemple, dans le cas d'un accident grave, un appel d'urgence est automatiquement généré au centre d'appels d'urgence Audi. Un service d'aide est également disponible en cas de panne ou d'accident léger grâce aux services Assistance en ligne et Service dommages Audi.

Audi connect remote & control permet de connecter le véhicule à votre smartphone. Grâce à l'application myAudi, il est possible d'accéder à de nombreuses informations du véhicule.

Réception radio numérique (DAB) ^{QV3}

6 hauts parleurs (passifs) ^{8RL}

Audi phone box light ^{9ZV}

Connexion Bluetooth et compartiment de téléphone avec chargeur à induction au refroidissement actif



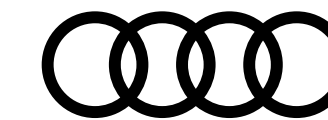

Finition Design

Équipements de série contenus dans la finition



Éclairage et visibilité

Projecteurs à LED **8EX**

Blocs de feux arrière à LED **8VG**

Sécurité active et passive du véhicule

Système d'aide au stationnement arrière avec indicateur de distance **7X1**

Régulateur de vitesse **8T2**

Limiteur de vitesse basé sur la détection de signalisation routière **LT2**

Détection des panneaux de signalisation par caméra **QR9**

Alerte de sortie de voie **6I3**

Assistant d'intersection avant **JX1**

Surveille la zone située devant et sur le côté du véhicule aux intersections et aux sorties de route à l'aide des capteurs radar intégrés à l'avant du véhicule.

Dans les limites du système, il détecte les objets en mouvement tels que les voitures qui s'approchent. Le système fonctionne dans une plage de vitesse allant jusqu'à 65 km/h.

Dans les situations jugées critiques, le système émet des messages d'avertissement en plusieurs étapes. Tout d'abord, un avertissement visuel et sonore est émis. Si le conducteur ne réagit pas, les freins interviennent.

Assistance au freinage d'urgence à l'avant **8J5**

Scanne la zone située devant le véhicule et peut, en fonction de la situation et de la vitesse, avertir de l'imminence d'une collision et déclencher les mesures de freinage appropriées.

Les piétons et les cyclistes peuvent être détectés jusqu'à une vitesse d'environ 85 km/h et les véhicules jusqu'à la vitesse maximale. Si une collision frontale imminente est détectée, le système émet un avertissement visuel, acoustique et haptique. Afin de réduire la vitesse ou d'éviter une collision, la force de freinage peut être augmentée ou une décélération complète peut être amorcée.



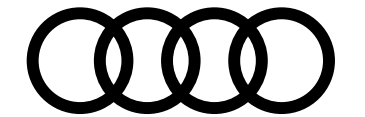

Finition Design

Équipements de série contenus dans la finition



Sécurité active et passive du véhicule...suite

Assistant d'évitement et assistant de braquage **4G3**

Avertissement de contrôle de la banquette arrière **5P1**

Sécurité-enfants, commandée électriquement **4H5**

Fixation de siège pour enfant i-Size côté passager avant et i-Size et Top Tether pour les sièges arrière extérieurs **3A2**

Airbags latéraux avec système d'airbags rideaux et airbag central à l'avant **6C2**

Airbags à l'avant, airbag du passager avant désactivable **4UF**

Ecrous de roue standard **1PA**

Indicateur de perte de pression des pneumatiques **7K1**

En cas de perte de pression sur une ou plusieurs roues, un avertissement visuel et sonore s'affiche dans l'Audi virtual cockpit plus.

Kit anti-crevaison **1G8**

En cas de crevaison, le produit de colmatage des pneumatiques et le compresseur 12 volts permettent une réparation provisoire afin de se diriger vers l'atelier le plus proche avec une vitesse maximale de 80 km/h autorisée.

Équipements techniques

Cable de recharge mode 3 pour recharge publique 22 kW **76H**

Attention : uniquement pour les motorisations e-hybrid

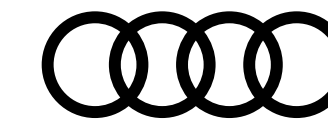

Finition Business Executive WBL



Équipements additionnels contenus dans la finition par rapport à la finition 'Design'

Pack technologique

Pack Tech PQ1

Design Extérieur

Jantes, style à 5 branches doubles CIJ

8,0J x 18, pneus 235/45 R18

Design Intérieur

Pack intérieur sport tissu PWD

Sièges sport Q1D

Sellerie tissu N2E

Confort et vie à bord

Climatisation automatique 3 zones PQ1 9AQ

Rétroviseur intérieur à réglage jour/nuit automatique PQ1 4L6

Rétroviseurs extérieurs réglables PQ1 6XK

dégivrants et rabattables électriquement à réglage jour/nuit automatique des 2 côtés

Projection de logo dans les rétroviseurs extérieurs PQ1 1J2

Appuis lombaires 7P1



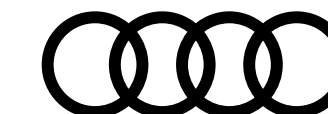

Finition Business Executive WBL



Équipements additionnels contenus dans la finition par rapport à la finition 'Design'

Audio, Navigation, Connectivité et Infodivertissement

Audi Application Store et smartphone interface PQ1 IU6

Téléchargez des applications via l'Audi Application Store ou utilisez les application de votre smartphone via la Smartphone interface (prend en charge Android Auto et Apple Car Play)

Audi sound system PQ1 9VD

- 10 haut-parleurs incluant un haut-parleur central et un subwoofer
- Amplificateur à 6 canaux avec une puissance totale de 180 watts

Audi phone box 9ZE

En plus des fonctionnalités de l'Audi phone box light, permet un signal amplifié pour une meilleure connectivité.

Attention : uniquement pour les motorisations TFSI et TDI

Eclairage et visibilité

Projecteurs à LED plus PQ1 8IT

Assistant feux de route PQ1 8G1

Bloc de feux arrière à LED pro PQ1 8VP

Avec clignotants dynamiques et mise en scène lumineuse (coming home/leaving home)

Sécurité active et passive du véhicule

Système d'aide au stationnement plus avec indicateur de distance PQ1 9X0

Aide à entrer et sortir des places de stationnement et à manœuvrer en avant et en arrière grâce à des signaux acoustiques et à un affichage visuel de la trajectoire de conduite virtuelle.

Park assist plus PQ1 FT1

Le système d'assistance contrôle la direction, l'accélération et le freinage et coupe le moteur afin d'offrir un stationnement en toute sérénité

Caméra de recul PQ1 KA2

Assistant de vitesse adaptatif PQ1 8T3

Le régulateur de vitesse adaptatif aide le conducteur en maintenant la vitesse et la distance par rapport au véhicule qui le précède

Ecrous de roue antivol 1PD

Préparation pour dispositif d'attelage 1M5

Attention : uniquement pour les motorisations TFSI et TDI



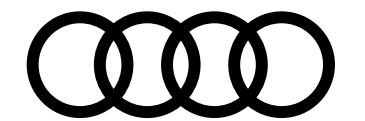

Finition S line ^{WCE}

Équipements additionnels contenus dans la finition par rapport à la finition 'Business Executive'



Motorisation, transmission et châssis

Châssis sport ^{1BE}

Meilleure dynamique de conduite, une tenue de route agile et une allure sportive (Châssis abaissé de 20mm)

Design Extérieur

Pack extérieur S line ^{2K7/FM7}

Jantes, style à 5 branches doubles en V, Gris Graphite, tournées brillantes ^{45T}

8,0J x 19, pneus 245/40 R19

Vitrage privacy ^{QL5}

Attention : Cet équipement n'est pas de série sur la motorisation e-hybrid quattro 299 ch



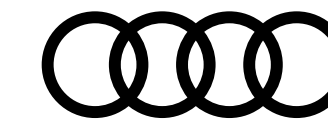

Finition S line WCE

Équipements additionnels contenus dans la finition par rapport à la finition 'Business Executive'



Design Intérieur

Pack intérieur S line tissu PWK

Sièges sport avec monogramme S Q1D

Sellerie tissu Kaskade N2Y

Éléments d'équipement intérieur en haut et en bas avec couture contrastée 7HB

Éléments de la console centrale noir brillant GS5

Garniture du tableau de bord, des contre-portes et des accoudoirs de portes en tissu Kaskade Q8C

Volant sport multifonction en cuir avec palettes 1XY

Eclairage d'ambiance plus QQ2

30 couleurs disponibles

Inserts décoratifs en aluminium mat brossé 5MV

Pédalier et repose-pied en acier inoxydable VF1

Seuils de porte avec inserts en aluminium à l'avant, éclairés, avec monogramme S VT5

Pavillon en tissu Noir 6NQ

Équipements de série spécifiques S line e-hybrid quattro 367 ch

Étriers de frein rouge PC2

Pack Esthétique Noir PAH

Pack intérieur S line cuir/matière synthétique PWL

Sièges avant à réglages électriques 3L5



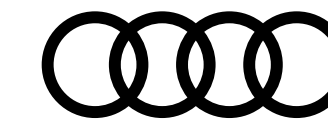

Audi S5



Équipements additionnels contenus dans la finition par rapport à la finition 'S line'

Motorisation, transmission et châssis

quattro sport GH2

Le système de transmission intégrale permanente quattro, avec embrayage de transmission à commande électronique et différentiel sport sur l'essieu arrière, assure une conduite encore plus dynamique avec une meilleure stabilité directionnelle.

Le différentiel arrière actif, à contrôle dynamique, répartit la puissance entre les roues arrière en fonction des besoins, contrant ainsi la tendance au sous-virage dès les premiers instants. Il en résulte un comportement neutre et stable en virage, lors des changements de direction et en sortie de courbe. Lors d'un virage ou d'une accélération, la puissance est majoritairement transférée vers la roue extérieure, ce qui contribue à inscrire le véhicule efficacement dans la courbe.

Design extérieur

Pack extérieur S 2K3/FN0

Boîtiers de rétroviseurs en style aluminium 6FC

Étriers de frein noir

Design intérieur

Pack intérieur S line Dinamica/cuir PWN

Sellerie en Dinamica/cuir N2S

Confort et vie à bord

Sièges avant à réglages électriques 3L5

Audio, Navigation, Connectivité et Infodivertissement

Affichage tête haute KS1

Système audio Premium Bang & Olufsen avec son 3D 9VS



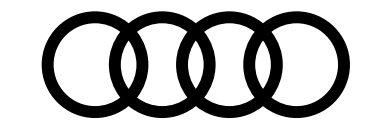

Teintes extérieures

	Design	Business Executive TFSI/TDI WBL e-hybrid WAF	S line TFSI/TDI WCE e-hybrid WEH	S5 WCE
Teintes vernies				
Blanc Arkona [Z9Z9]	Gratuit	Gratuit	Gratuit	Gratuit
Gris Magnétique [G5G5] <small>Attention : oblige le Pack Esthétique Noir avec accents Gris Magnésium PFM</small>	—	—	1 150 €	1 150 €
Teintes métallisées				
Noir Mythique [0E0E]	1 150 €	1 150 €	1 150 €	1 150 €
Blanc Glacier [2Y2Y]	1 150 €	1 150 €	1 150 €	1 150 €
Argent Fleuret [L5L5]	1 150 €	1 150 €	—	—
Gris Chronos [Z7Z7]	1 150 €	1 150 €	—	—
Bleu Horizon [H3H3]	1 150 €	1 150 €	1 150 €	1 150 €
Bleu Firmament [5U5U]	1 150 €	1 150 €	1 150 €	1 150 €
Rouge Grenadine [S5S5]	1 150 €	1 150 €	1 150 €	1 150 €
Bleu Ascari [9W9W]	—	—	1 700 €	1 700 €
Teinte nacrée				
Gris Daytona [6Y6Y]	—	—	1 150 €	1 150 €
Teinte Audi Exclusive				
Audi Exclusive [Q0Q0] <small>Attention : indisponible avec le Pack Tech Plus PQ2 et le Pack Tech Pro PQ3</small>	5 900 €	5 900 €	5 900 €	5 900 €

Teintes vernies

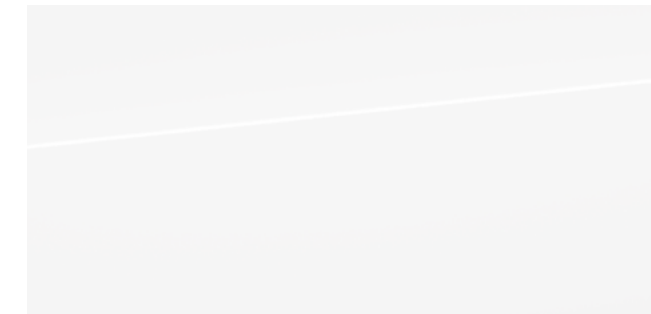

Blanc Arkona [Z9Z9]

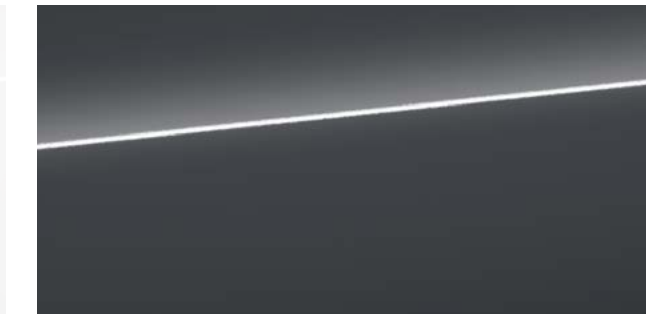

Gris Magnétique [G5G5]

Teintes métallisées

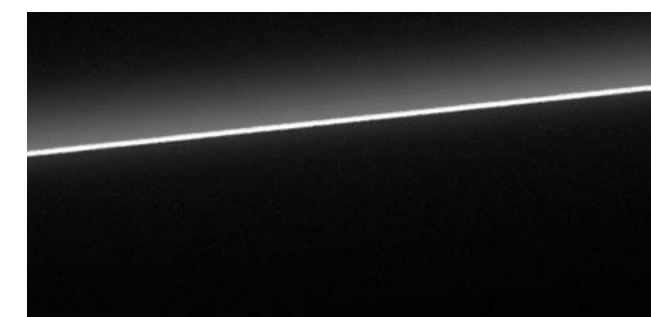

Noir Mythic [0E0E]



Blanc Glacier [2Y2Y]



Argent Fleuret [L5L5]

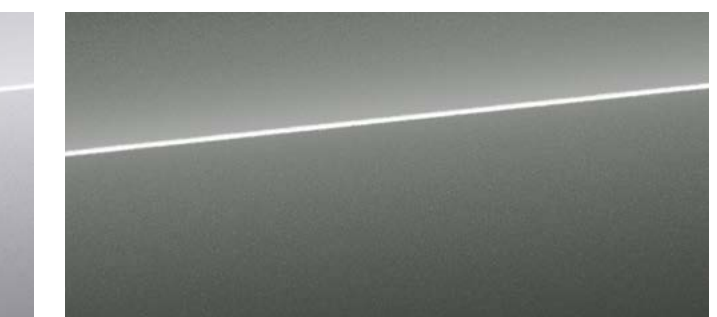

Gris Chronos [Z7Z7]



Bleu Horizon [H3H3]



Bleu Firmament [5U5U]

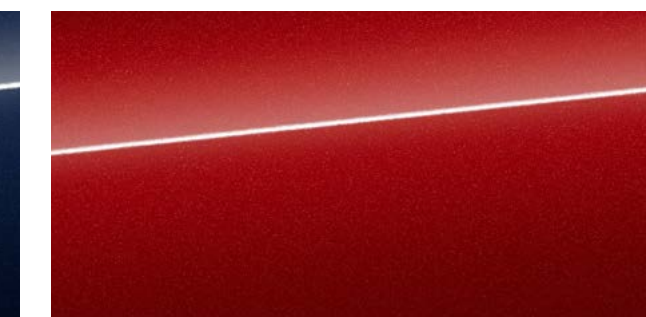

Rouge Grenadine [S5S5]



Bleu Ascari [9W9W]

Teinte nacrée

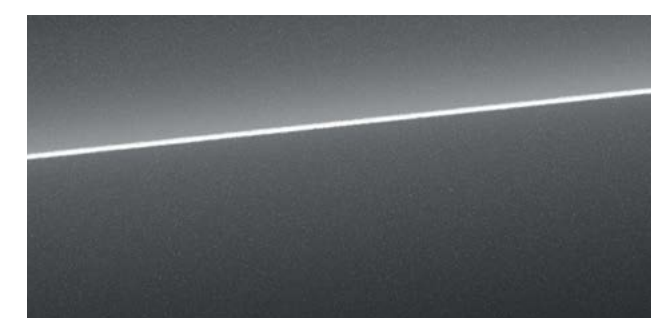

Gris Daytona [6Y6Y]

Teinte Audi Exclusive



Audi Exclusive [Q0Q0]

S : proposé en série, — : non proposé.

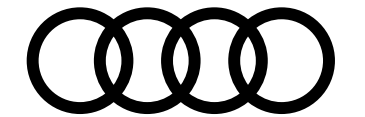

Jantes

17"

Jantes style à 5 branches doubles <small>40M</small> 7,0J x 17, pneus 205/60 R17	TFSI / TDI e-hybrid
Jantes style "Aéro" à 5 branches doubles <small>41H</small> 7,0J x 17, pneus 205/60 R17	TFSI / TDI e-hybrid

18"

Jantes style à 5 branches doubles <small>C1J</small> 8,0J x 18, pneus 235/45 R18	
Jantes style "Twist" à 5 bras <small>41I</small> 8,0J x 18, pneus 235/45 R18	TFSI / TDI e-hybrid
Jantes style "Aéro" à 5 bras, Noir, tournées brillantes <small>C1Q</small> 8,0J x 18 pneus 235/45 R18	TFSI / TDI e-hybrid

Design	Business Executive TFSI/TDI <small>WBL</small> e-hybrid <small>WAF</small>	S line TFSI/TDI <small>WCE</small> e-hybrid <small>WEH</small>	S5 <small>WCE</small>
S	—	—	—
250 €	Gratuit	—	—
—	S	—	—
1 000 €	—	—	—
1 400 €	400 €	—	—
S	Gratuit	—	—



17" style à 5 branches doubles [40M]



17" style "Aéro" à 5 branches doubles [41H]



18" style à 5 branches doubles [C1J]



18" style "Aéro" à 5 bras [C1Q]



18" style "Twist" à 5 bras [41I]

S : proposé en série, — : non proposé.

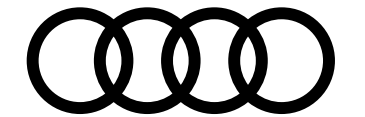

Jantes

19"

Jantes style à 5 branches doubles en Y <small>40Z</small> 8,0J x 19, pneus 245/40 R19	TFSI / TDI e-hybrid
Jantes style à 5 branches doubles en V, Gris Graphite, tournées brillantes <small>45T</small> 8,0J x 19, pneus 245/40 R19	
Jantes Audi Sport, style à 5 branches doubles, Noir <small>CE1</small> 8,5J x 19, pneus 245/40 R19	
Jantes Audi Sport, style à 5 branches doubles, Noir métallisé <small>C8K</small> 8,5J x 19, pneus 245/40 R19	
Pneumatiques 245/40 R19 à roulage à plat <small>83N/84A</small> Attention : force l'équipement Système de contrôle de la pression des pneumatiques 7K3	

Design	Business Executive TFSI/TDI <small>WBL</small> e-hybrid <small>WAF</small>	S line TFSI/TDI <small>WCE</small> e-hybrid <small>WEH</small>	S5 <small>WCE</small>
—	1 000 € 600 €	—	—
—	—	S	S
—	—	650 €	650 €
—	—	770 €	770 €
—	240 €	240 €	240 €



19" style à 5 branches doubles en Y [40Z]



19" style à 5 branches doubles en V [45T]



19" style à 5 branches doubles [CE1]



19" style à 5 branches doubles [C8K]

S : proposé en série, — : non proposé.

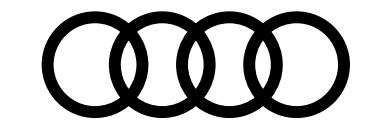

Jantes

20"

Jantes Audi Sport, style "Falx" à 5 bras, Gris Satiné, tourn. Brillantes U36

8,5J x 20, pneus 245/35 R20

Jantes Audi Sport, style à 5 branches doubles, Noir Métallisé, tournées brillantes U43

8,5J x 20, pneus 245/35 R20

Jantes Audi Sport, style S multibranches Noir Métallisé, tournées brillantes F19

8,5J x 20, pneus 245/35 R20

Jantes Audi Sport, style S multibranches Noir Métallisé et Or Néodyme mat, tournées brillantes F16

8,5J x 20, pneus 245/35 R20

Pneumatiques 245/35 R20 à roulage à plat 83P

Attention : force l'équipement Système de contrôle de la pression des pneumatiques 7K3

Design	Business Executive TFSI/TDI WBL e-hybrid WAF	S line TFSI/TDI WCE e-hybrid WEH	S5 WCE
—	—	1 750 €	1 750 €
—	—	1 750 €	1 750 €
—	—	2 100 €	2 100 €
—	—	2 100 €	2 100 €
—	—	240 €	240 €



20" style "Falx" à 5 bras [U36]



20" style à 5 branches doubles [U43]



20" style S multibranches [F19]



20" style S multibranches [F16]

S : proposé en série, — : non proposé.

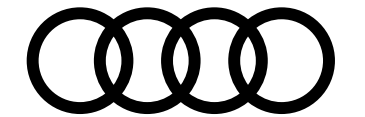

Packs intérieurs

Sièges et selleries disponibles en fonction des finitions

	Garnitures de siège Assise centrale/côtés	Surpiqûres	Garnitures de tableau de bord et des contre-portes Matière/Couleur	Moquette/ Pavillon	Code intérieur	Design	Business Executive TFSI/TDI WBL e-hybrid WAF	S line TFSI/TDI WCE e-hybrid WEH	S5 WCE
Sièges Standards Q1A									
Pack intérieur tissu	Noir/Noir	Noir	Tissu/Noir	Noir/ Gris Roche	MI	S	—	—	—
Sièges Sport Q1D									
Pack intérieur sport tissu PWD	Noir/Noir	Noir	Tissu/Noir	Noir/ Gris Roche	MI	—	S	—	—
Pack intérieur sport cuir/matière synthétique PWE	Noir/Noir	Gris Acier	Synthétique/Noir	Noir/ Argent Roche	FW	—	2 760 €	—	—
Pack intérieur sport cuir/matière synthétique PWF	Beige Nacrée/ Beige Nacrée	Gris Acier	Synthétique/Beige	Noir/ Gris Roche	II	—	4 770 €	—	—

Attention : oblige le Pack Tech Pro PQ3



Pack intérieur tissu



Pack intérieur sport tissu [PWD]



Pack intérieur sport cuir/matière synthétique [PWE]



Pack intérieur sport cuir/matière synthétique [PWF]

S : proposé en série, — : non proposé.

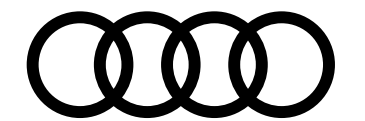

Packs intérieurs

Sièges et selleries disponibles en fonction des finitions

						Design	Business Executive	S line		S5
	Garnitures de siège Assise centrale/ côtés	Surpiquûres	Garnitures de tableau de bord et des contre-portes Matière/Couleur	Moquette/ Pavillon	Code intérieur		TFSI/TDI WBL e-hybrid WAF	TFSI/TDI WCE e-hybrid 299 ch WEH	e-hybrid 367 ch WEH	WCE
Sièges Sport Q1D										
Pack intérieur S line tissu PWK	Noir/Noir	Beige Cardamome	Tissu Kaskade/Noir	Noir/Noir	OI	—	—	S	-	—
Pack intérieur S line cuir/matière synthétique PWL	Noir/Noir	Gris Acier	Synthétique/Noir	Noir/Noir	GX	—	—	1 100 €	S	—
Pack intérieur S line Dinamica/cuir PWN	Noir/Noir	Gris Acier	Dinamica/Noir	Noir/Noir	GX	—	—	1 450 €	350 €	S
Pack intérieur S line Dinamica/cuir YYB	Noir/Noir	Rouge Express	Dinamica/Noir	Noir/Noir	AR	—	—	2 500 €	1 400 €	1 070 €
Sièges Sport plus Q4Q										
Pack intérieur S line Cuir Nappa PWO	Noir/Noir	Gris Acier	Dinamica/Noir	Noir/Noir	GX	—	—	5 450 €	4 350 €	3 070 €
Pack intérieur S line Cuir Nappa PWV	Rouge Arras/ Rouge Arras	Gris Acier	Dinamica/Rouge	Noir/Noir	OR	—	—	-	-	3 070 €



Pack intérieur S line tissu [PWK]



Pack intérieur S line cuir/matière synthétique [PWL]



Pack intérieur S line Dinamica/cuir [PWN]

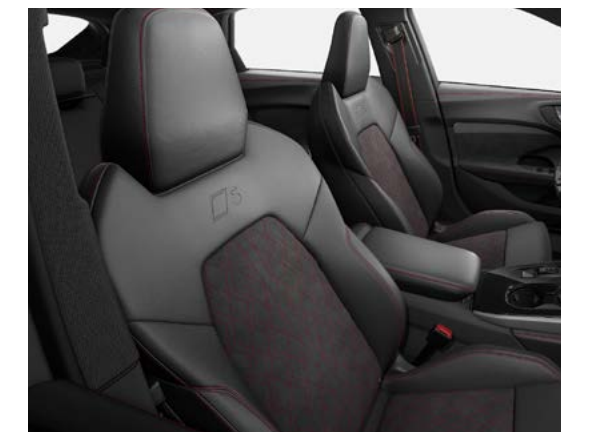

Pack intérieur S line Dinamica/cuir [YYB]

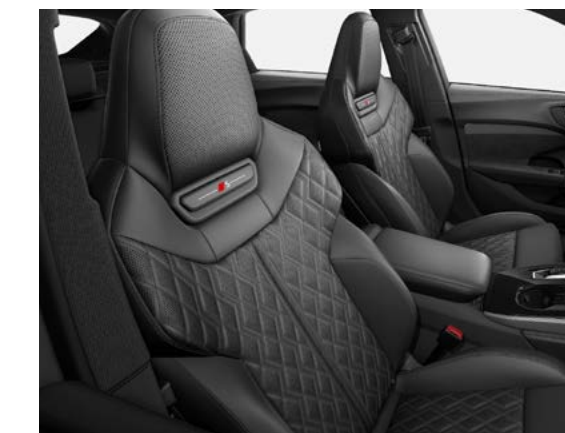

Pack intérieur S line Cuir Nappa [PWO]



Pack intérieur S line Cuir Nappa [PWV]

S : proposé en série, — : non proposé.

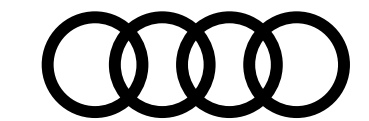

Options intérieur

	Pack intérieur tissu	Pack intérieur sport tissu <small>PWD</small>	Pack intérieur sport cuir/matière synthétique <small>PWE</small>	Pack intérieur sport cuir/matière synthétique <small>PWF</small>
Appuis lombaires <small>7P1</small>	—	Inclus	Inclus	Inclus
Sièges avant chauffants <small>4A3</small>	Inclus	Inclus	Inclus	Inclus
Ventilation des sièges avant <small>4D3</small>	—	—	1 100 €	Inclus
Attention : oblige les sièges avant électriques 3L5 ainsi que le Pack Tech Pro PQ3				
Sièges avant à réglage manuel <small>3L3</small>	Inclus	Inclus	Inclus	—
Sièges avant à réglages électriques <small>3L5</small>	—	950 €	950 €	Inclus
Fonction mémoire pour le siège du conducteur et les rétroviseurs extérieurs <small>AI1</small>	—	250 €	250 €	250 €
Attention : oblige les sièges avant électriques 3L5				
Eclairage d'ambiance Plus <small>QQ2</small>	—	—	Inclus	Inclus
Eclairage d'ambiance Pro <small>QQ4</small>	—	—	370 €	370 €
En plus du pack d'éclairage d'ambiance plus, comprend l'éclairage d'interaction dynamique, informe et assiste en fonction de la situation grâce au bandeau lumineux.				
Inserts décoratifs à structure laser noir <small>5MA</small>	Inclus	Inclus	—	—
Inserts décoratifs en aluminium mat brossé <small>5TG</small>	—	—	Inclus	Inclus
Inserts décoratifs en pommier brun naturel <small>5MB</small>	—	—	220 €	220 €
Inserts décoratifs en châtaignier gris naturel <small>5MC</small>	—	—	220 €	220 €
Applications intérieures style aluminium <small>QJ1</small>	Inclus	Inclus	Inclus	Inclus



Inserts structure laser noir [5MA]



Inserts aluminium mat brossé [5TG]



Inserts en châtaignier gris [5MC]

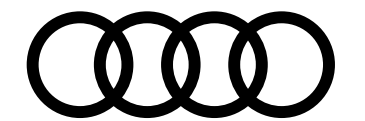

Options intérieur

	Pack intérieur S line tissu PWK	Pack intérieur S line cuir/matière synthétique PWL	Pack intérieur S line Dinamica/cuir PWN	Pack intérieur S line Dinamica/cuir YYB	Pack intérieur S line Cuir Nappa PWO	Pack intérieur S line Cuir Nappa PWV
Appuis lombaires 7P1	Inclus	Inclus	Inclus	Inclus	—	—
Appuis lombaires pneumatiques avec fonction massage 8I6	—	—	—	—	Inclus	Inclus
Sièges avant chauffants 4A3	Inclus	Inclus	Inclus	Inclus	Inclus	Inclus
Ventilation des sièges avant 4D3 <small>Attention : oblige les sièges avant électriques 3L5 ainsi que le Pack Tech Pro PQ3</small>	—	1 100 €	—	—	—	—
Ventilation des sièges avant avec massage 4D5	—	—	—	—	Inclus	Inclus
Sièges avant à réglage manuel 3L3	Inclus	Inclus	Inclus	Inclus	—	—
Sièges avant à réglages électriques 3L5	950 €	950 €	950 €	950 €	Inclus	Inclus
Fonction mémoire pour le siège du conducteur et les rétroviseurs extérieurs A11 <small>Attention : oblige les sièges avant électriques 3L5</small>	250 €	250 €	250 €	250 €	250 €	250 €
Eclairage d'ambiance Plus QQ2	Inclus	Inclus	Inclus	Inclus	Inclus	Inclus
Eclairage d'ambiance Pro QQ4 <small>En plus du pack d'éclairage d'ambiance plus, comprend l'éclairage d'interaction dynamique, informe et assiste en fonction de la situation grâce au bandeau lumineux.</small>	370 €	370 €	370 €	370 €	370 €	370 €
Inserts décoratifs en aluminium mat brossé avec marquage linéaire anthracite 5MV	Inclus	Inclus	Inclus	Inclus	Inclus	Inclus
Inserts décoratifs en châtaignier gris naturel 5MC	220 €	220 €	220 €	220 €	220 €	220 €
Inserts décoratifs en carbone sergé 5MK	470 €	470 €	470 €	470 €	470 €	470 €
Applications intérieures style aluminium QJ1	Inclus	Inclus	Inclus	—	Inclus	Inclus
Applications intérieures style vanadium QJ3 <small>Applications intérieures avec accents sombres</small>	250 €	250 €	250 €	Inclus	250 €	250 €



Inserts aluminium mat brossé avec marquage linéaire anthracite [5MV]



Inserts carbone sergé [5MK]



Applications style vanadium [QJ3]

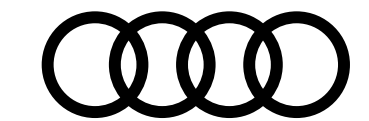

Volants

Volant multifonction en cuir à branches doubles avec palettes 2ZQ

Volant multifonction sport en cuir à branches doubles avec palettes 2FS

Volant multifonction S en cuir à trois branches avec palettes 1XY

Design	Business Executive TFSI/TDI WBL e-hybrid WAF	S line TFSI/TDI WCE e-hybrid WEH	S5 WCE
S	S	—	—
—	270 €	—	—
—	—	S	S



Volant multifonction en cuir [2ZQ]



Volant multifonction sport en cuir [2FS]



Volant multifonction S en cuir [1XY]

S : proposé en série, — : non proposé.

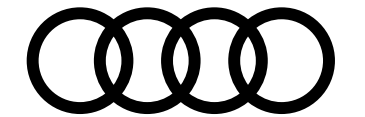

Options

Audi exclusive

Tapis de sol Audi Exclusive [OTF]

Choix de la couleur pour les bordures, les passepoils et les surpiqûres parmi la gamme de couleurs Audi exclusive.

Volant en Noir avec couture contrastée Audi Exclusive [OUD]

La couleur des surpiqûres contrastées peut être choisie parmi la gamme de couleurs Audi exclusive.

Attention : indisponible avec l'intérieur PWK

Personnalisation des éléments intérieur Audi Exclusive [7HH/Q8H]

- Personnalisation des surpiqûres des éléments intérieur en haut et en bas 7HH
- Personnalisation de la couleur des éléments d'équipement intérieur en microfibre Dinamica Q8H

Choix de la couleur des surpiqûres et de la microfibre Dinamica parmi la gamme de couleurs Audi exclusive.

Attention : indisponible avec l'intérieur PWK

Personnalisation des sièges Sport Plus Audi Exclusive [FC1]

Choix de la couleur du cuir et des surpiqûres parmi la gamme de couleurs Audi exclusive.

Attention : disponible uniquement avec le pack intérieur PWO

Design	Business Executive TFSI/TDI WBL e-hybrid WAF	S line TFSI/TDI WCE e-hybrid WEH	S5 WCE
—	—	550 €	550 €
—	—	1 050 €	1 050 €
—	—	3 400 €	3 400 €
—	—	4 600 €	4 600 €

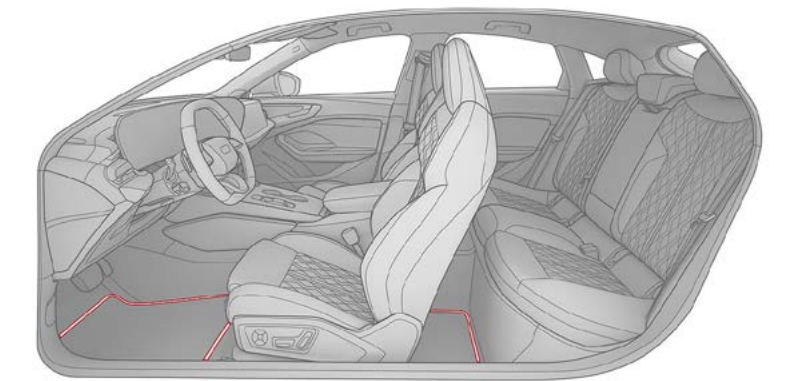

Tapis de sol Audi Exclusive [OTF]

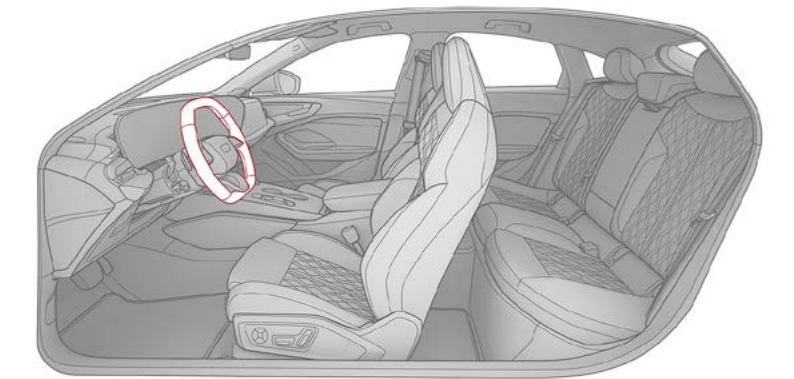

Volant avec couture contrastée Audi Exclusive [OUD]

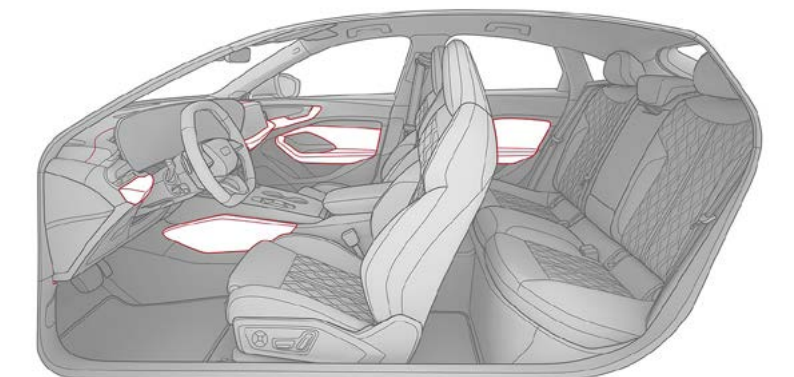

Éléments intérieur Audi Exclusive [7HH/Q8H]

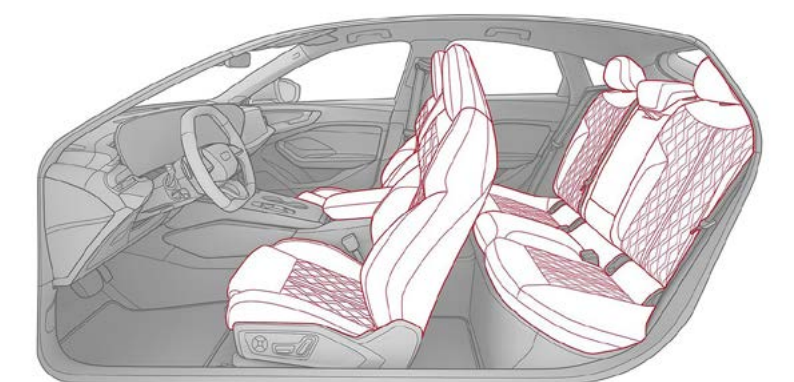

Sièges Sport Plus Audi Exclusive [FC1]

S : proposé en série, — : non proposé.

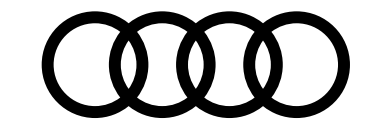

Packs technologique

Pack Tech **PQ1**

Confort et vie à bord :

- **Climatisation 3 zones** ^{9AQ}
De série pour les motorisations e-hybrid
- **Rétroviseur intérieur à réglage jour/nuit automatique** ^{4L6}
- **Rétroviseurs ext. réglables** ^{6XK}
dégivrants et rabattables électriquement à réglage jour/nuit automatique des 2 côtés
- **Projection de logo sur le sol depuis les rétroviseurs extérieurs** ^{1J2}

Audio, Navigation, Connectivité et Infodivertissement :

- **Audi Application Store et smartphone interface** ^{IU6}
- **Audi sound system** ^{9VD}

Éclairage et visibilité :

- **Projecteurs à LED plus** ^{8IT}
- **Assistant feux de route** ^{8C1}
- **Bloc de feux arrière à LED pro** ^{8VP}
Avec clignotants dynamiques et mise en scène lumineuse

Sécurité active et passive du véhicule :

- **Caméra de recul** ^{KA2}
- **Système d'aide au stationnement plus avec indicateur de distance** ^{9X0}
- **Park assist plus** ^{FTT}
- **Régulateur de vitesse adaptatif** ^{8T3}

	Design	Business Executive ^{WBL}	S line ^{WCE}	S5 ^{WCE}
TFSI / TDI	4 420 €	S	S	S
e-hybrid 299 ch	3 850 €	S	S	—
e-hybrid 367 ch	—	—	S	—



Pack Tech Plus **PQ2**

En plus du Pack Tech

Confort et vie à bord :

- **Clé confort (sans SAFELOCK)** ^{4K5}
- **Clé digitale** ^{2F1}

Audio, Navigation, Connectivité et Infodivertissement :

- **Écran MMI pour passager avant** ^{JH1}

Éclairage et visibilité :

- **Projecteurs Matrix LED** ^{8IV}
- **Fonction Matrix** ^{8G4}
- **Laves-projecteurs** ^{8X8}

Sécurité active et passive du véhicule :

- **Caméras périmétriques** ^{KA4}
Caméras avant, arrière et sur les côtés
- **Side assist avec assistance de trafic transversale arrière** ^{79H}
- **Système de protection proactive des occupants** ^{7W7}
- **Airbags latéraux avec système d'airbags rideaux à l'arrière** ^{6C4}
- **Alerte de sortie de voie avec pilotage semi-automatique du véhicule en cas d'urgence** ^{6IS}

	Design	Business Executive ^{WBL}	S line ^{WCE}	S5 ^{WCE}
TFSI / TDI	—	2 780 €	2 780 €	3 600 €
e-hybrid 299 ch	—	2 850 €	2 850 €	—
e-hybrid 367 ch	—	—	3 700 €	—



Pack Tech Pro **PQ3**

En plus du Pack Tech Plus

Motorisation, transmission et châssis :

- **Suspension Sport S avec amortissement à régulation électronique** ^{1BQ}

Confort et vie à bord :

- **Réglage du volant électrique** ^{2C7}
- **Volant chauffant** ^{A19}
- **Commande d'ouverture de porte de garage (HomeLink)** ^{VC2}
- **Sièges avant et arrière chauffants** ^{4A4}

Éclairage et visibilité :

- **Bloc de feux arrière numériques OLED** ^{8VY}

Sécurité active et passive du véhicule :

- **Assistant de conduite adaptatif plus** ^{Q16}
Aide à accélérer, freiner, maintenir la vitesse et la distance ainsi que rester dans la voie

	Design	Business Executive ^{WBL}	S line ^{WCE}	S5 ^{WCE}
TFSI / TDI	—	6 030 €	6 030 €	7 100 €
e-hybrid 299 ch	—	6 550 €	6 550 €	—
e-hybrid 367 ch	—	—	7 350 €	—

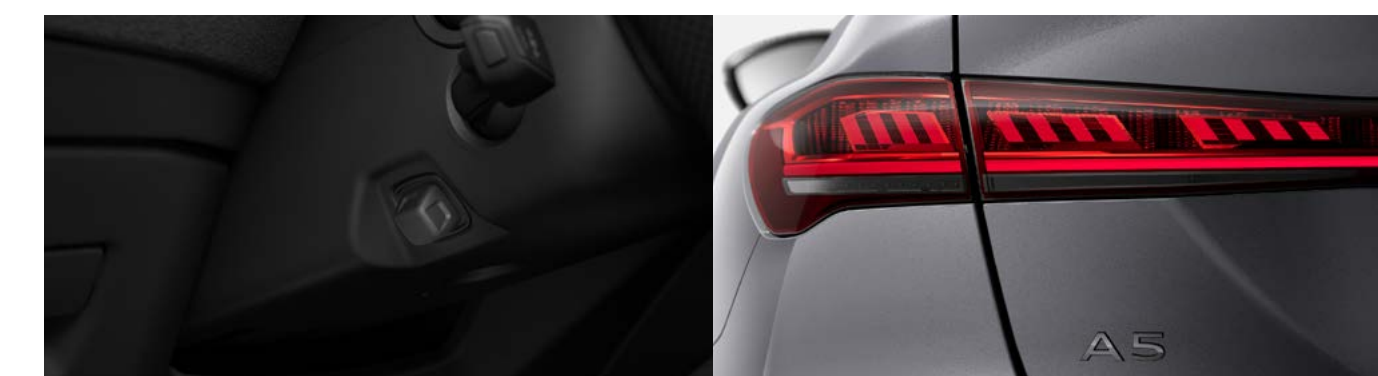

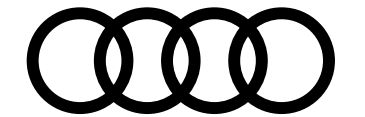

Options

Design extérieur

		Design	Business Executive	S line	S5
Étriers de frein rouge <small>PC2</small>	TFSI / TDI			420 €	
	e-hybrid 299 ch	—	—	420 €	420 €
	e-hybrid 367 ch			S	
Pack Esthétique Noir <small>PAH</small> Comprend : - Anneaux Audi à l'avant et à l'arrière en gris anthracite [4ZP] - Boîtiers de rétroviseurs extérieur noirs [6F] - Poignées de portes noires [6JA] - Embouts de sortie d'échappement chromés foncés [0P9] - Rails de toit noirs [3S2] (uniquement sur Avant)	TFSI / TDI			1 100 €	
	e-hybrid 299 ch	—	—	1 100 €	1 100 €
	e-hybrid 367 ch			S	
Pack Esthétique Noir avec accents Gris Magnésium <small>PFM</small> Comprend : - Accents en gris magnésium à l'avant et à l'arrière - Anneaux Audi à l'avant et à l'arrière en gris anthracite [4ZP] - Boîtiers de rétroviseurs extérieur noirs [6F] - Poignées de porte noires [6JA] - Embouts de sortie d'échappement en chrome foncé [0P9] - Rails de toit noirs [3S2] (uniquement sur Avant) Attention : disponible uniquement avec les teintes extérieures Gris Magnétique G5, Noir Mythique OE, Blanc Glacier 2Y, Bleu Firmament 5U et Bleu Ascari 9W	TFSI / TDI			1 100 €	
	e-hybrid 299 ch	—	—	1 100 €	1 100 €
	e-hybrid 367 ch			S	
Boîtiers de rétroviseurs en carbone <small>6FQ</small>		—	—	790 €	790 €
Vitrage privacy <small>QL5</small> Lunette arrière, vitres de portières arrière et vitres latérales arrière surteintées	TFSI / TDI			S	
	e-hybrid 299 ch	510 €	510 €	510 €	S
	e-hybrid 367 ch			S	
Vitrage acoustique pour les vitres latérales avant <small>VW5</small>		220 €	220 €	220 €	220 €
Suppression totale d'identification <small>ZZ0</small>		Gratuit	Gratuit	Gratuit	Gratuit
LED d'accès avec projection de logo <small>9TF</small>		—	—	150 €	150 €



Pack Esthétique Noir [PAH]



Boîtiers de rétroviseurs en carbone [6FQ]



Vitrage Privacy [QL5]



LED d'accès avec projection de logo [9TF]

S : proposé en série, — : non proposé.

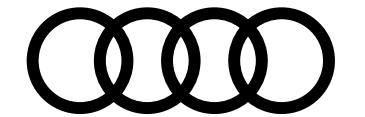

Options

Confort et vie à bord

Toit panoramique en verre avec transparence activable/désactivable 3FP

TFSI / TDI

Sièges avant à réglages électriques 3L5

e-hybrid 299 ch

e-hybrid 367 ch

Fonction mémoire pour le siège du conducteur et les rétroviseurs extérieurs AI1

Aération de siège à l'avant 4D3

Stores pare-soleil manuels 3Y4

Pour les vitres de portières arrière

Eclairage d'ambiance Pro QQ4

En plus du pack d'éclairage d'ambiance plus, comprend l'éclairage d'interaction dynamique, informe et assiste en fonction de la situation grâce au bandeau lumineux.

Attention : indisponible sur le pack intérieur PWD

Climatisation stationnaire confort GA2

En plus des fonctionnalités de la climatisation stationnaire de série, permet d'activer des fonctionnalités supplémentaires telles que le chauffage des sièges ou le chauffage du volant (certains équipements doivent être commandés en option).

La fonction « Quick Climate control » peut également être activée lors du déverrouillage du véhicule à l'aide de la clé.

Attention : uniquement disponible pour les motorisations e-hybrid

	Design	Business Executive TFSI/TDI WBL e-hybrid WAF	S line TFSI/TDI WCE e-hybrid WEH	S5 WCE
Toit panoramique en verre avec transparence activable/désactivable 3FP	2 550 €	2 550 €	2 550 €	2 550 €
Sièges avant à réglages électriques 3L5	—	950 €	950 €	S
Fonction mémoire pour le siège du conducteur et les rétroviseurs extérieurs AI1	—	250 €	250 €	250 €
Aération de siège à l'avant 4D3	—	1 100 €	1 100 €	—
Stores pare-soleil manuels 3Y4	220 €	220 €	220 €	220 €
Eclairage d'ambiance Pro QQ4	—	370 €	370 €	370 €
Climatisation stationnaire confort GA2	200 €	200 €	200 €	—



Toit panoramique en verre [3FP]



Sièges avant à réglages électriques [3L5]



Stores pare-soleil manuels [3Y4]

S : proposé en série, — : non proposé.

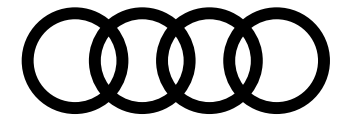

Options

Audio, Navigation, Connectivité et infodivertissement

Pack MMI Experience Pro PYH

- Affichage tête haute [KS1]
- Système audio Premium Bang & Olufsen avec son 3D [9VS]
- Interface USB avec puissance de recharge accrue [U9E]
- 2 x 60 watts à l'avant
- 2 x 100 watts à l'arrière

Attention : indisponible avec l'intérieur PWD

Haut-parleurs intégrés dans les appuie-têtes pour système audio Bang & Olufsen Premium avec son 3D BRT

Si le Pack MMI Experience Pro PYH est sélectionné

Audi phone box 9ZE

TFSI / TDI
e-hybrid

Sécurité active et passive du véhicule

Alarme antivol 7AL

Attention : force 4I6 ou 4K6

Écrous de roue antivol 1PD

	Design	Business Executive TFSI/TDI <small>WBL</small> e-hybrid <small>WAF</small>	S line TFSI/TDI <small>WCE</small> e-hybrid <small>WEH</small>	S5 <small>WCE</small>
Pack MMI Experience Pro <small>PYH</small>	—	2 760 €	2 760 €	S
Haut-parleurs intégrés dans les appuie-têtes pour système audio Bang & Olufsen Premium avec son 3D <small>BRT</small>	—	—	1 700 €	—
Si le Pack MMI Experience Pro PYH est sélectionné	—	—	500 €	500 €
Audi phone box <small>9ZE</small>	360 €	S 360 €	S 360 €	S
Alarme antivol <small>7AL</small>	—	600 €	600 €	600 €
Écrous de roue antivol <small>1PD</small>	50 €	S	S	S



Système audio Bang & Olufsen [9VS]



Bang & Olufsen intégré dans les appuie-têtes [8RT]



Audi phone box [9ZE]

S : proposé en série, — : non proposé.

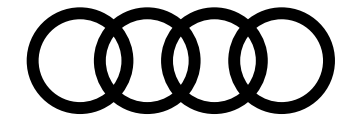

Options

Équipements techniques

	TFSI / TDI
Préparation au dispositif d'attelage 1M5	e-hybrid
Dispositif d'attelage 1D4	TFSI / TDI e-hybrid
Système de contrôle de la pression des pneumatiques 7K3	
Pendant le trajet, des capteurs de pression des pneumatiques surveillent la pression de gonflage. En cas de perte de pression sur une ou plusieurs roues, un avertissement visuel et sonore s'affiche dans l'Audi virtual cockpit et sur le MMI. L'état des pressions de gonflage et des températures des différentes roues est affiché sur le système MMI pendant la conduite. Attention : force le Pack Tech Plus PQ2 ou le Pack Tech Pro PQ3	
Câble de recharge Mode 2, 8A, pour prise domestique 70I	
Ce câble 8A autorise une puissance de charge maximale de 1,8 kW. Attention : disponible uniquement avec l'équipement Système de recharge e-tron compact NW1	
Système de recharge e-tron compact NW1	
Support mural pour système de recharge e-tron compact NJ2	
Attention : disponible uniquement avec les équipements Câble de recharge Mode 2 pour prise domestique 70I et système de recharge e-tron compact NW1	

Design	Business Executive TFSI/TDI WBL e-hybrid WAF	S line TFSI/TDI WCE e-hybrid WEH	S5 WCE
250 €	S 250 €	S 250 €	S
1 330 €	1 100 € 1 330 €	1 100 € 1 330 €	S
—	360 €	360 €	360 €
Gratuit	Gratuit	Gratuit	—
800 €	800 €	800 €	—
150 €	150 €	150 €	—



Dispositif d'attelage [1D4]



Système de contrôle de pression des pneus [7K3]



Support mural pour recharge e-tron compact [NJ2]

S : proposé en série, — : non proposé.

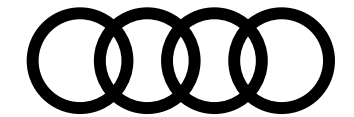

Caractéristiques techniques A5 et S5

Motorisation

Puissance maxi en ch (kW) à tr/mn
Nombre de cylindres / soupapes
Cylindrée (cm3)
Couple maxi (Nm) à tr/mn

Transmission

Transmission
Boîte de vitesse

Poids - volumes

Poids en ordre de marche (kg) / Total maxi autorisé en charge (kg)
Remorque freinée sur rampe 12% / non freinée (kg)
Volume du coffre / banquette arrière rabattue (l)
Volume du réservoir de carburant (l)

Performances

Vitesse maximale (km/h) sur circuit
Accélération de 0 à 100 km/h (s)
Carburant
Consommation en cycle mixte (WLTP) (l/100 km)
Émissions de CO2 (WLTP) (g/km)
Type d'homologation
Norme antipollution
Start&Stop / récupération d'énergie
Technologie hybride

essence			diesel			
TFSI 150 ch S tronic	TFSI 204 ch S tronic		S5 TFSI 367 ch S tronic		TDI 204 ch S tronic	
150 (110) / 3 900 - 6 000	204 (150) / 4 300 - 6 000		367 (270) / 5 500 - 6 300		204 (150) / 3 800 - 4 200	
4 / 16	4 / 16		6 / 24		4 / 16	
1 984	1 984		2 995		1 968	
280 / 1 400 - 3 600	340 / 2 000 - 4 000		550 / 1 700 - 4 000		400 / 1 750 - 3 250	
Traction	Traction	quattro ultra	quattro sport		Traction	quattro ultra
S tronic 7	S tronic 7	S tronic 7	S tronic 7		S tronic 7	S tronic 7
1770 / 2 295	1 770 / 2 295	1 825 / 2 355	2 025 / 2 500		1 895 / 2 410	1 960 / 2 470
1 500 / 750	1 500 / 750	1 700 / 750	1 900 / 750		1 700 / 750	1 800 / 750
445 / 1 299	445 / 1 299	417 / 1 271	417 / 1 271		417 / 1 271	417 / 1 271
56	56	56	56		60	60
216	248	245	250		242	241
9,8	7,8	7,6	4,5		7,7	6,9
Super sans plomb 95	Super sans plomb 95	Super sans plomb 95	Super sans plomb 95		Diesel	Diesel
6,6 - 7,5	6,6 - 7,3	7,0 - 7,5	7,5 - 7,7		4,7 - 5,2	5,0 - 5,4
150-166	150-167	161-171	169-178		125-139	135-143
WLTP	WLTP		WLTP		WLTP	
EU6	EU6		EU6		EU6	
Oui	Oui		Oui		Oui	
Non	Non		MHEV plus 48V		MHEV plus 48V	

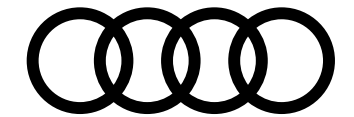

Caractéristiques techniques A5 e-hybrid

	e-hybrid quattro 299 ch	e-hybrid quattro 367 ch
Motorisation combinée		
Puissance combinée du système en ch (kW)	299 (220)	367 (270)
Couple combiné maxi (Nm)	450	500
Carburant	Super sans plomb 95	Super sans plomb 95
Technologie hybride	Hybride rechargeable	Hybride rechargeable
Start&Stop / récupération d'énergie	Oui	Oui
Motorisation thermique		
Puissance maxi en ch (kW) à tr/mn	252 (185) / 5 000 - 6 500	252 (185) / 5 000 - 6 500
Nombre de cylindres / soupapes	4/16	4/16
Cylindrée (cm3)	1984	1984
Couple maxi (Nm) à tr/mn	380 / 1 600 - 4 500	380 / 1 600 - 4 500
Motorisation électrique		
Puissance maxi en ch (kW)	143 (105)	143 (105)
Couple électrique (Nm)	350	350
Transmission		
Transmission	quattro ultra	quattro ultra
Boîte de vitesse	S tronic 7	S tronic 7
Batterie haute tension		
Type de batterie	Lithium-ion	Lithium-ion
Capacité de la batterie brute (kWh) / nette (kWh)	25,9 / 20,7	25,9 / 20,7
Capacité de recharge maximale AC (kW)	11	11
Temps de recharge sur prise domestique 2,3 kW (h)	12h45	12h45
Temps de recharge sur borne 7,4 kW (h)	3h45	3h45
Temps de recharge sur borne 11kW (h)	2h30	2h30

Poids - Volumes

Poids en ordre de marche (kg) / Total maxi autorisé en charge (kg)	2 145 / 2 635	2 170 / 2 645
Remorque freinée sur rampe 12 % / non freinée (kg)	1 700 / 750	1 700 / 750
Volume du coffre / banquette arrière rabattue (l)	331 / 1 175	331 / 1 175
Volume du réservoir de carburant (l)	46	46

Performances

Vitesse maximale (km/h) sur circuit	250	250
Accélération de 0 à 100 km/h (s)	5,9	5,1

Consommations - Autonomies WLTP

Consommations combinées en cycle mixte (l/100 km)	2,0 - 2,6	2,1 - 2,6
Émissions combinées de CO2 en cycle mixte (g/km)	46 - 60	48 - 60
Consommation électrique en cycle mixte (kWh/100km)	14,9 - 15,7	15,1 - 15,7
Autonomie électrique en cycle mixte (km)	98 - 109	99 - 106
Autonomie électrique en cycle urbain (km)	110 - 115	110 - 112
Type d'homologation	WLTP	WLTP
Norme antipollution	EU6EB	EU6EB

	e-hybrid quattro 299 ch	e-hybrid quattro 367 ch
Poids - Volumes		
Poids en ordre de marche (kg) / Total maxi autorisé en charge (kg)	2 145 / 2 635	2 170 / 2 645
Remorque freinée sur rampe 12 % / non freinée (kg)	1 700 / 750	1 700 / 750
Volume du coffre / banquette arrière rabattue (l)	331 / 1 175	331 / 1 175
Volume du réservoir de carburant (l)	46	46
Performances		
Vitesse maximale (km/h) sur circuit	250	250
Accélération de 0 à 100 km/h (s)	5,9	5,1
Consommations - Autonomies WLTP		
Consommations combinées en cycle mixte (l/100 km)	2,0 - 2,6	2,1 - 2,6
Émissions combinées de CO2 en cycle mixte (g/km)	46 - 60	48 - 60
Consommation électrique en cycle mixte (kWh/100km)	14,9 - 15,7	15,1 - 15,7
Autonomie électrique en cycle mixte (km)	98 - 109	99 - 106
Autonomie électrique en cycle urbain (km)	110 - 115	110 - 112
Type d'homologation	WLTP	WLTP
Norme antipollution	EU6EB	EU6EB

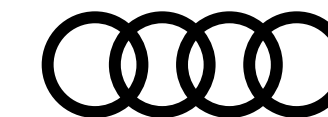

Caractéristiques techniques A5 Avant et S5 Avant

	essence			diesel
	TFSI 150 ch S tronic	TFSI 204 ch S tronic	S5 TFSI 367 ch S tronic	TDI 204 ch S tronic
Motorisation				
Puissance maxi en ch (kW) à tr/mn	150 (110) / 3 900 - 6 000	204 (150) / 4 300 - 6 000	367 (270) / 5 500 - 6 300	204 (150) / 3 800 - 4 200
Nombre de cylindres / soupapes	4 / 16	4 / 16	6 / 24	4 / 16
Cylindrée (cm3)	1 984	1 984	2 995	1 968
Couple maxi (Nm) à tr/mn	280 / 1 400 - 3 600	340 / 2 000 - 4 000	550 / 1 700 - 4 000	400 / 1 750 - 3 250
Transmission				
Transmission	Traction	Traction	quattro sport	Traction
Boîte de vitesse	S tronic 7	S tronic 7	S tronic 7	S tronic 7
Poids - volumes				
Poids en ordre de marche (kg) / Total maxi autorisé en charge (kg)	1 785 / 2 315	1 785 / 2 315	2 040 / 2 520	1 910 / 2 430
Remorque freinée sur rampe 12% / non freinée (kg)	1 500 / 750	1 500 / 750	1 900 / 750	1 700 / 750
Volume du coffre / banquette arrière rabattue (l)	476 / 1 424	476 / 1 424	448 / 1 396	448 / 1 396
Volume du réservoir de carburant (l)	56	56	56	60
Performances				
Vitesse maximale (km/h) sur circuit	214	245	250	240
Accélération de 0 à 100 km/h (s)	9,8	7,8	4,5	7,7
Carburant	Super sans plomb 95	Super sans plomb 95	Super sans plomb 95	Diesel
Consommation en cycle mixte (WLTP) (l/100 km)	6,7 - 7,4	6,7 - 7,4	7,6 - 7,9	4,8 - 5,3
Émissions de CO2 (WLTP) (g/km)	152-170	153-171	172-182	127-143
Type d'homologation	WLTP	WLTP	WLTP	WLTP
Norme antipollution	EU6	EU6	EU6	EU6
Start&Stop / récupération d'énergir	Oui	Oui	Oui	Oui
Technologie hybride	Non	Non	MHEV plus 48V	MHEV plus 48V

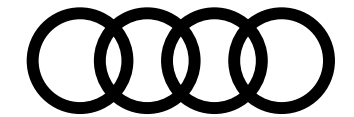

Caractéristiques techniques A5 Avant e-hybrid

	e-hybrid quattro 299 ch	e-hybrid quattro 367 ch
Motorisation combinée		
Puissance combinée du système en ch (kW)	299 (220)	367 (270)
Couple combiné maxi (Nm)	450	500
Carburant	Super sans plomb 95	Super sans plomb 95
Technologie hybride	Hybride rechargeable	Hybride rechargeable
Start&Stop / récupération d'énergie	Oui	Oui
Motorisation thermique		
Puissance maxi en ch (kW) à tr/mn	252 (185) / 5 000 - 6 500	252 (185) / 5 000 - 6 500
Nombre de cylindres / soupapes	4/16	4/16
Cylindrée (cm3)	1984	1984
Couple maxi (Nm) à tr/mn	380 / 1 600 - 4 500	380 / 1 600 - 4 500
Motorisation électrique		
Puissance maxi en ch (kW)	143 (105)	143 (105)
Couple électrique (Nm)	350	350
Transmission		
Transmission	quattro ultra	quattro ultra
Boîte de vitesse	S tronic 7	S tronic 7
Batterie haute tension		
Type de batterie	Lithium-ion	Lithium-ion
Capacité de la batterie brute (kWh) / nette (kWh)	25,9 / 20,7	25,9 / 20,7
Capacité de recharge maximale AC (kW)	11	11
Temps de recharge sur prise domestique 2,3 kW (h)	12h45	12h45
Temps de recharge sur borne 7,4 kW (h)	3h45	3h45
Temps de recharge sur borne 11kW (h)	2h30	2h30

Poids - Volumes

Poids en ordre de marche (kg) / Total maxi autorisé en charge (kg)	2 160 / 2 655	2 185 / 2 665
Remorque freinée sur rampe 12 % / non freinée (kg)	1 700 / 750	1 700 / 750
Volume du coffre / banquette arrière rabattue (l)	361 / 1306	361 / 1 306
Volume du réservoir de carburant (l)	46	46

Performances

Vitesse maximale (km/h) sur circuit	250	250
Accélération de 0 à 100 km/h (s)	5,9	5,1

Consommations - Autonomies WLTP

Consommations combinées en cycle mixte (l/100 km)	2,1 - 2,6	2,2 - 2,7
Émissions combinées de CO2 en cycle mixte (g/km)	47 - 60	51 - 61
Consommation électrique en cycle mixte (kWh/100km)	15,0 - 15,8	15,3 - 15,9
Autonomie électrique en cycle mixte (km)	96 - 107	97 - 102
Autonomie électrique en cycle urbain (km)	110 - 113	110 - 111
Type d'homologation	WLTP	WLTP
Norme antipollution	EU6EB	EU6EB

	e-hybrid quattro 299 ch	e-hybrid quattro 367 ch
Poids - Volumes		
Poids en ordre de marche (kg) / Total maxi autorisé en charge (kg)	2 160 / 2 655	2 185 / 2 665
Remorque freinée sur rampe 12 % / non freinée (kg)	1 700 / 750	1 700 / 750
Volume du coffre / banquette arrière rabattue (l)	361 / 1306	361 / 1 306
Volume du réservoir de carburant (l)	46	46
Performances		
Vitesse maximale (km/h) sur circuit	250	250
Accélération de 0 à 100 km/h (s)	5,9	5,1
Consommations - Autonomies WLTP		
Consommations combinées en cycle mixte (l/100 km)	2,1 - 2,6	2,2 - 2,7
Émissions combinées de CO2 en cycle mixte (g/km)	47 - 60	51 - 61
Consommation électrique en cycle mixte (kWh/100km)	15,0 - 15,8	15,3 - 15,9
Autonomie électrique en cycle mixte (km)	96 - 107	97 - 102
Autonomie électrique en cycle urbain (km)	110 - 113	110 - 111
Type d'homologation	WLTP	WLTP
Norme antipollution	EU6EB	EU6EB

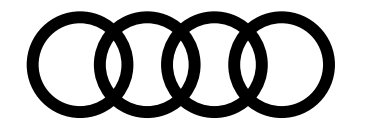

Caractéristiques techniques A5

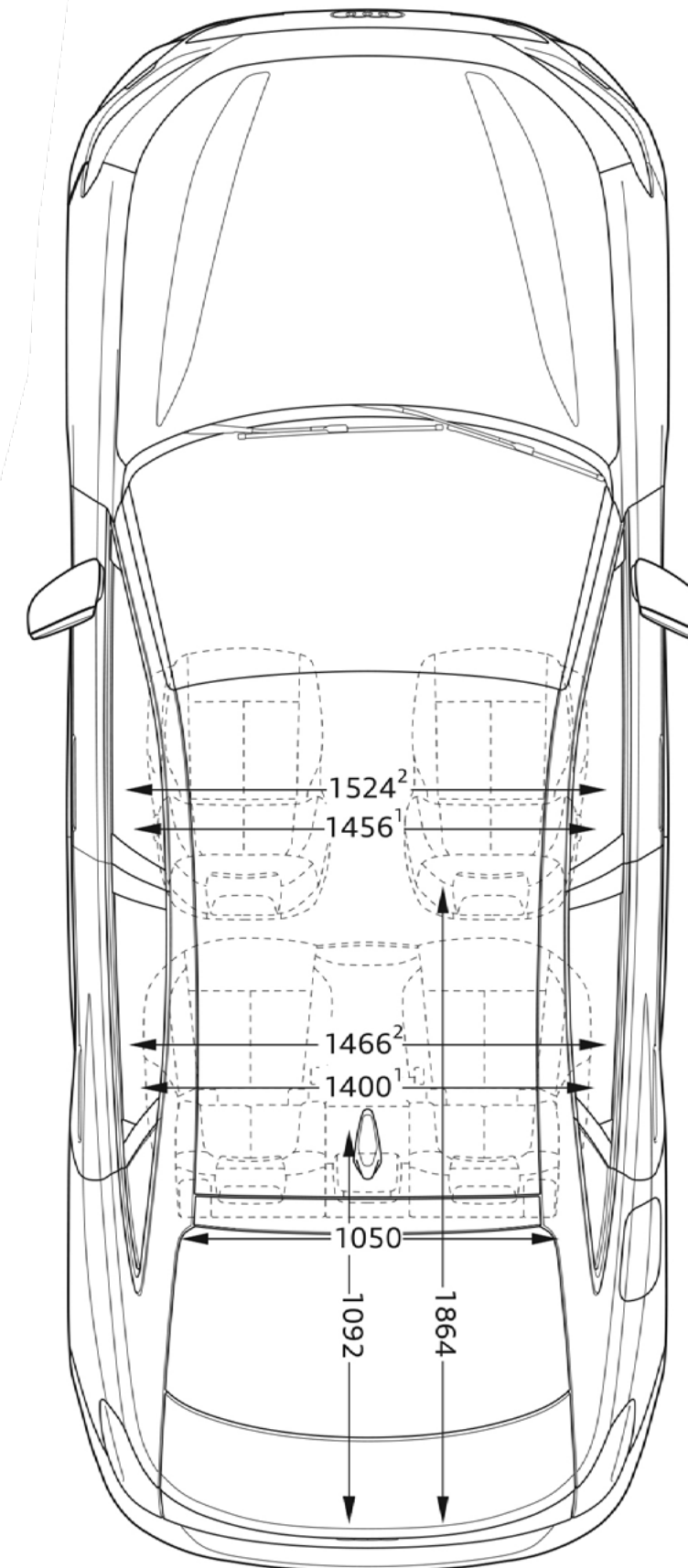
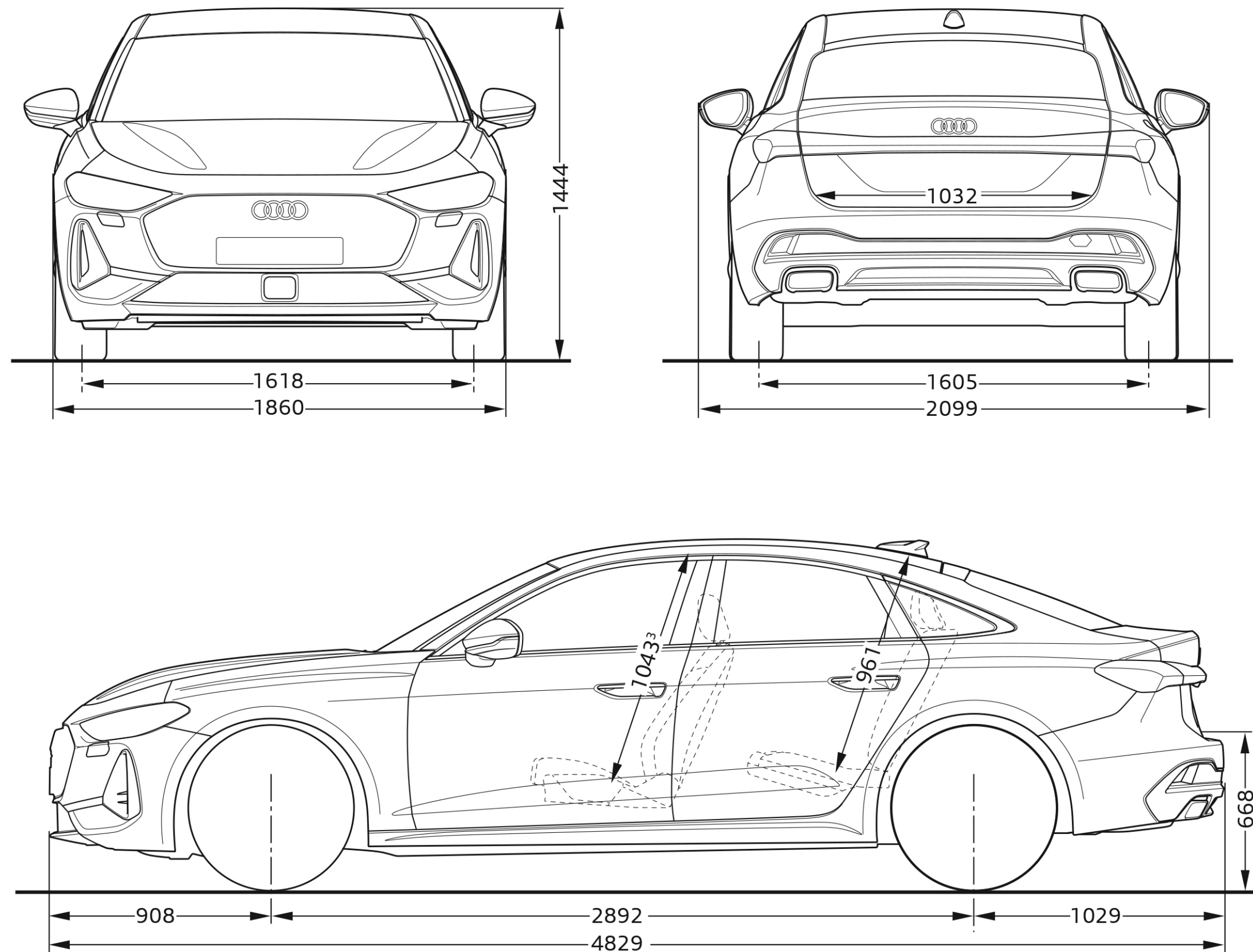

Toutes les cotes sont indiquées en millimètres, véhicule à vide. ¹ Largeur aux épaules. ² Largeur aux coudes. ³ Hauteur maximum. * Espace maximum au-dessus de la tête.

Les valeurs indiquées sont des valeurs nominales basées sur des données. Elles font référence aux ensembles de données actuels à la date de la détermination et à un ensemble défini d'équipements.

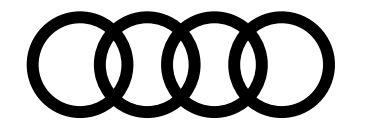

Caractéristiques techniques S5

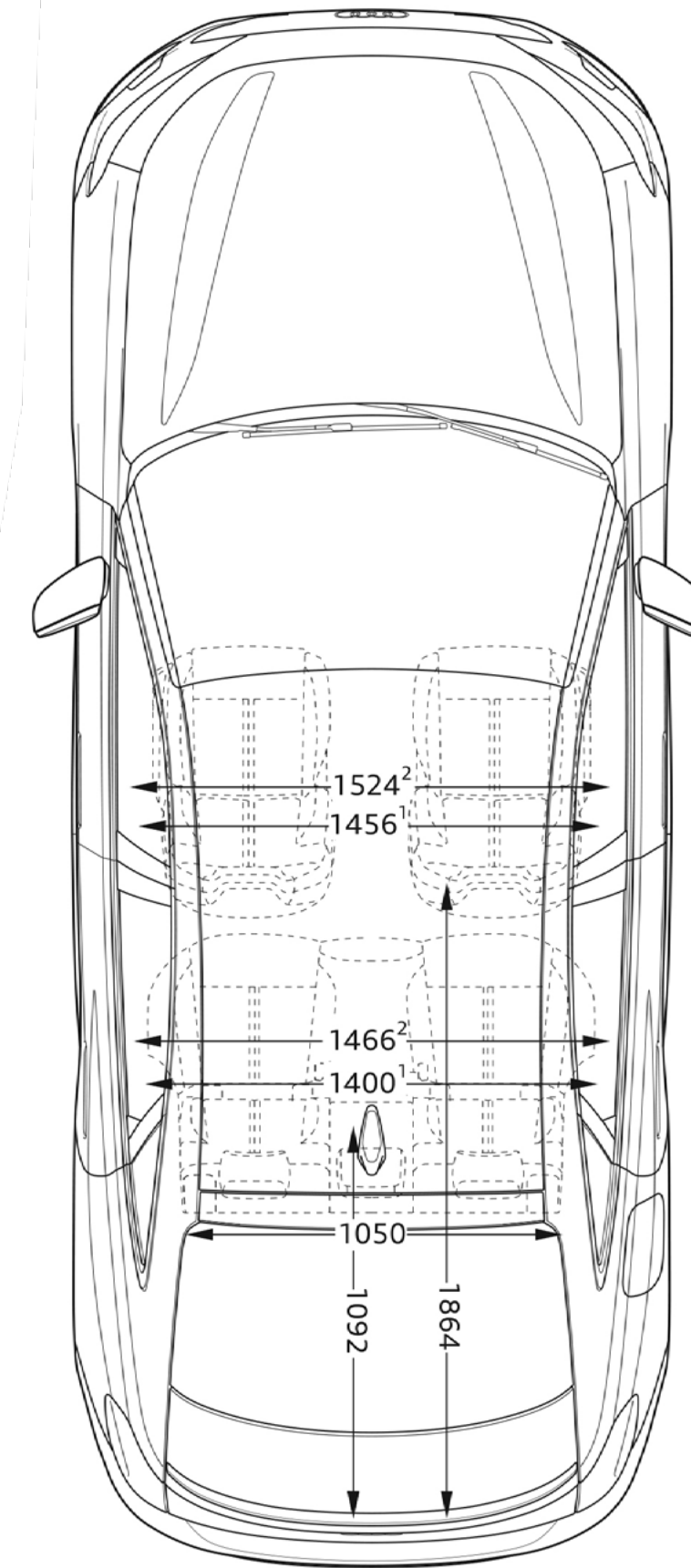
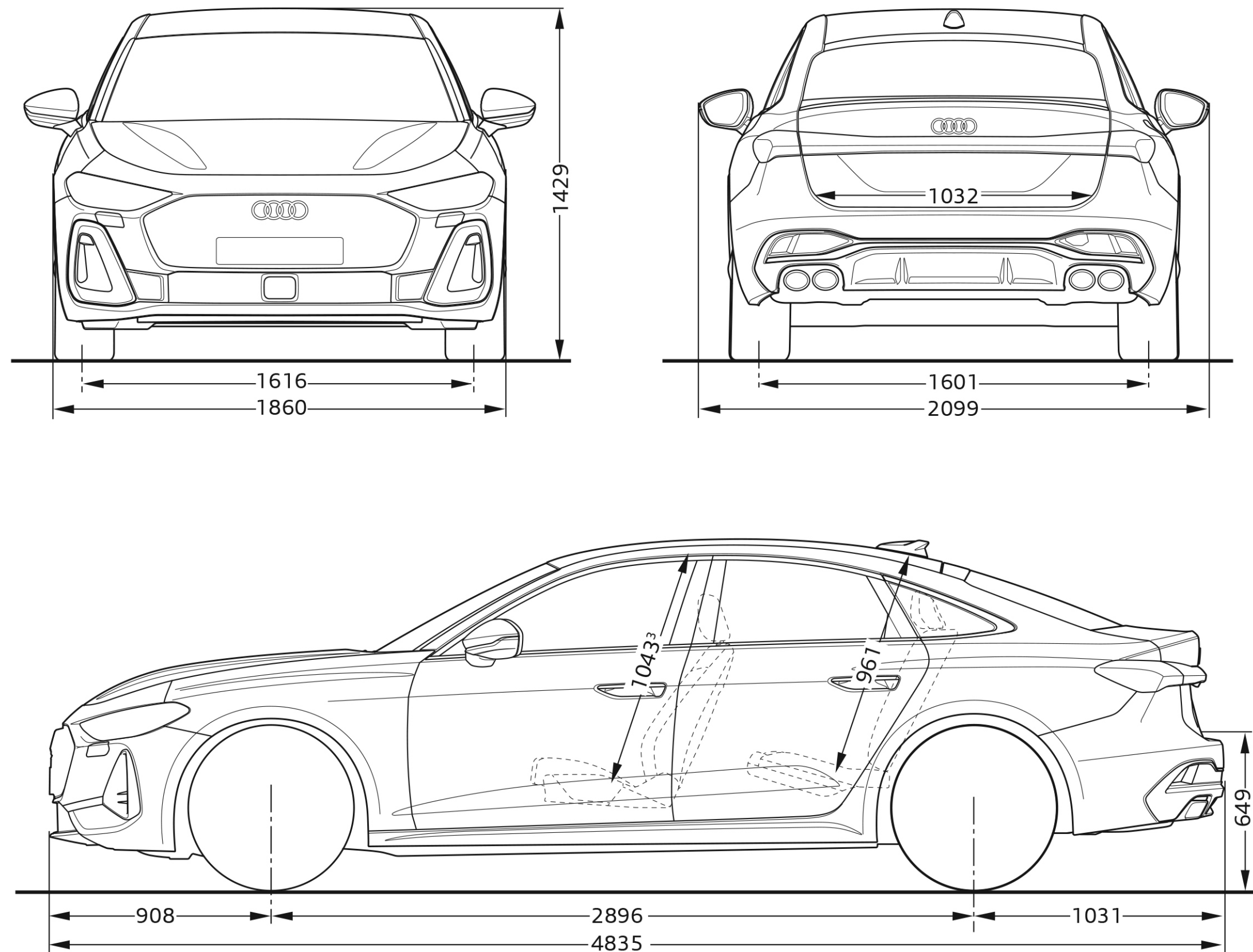

Toutes les cotes sont indiquées en millimètres, véhicule à vide. ¹ Largeur aux épaules. ² Largeur aux coudes. ³ Hauteur maximum. * Espace maximum au-dessus de la tête.

Les valeurs indiquées sont des valeurs nominales basées sur des données. Elles font référence aux ensembles de données actuels à la date de la détermination et à un ensemble défini d'équipements.

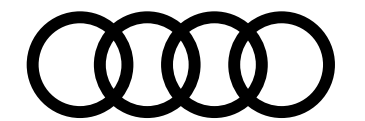

Caractéristiques techniques A5 Avant

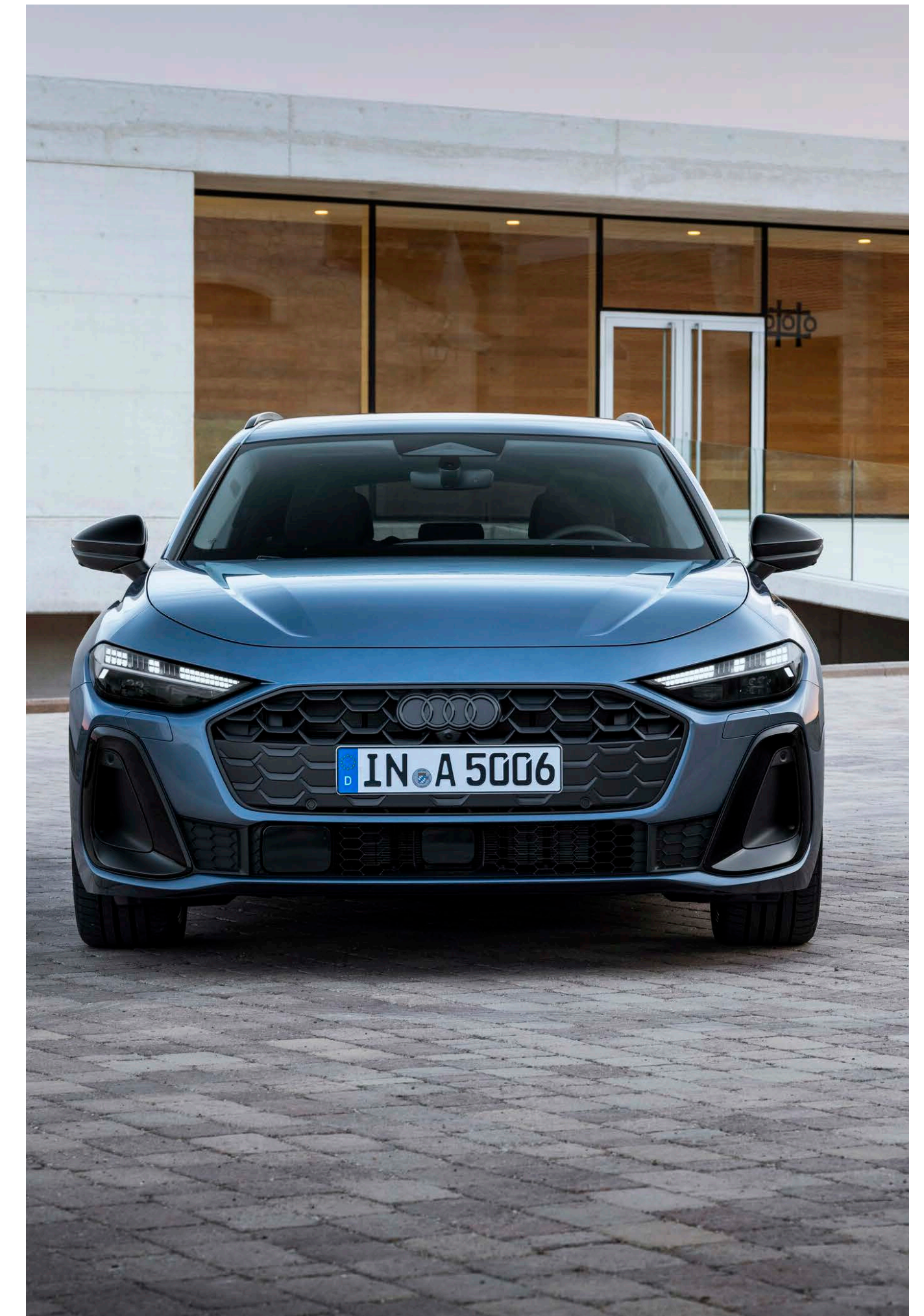
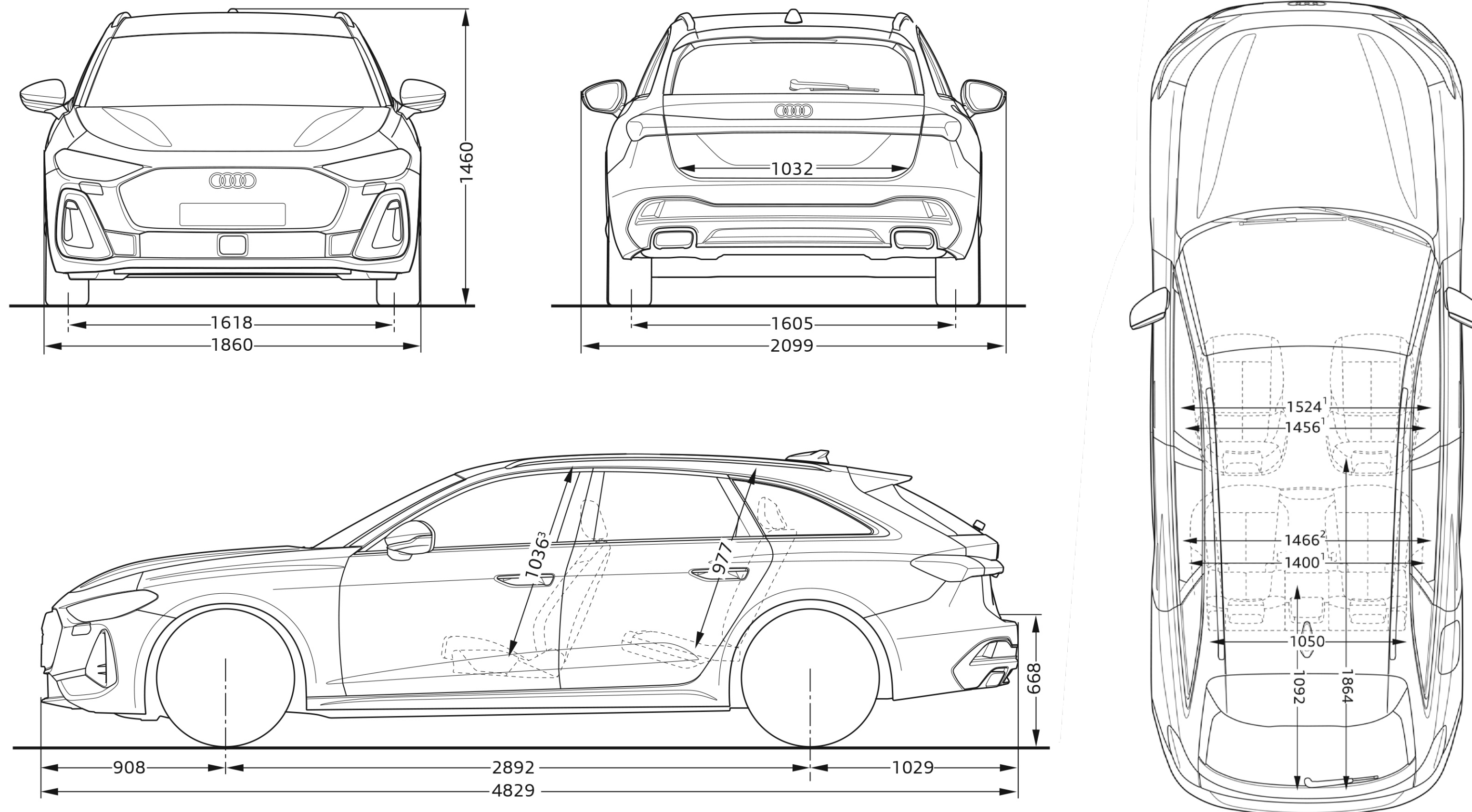

Toutes les cotes sont indiquées en millimètres, véhicule à vide. ¹ Largeur aux épaules. ² Largeur aux coudes. ³ Hauteur maximum. * Espace maximum au-dessus de la tête.

Les valeurs indiquées sont des valeurs nominales basées sur des données. Elles font référence aux ensembles de données actuels à la date de la détermination et à un ensemble défini d'équipements.

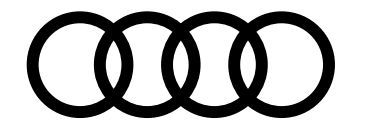

Caractéristiques techniques S5 Avant

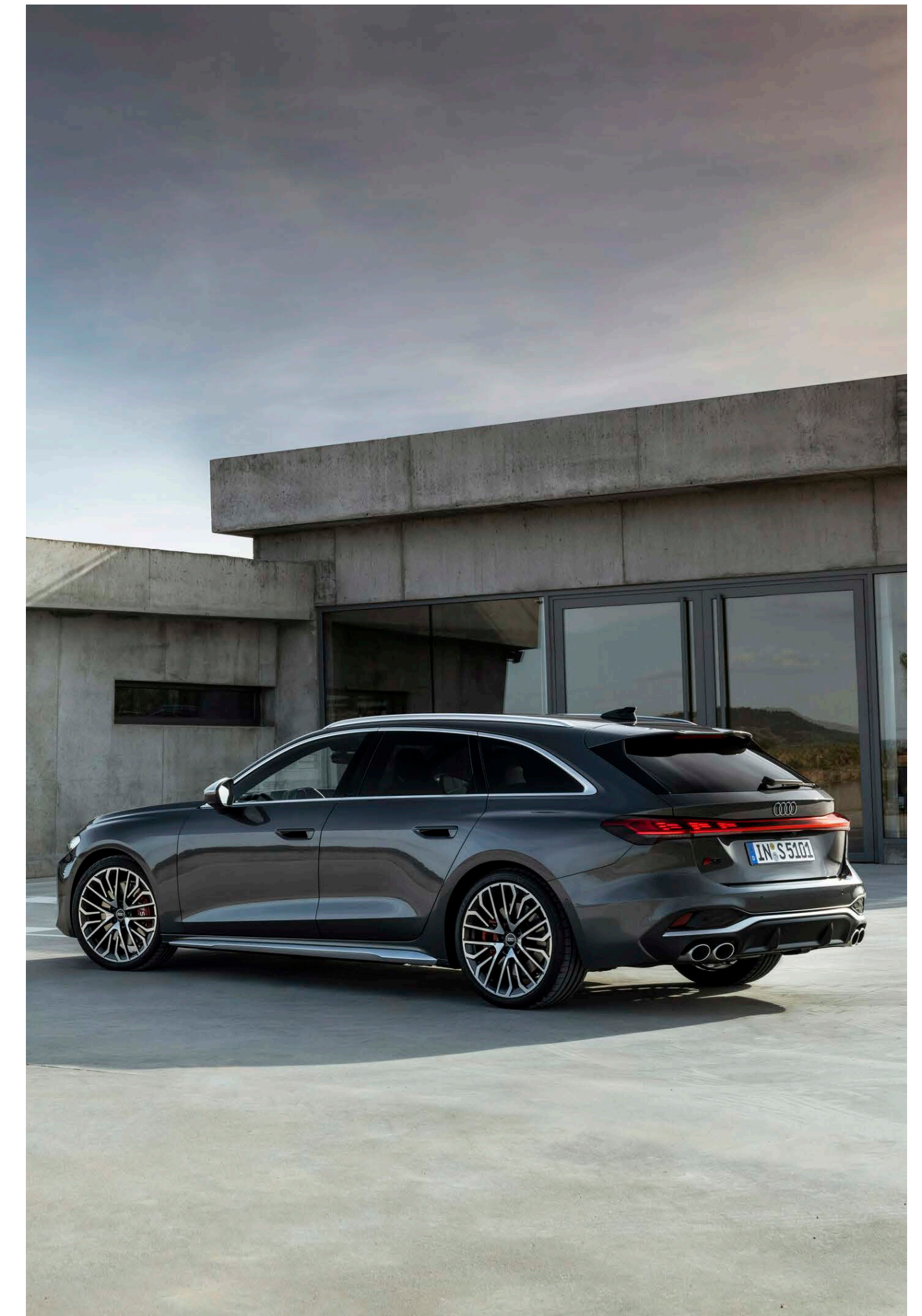
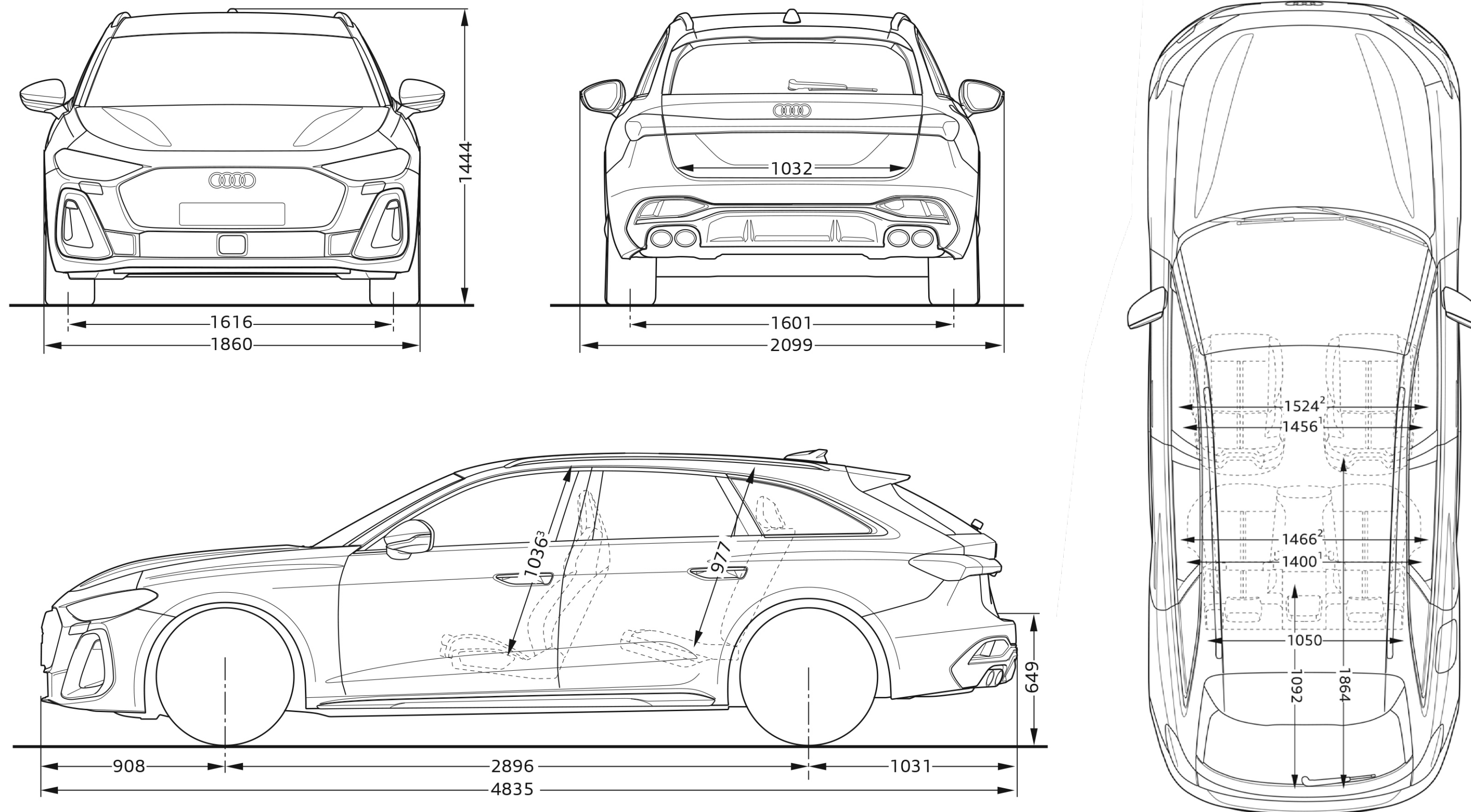

Toutes les cotes sont indiquées en millimètres, véhicule à vide. ¹ Largeur aux épaules. ² Largeur aux coudes. ³ Hauteur maximum. * Espace maximum au-dessus de la tête.

Les valeurs indiquées sont des valeurs nominales basées sur des données. Elles font référence aux ensembles de données actuels à la date de la détermination et à un ensemble défini d'équipements.

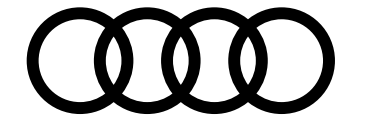

Label pneumatique

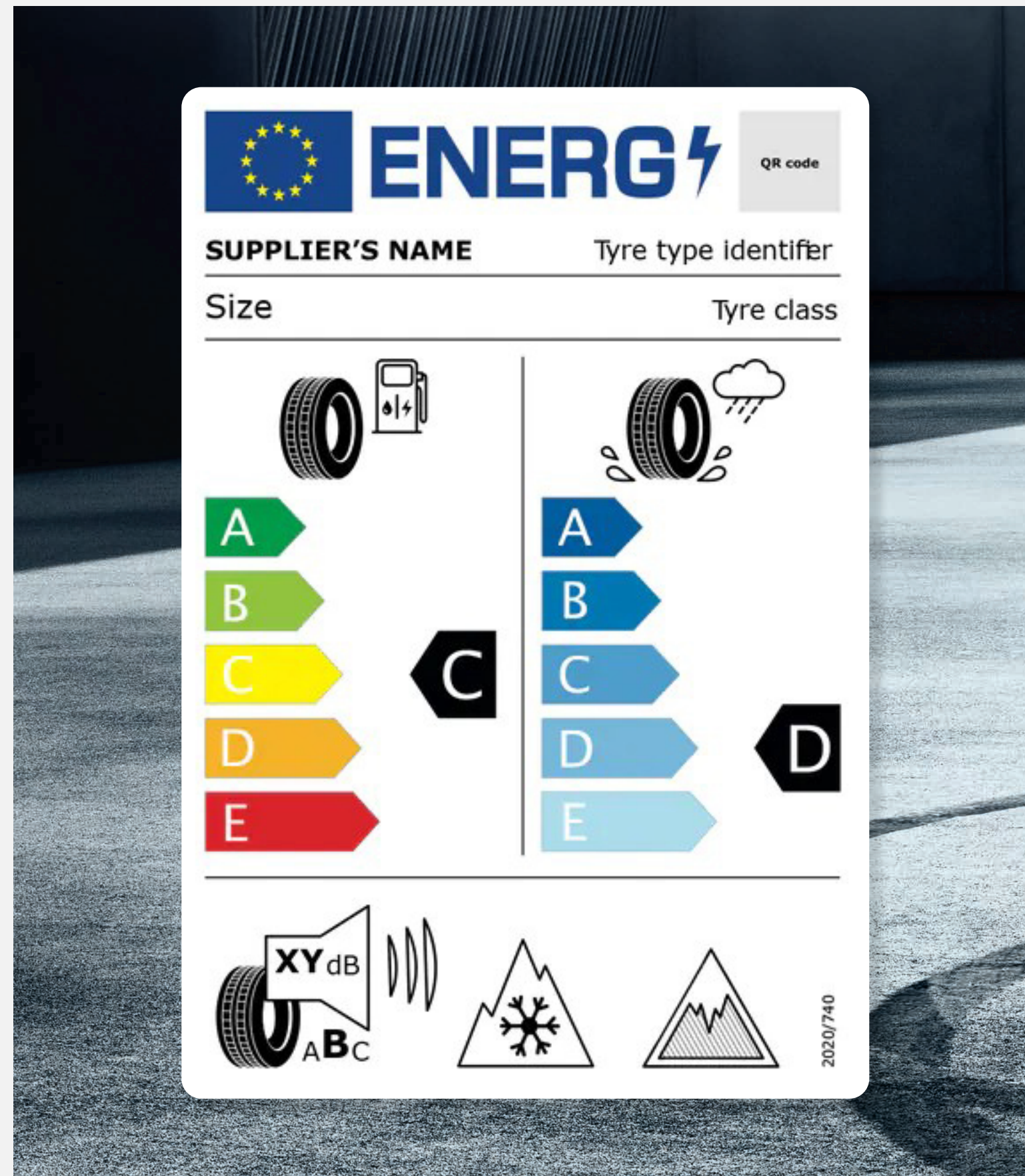

Téléchargement

Toutes les étiquettes des labels pneumatiques sont téléchargeables directement sur le configurateur Audi, disponible à cette adresse :

[Accueil](#) | [Audi.fr](#) | [Audi France](#) >

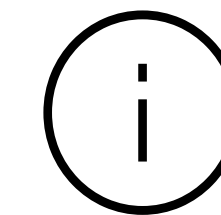

Informations

Pour plus d'informations sur l'étiquetage européen des pneumatiques et comprendre les objectifs de ce nouvel étiquetage, rendez-vous ici :

[Étiquettes énergétiques pneumatiques](#) >



Détails

Les pneumatiques ne sont pas fabriqués par Audi.
La documentation relative aux pneumatiques a été élaborée par le fournisseur de pneumatiques en application du règlement (UE) 2020/740

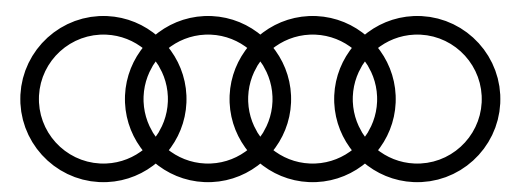

PENSEZ À COVOITURER. #SeDéplacerMoinsPolluer

AUDI FRANCE
BP 62 - 02601 Villers-Cotterêts Cedex

Le modèle, les versions et les équipements présentés dans ce catalogue ainsi que certains services ne sont pas disponibles dans tous les pays. Les automobiles qui figurent sur les photos comportent des équipements en option avec le supplément de prix. Les informations concernant : possibilités de livraison, aspect, performances, dimensions, poids, consommation et frais d'entretien des véhicules correspondent aux données en notre possession à la date de mise en ligne. Les informations contenues dans le présent document sont modifiables à tout moment et sans préavis. Pour plus d'information veuillez vous rapprocher de votre Distributeur Audi.

Les matériaux et composants de ce véhicule ont été conçus pour minimiser leur impact sur l'environnement, dans le respect de la réglementation relative aux véhicules hors d'usage. Ont ainsi été privilégiés des composants et matériaux recyclés et/ou ré-employables et/ou valorisables, visant à faciliter le démontage et la dépollution des véhicules hors d'usage ainsi qu'à préserver l'environnement. Tout véhicule en fin de vie peut être cédé Gratuitement par son dernier propriétaire aux démolisseurs et broyeurs agréés par les services compétents. Pour plus de renseignements sur la cession des véhicules hors d'usage et/ou les dispositifs mis en place pour prévenir les atteintes environnementales, n'hésitez pas à contacter votre distributeur Audi, ou Audi France, 11, avenue de Boursonne - BP 62 - 02601 Villers-Cotterêts Cedex.

Volkswagen Group France, SAS au capital de 198 502 510 €, 11 avenue de Boursonne - 02600 Villers-Cotterêts, RCS Soissons 832 277 370.

www.Audi.fr

