

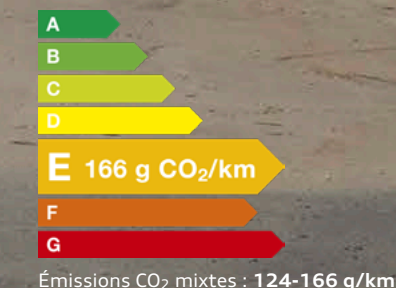

# A4



A4 Berline



A4 Avant



S4 Berline



S4 Avant



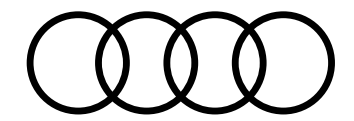

# myAudi

## L'accès numérique à votre Audi. Partout. À tout moment.

### Détails de l'équipement

Votre Audi est unique, comme vous. Pour vous permettre de garder une bonne vue d'ensemble, toutes les données de votre véhicule sont consultables en ligne à tout moment dans les détails d'équipement myAudi.

### Mises à jour de cartes

Toutes les nouvelles routes, tous les blocages : vos données de navigation sont toujours à jour avec myAudi. Régulièrement, des mises à jour de cartes à transférer aisément sur votre Audi sont mises à votre disposition.

### Recherche de concessionnaire

Avec myAudi, vous trouverez aisément et rapidement le Partenaire Audi approprié et accéderez directement à ses principales coordonnées. Vous pourrez également l'enregistrer en tant que Partenaire Audi personnel.

### État du véhicule

Pour recevoir des informations sur votre Audi, vous n'avez pas besoin d'être dedans. myAudi vous fournit à tout moment les informations essentielles telles que les niveaux de carburant et d'huile, les kilomètres parcourus, le statut des portières, les éventuels avertissements et les rendez-vous atelier.

### Galerie de véhicules

Jeter un coup d'œil sur votre Audi – c'est possible à tout moment. Les modèles à partir de 2010 peuvent être visualisés de l'extérieur et de l'intérieur sous différentes perspectives en vues réalistes haute résolution dans la galerie.

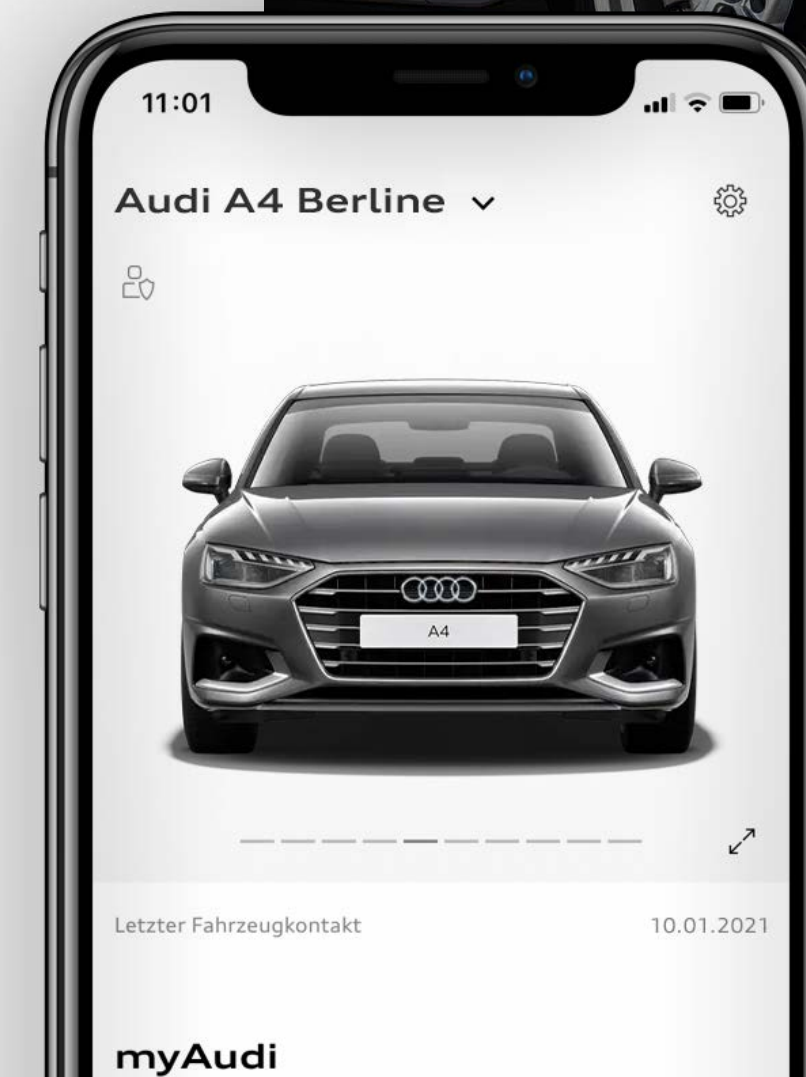

### Toujours connecté

Avec Audi connect et l'application myAudi, retrouvez les Informations en temps réel pour votre véhicule. Consultables de partout.



(i) La disponibilité des services peut varier selon le pays, le modèle et l'équipement de votre Audi. L'utilisation de certains services dépend d'Audi connect.

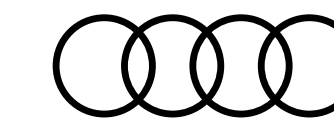

## A4

### Notre best-seller revisité

Avec son nouveau design et sa carrosserie presque entièrement remodelée, l'Audi A4 affirme plus que jamais son caractère athlétique. Dynamique, elle n'en oublie pas pour autant de rester raffinée et élégante. A bord, vous profitez non seulement du confort mais aussi d'une expérience digitale innovante grâce à une interface entièrement tactile et des aides à la conduite dernier cri.



[Découvrir la gamme](#)

## S4

### Plus dynamique que jamais

Plus musclée, plus affûtée et plus technologique, la dernière génération de l'Audi S4 TDI gagne en caractère et en sportivité. Dessous, un moteur V6 TDI de 341 ch qui gagne en couple, et en efficacité grâce à un système d'hybridation légère.



[Découvrir la gamme](#)

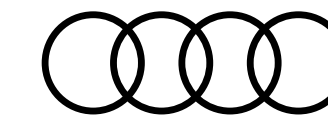

# Structure de gamme

et finitions

**S4**



En savoir plus >

**Avus** [WCF]



En savoir plus >

**Competition** [WFE]



En savoir plus >

**Business Executive** [WEH]



En savoir plus >

**Design** [WAF]



En savoir plus >

**S line** [WCE]



En savoir plus >

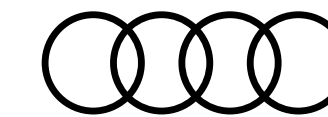

## Tarifs conseillés A4 Berline

				Business Executive [WEH]		Design [WAF]		S line [WCE]		Avus [WCF]		Competition [WFE]		S4		
	Puissance (CH)	Transmission	Emissions CO <sub>2</sub> WLTP (g/km)	Puissance Administrative	Code Modèle	Tarif TTC	Code Modèle	Tarif TTC	Code Modèle	Tarif TTC	Code Modèle	Tarif TTC	Code Modèle	Tarif TTC	Code Modèle	Tarif TTC
<b>Essence</b>																
<b>35 TFSI Mild Hybrid*</b>	150 ch	S tronic 7	140-161	8	8WCB7G	43 280 €	8WCB7G	41 280 €	8WCC7G	46 505 €	8WCB7G	47 905 €	8WCC7G	50 505 €	—	—
<b>40 TFSI Mild Hybrid*</b>	204 ch	S tronic 7	142-161	11	8WCBZG	47 130 €	8WCBZG	45 130 €	—	—	8WCBZG	51 755 €	8WCCZG	54 355 €	—	—
<b>40 TFSI Mild Hybrid*</b>	204 ch	quattro S tronic 7	147-166	11	—	—	—	—	—	—	—	—	8WCCZY	56 855 €	—	—

\*Moteur à technologie d'hybridation légère (MHEV).

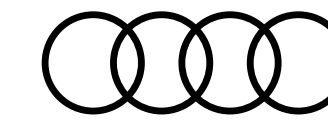

## Tarifs conseillés A4 Berline

					Business Executive [WEH]		Design [WAF]		S line [WCE]		Avus [WCF]		Competition [WFE]		S4	
	Puissance (CH)	Transmission	Emissions CO <sub>2</sub> WLTP (g/km)	Puissance Administrative	Code Modèle	Tarif TTC	Code Modèle	Tarif TTC	Code Modèle	Tarif TTC	Code Modèle	Tarif TTC	Code Modèle	Tarif TTC	Code Modèle	Tarif TTC
<b>Diesel</b>																
<b>30 TDI Mild Hybrid*</b>	136 ch	S tronic 7	124-142	7	8WCBYG	46 440 €	—	—	8WCCYG	49 665 €	—	—	—	—	—	—
<b>35 TDI Mild Hybrid*</b>	163 ch	S tronic 7	124-143	9	8WCBJG	48 120 €	8WCBJG	46 120 €	8WCCJG	51 345 €	8WCBJG	52 745 €	8WCCJG	55 345 €	—	—
<b>40 TDI Mild Hybrid*</b>	204 ch	S tronic 7	133-153	11	—	—	—	—	8WCCUG	53 865 €	8WCBUG	55 265 €	8WCCUG	57 865 €	—	—
<b>40 TDI Mild Hybrid*</b>	204 ch	quattro S tronic 7	138-157	11	—	—	—	—	8WCCUY	56 365 €	8WCBUY	57 765 €	8WCCUY	60 365 €	—	—
<b>TDI quattro Mild Hybrid*</b>	341 ch	Tiptronic 8	183-190	22	—	—	—	—	—	—	—	—	—	—	8WCS5A	78 470 €**

\*Moteur à technologie d'hybridation légère (MHEV).

\*\*Motorisation provisoirement fermée à la commande.

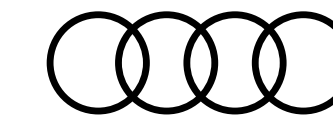

## Tarifs conseillés A4 Avant

					Business Executive [WEH]		Design [WAF]		S line [WCE]		Avus [WCF]		Competition [WFE]		S4	
	Puissance (CH)	Transmission	Emissions CO <sub>2</sub> WLTP (g/km)	Puissance Administrative	Code Modèle	Tarif TTC	Code Modèle	Tarif TTC	Code Modèle	Tarif TTC	Code Modèle	Tarif TTC	Code Modèle	Tarif TTC	Code Modèle	Tarif TTC
<b>Essence</b>																
<b>35 TFSI Mild Hybrid*</b>	150 ch	S tronic 7	144-167	8	8WDB7G	44 980 €	8WDB7G	42 980 €	8WDC7G	48 205 €	8WDB7G	49 605 €	8WDC7G	52 205 €	—	—
<b>40 TFSI Mild Hybrid*</b>	204 ch	S tronic 7	144-168	11	8WDBZG	48 830 €	8WDBZG	46 830 €	—	—	8WDBZG	53 455 €	8WDCZG	56 055 €	—	—
<b>40 TFSI Mild Hybrid*</b>	204 ch	quattro S tronic 7	146-173	11	—	—	—	—	—	—	—	—	8WDCZY	58 555 €	—	—

\*Moteur à technologie d'hybridation légère (MHEV).

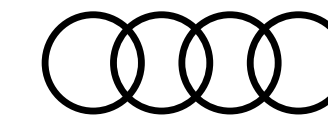

## Tarifs conseillés A4 Avant

					Business Executive [WEH]		Design [WAF]		S line [WCE]		Avus [WCF]		Competition [WFE]		S4	
	Puissance (CH)	Transmission	Emissions CO <sub>2</sub> WLTP (g/km)	Puissance Administrative	Code Modèle	Tarif TTC	Code Modèle	Tarif TTC	Code Modèle	Tarif TTC	Code Modèle	Tarif TTC	Code Modèle	Tarif TTC	Code Modèle	Tarif TTC
<b>Diesel</b>																
<b>30 TDI Mild Hybrid*</b>	136 ch	S tronic 7	127-149	7	8WDBYG	48 140 €	—	—	8WDCYG	51 365 €	—	—	—	—	—	—
<b>35 TDI Mild Hybrid*</b>	163 ch	S tronic 7	128-150	9	8WDBJG	49 820 €	8WDBJG	47 820 €	8WDCJG	53 045 €	8WDBJG	54 445 €	8WDCJG	57 045 €	—	—
<b>40 TDI Mild Hybrid*</b>	204 ch	S tronic 7	138-160	11	—	—	—	—	8WDCUG	55 565 €	8WDBUG	56 965 €	8WDCUG	59 565 €	—	—
<b>40 TDI Mild Hybrid*</b>	204 ch	quattro S tronic 7	142-164	11	—	—	—	—	8WDCUY	58 065 €	8WDBUY	59 465 €	8WDCUY	62 065 €	—	—
<b>TDI quattro Mild Hybrid*</b>	341 ch	Tiptronic 8	189-197	22	—	—	—	—	—	—	—	—	—	—	8WDS5A	80 170 €**

\*Moteur à technologie d'hybridation légère (MHEV).

\*\*Motorisation provisoirement fermée à la commande.

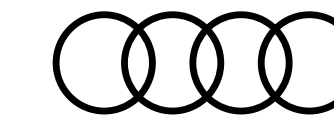

# Extension de garantie A4

	1 an supplémentaire (2 + 1)				2 ans supplémentaires (2 + 2)		3 ans supplémentaires (2 + 3)	
Km	60 000	90 000	120 000	150 000	80 000	120 000	100 000	150 000
Code Option	EA2	EA3	EB4	EB3	EA5	EA6	EA8	EA9
A4	515 €	626 €	844 €	1 160 €	696 €	970 €	1 257 €	1 887 €

## Plus serein, plus longtemps

Audi garantit ses voitures 2 ans sans limitation kilométrique. Pour plus de sérénité, il est possible de souscrire un contrat de garantie complémentaire portant la durée de la garantie à 3, 4 ou 5 ans. Cette extension de garantie est strictement le prolongement de la garantie constructeur. La peinture et l'anticorrosion sont respectivement garanties 3 ans et 12 ans.

La périodicité des vidanges est variable. Une alerte sera affichée par l'indicateur de maintenance. L'intervalle entre chaque vidange ne doit pas être supérieur à 30 000 km. Les révisions doivent être effectuées au maximum tous les 2 ans, selon le style de conduite et les conditions d'entretien.

### Offres disponibles :

- Extension de garantie 1 an / 60 000 km, 90 000 km, 120 000 km ou 150 000 km
- Extension de garantie 2 ans / 80 000 km ou 120 000 km
- Extension de garantie 3 ans / 100 000 km ou 150 000 km

Le contrat prend fin lorsque la première des 2 échéances (durée ou kilométrage) est atteinte.

**En cas de défaillance mécanique, électrique, le contrat de garantie permet de bénéficier notamment des réparations et/ou remplacement des pièces suivantes :**

- Moteur
- Boîte de transfert
- Transmission
- Direction, circuit électrique
- Carters
- Boîte de vitesses
- Embrayage (hors disque)
- Système de refroidissement
- Suspensions (hors amortisseurs)

Ces interventions doivent être effectuées chez un Partenaire Audi Service. **Le bénéfice de cette extension de garantie n'est pas subordonné à la réalisation des prestations de réparation et d'entretien non couvertes par cette extension de garantie, par un réparateur du réseau agréé AUDI.**

Lors de la revente, le contrat est cessible avec le véhicule, ce qui en augmente la valeur. En cas de revente du véhicule avant le terme du contrat, le nouveau propriétaire bénéficiera des prestations souscrites.

**Conditions Générales de Vente disponibles dans le réseau Audi Service ou sur [www.audi.fr](http://www.audi.fr)**



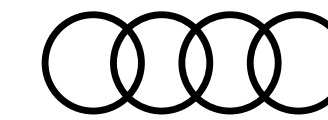

# Principaux équipements de série

Disponibles sur toutes les finitions de la gamme

Moteur Design Confort Connectivité Visibilité Sécurité Équipements

## Motorisation, transmission et châssis

### Audi drive select [2H1/2H9]

#### Châssis de série [1BA]

Pour une bonne dynamique de conduite couplée à un confort de conduite souverain : essieu avant allégé à cinq bras, barre de stabilisation ; support d'essieu avant solidaire de la carrosserie essieu arrière allégé à cinq bras avec suspension indépendante des roues ; barre stabilisatrice ; support d'essieu à réglage élastique à l'arrière

#### Direction assistée électromécanique [QZ7]

#### Dispositif anti-erreur de carburant (pour motorisation Diesel) [2G5]

#### quattro® (uniquement sur versions quattro) [GH1]

Transmission intégrale permanente avec répartition asymétrique et dynamique de couple par le biais d'un différentiel central autobloquant et d'une commande de couple à sélection de roue.

Le système intégré dans le contrôle électronique de stabilisation (ESC) répartit les couples d'entraînement sur toutes les roues motrices selon la situation de conduite par des interventions de freinage ciblées. Lors des virages, il rectifie activement le cours du véhicule. Cela se traduit par une traction et une dynamique de virage améliorées ainsi qu'un comportement routier plus précis et plus neutre (moins de sous-virage). Par ailleurs, l'agilité de la direction est améliorée

#### Récupération

Permet de réaliser des économies de carburant en récupérant l'énergie de décélération et de freinage ; convertit l'énergie cinétique en énergie électrique utilisable en augmentant la tension du générateur durant les phases de décélération ou de freinage et soulage l'alternateur lorsque la voiture accélère de nouveau

### Réservoir AdBlue de 12 l (uniquement pour motorisation Diesel) [FK1]

#### S tronic® (uniquement sur versions S tronic)

Boîte séquentielle 7 vitesses à double embrayage avec commande électrohydraulique, permet des passages de vitesses plus courts et des changements de rapports sans interruption perceptible de motricité.

En mode automatique, il est possible de choisir entre les deux programmes D (Drive) et S (Sport). La boîte S tronic peut être commandée manuellement par le sélecteur de vitesses ou les palettes de changement de vitesses sous le volant (lorsque le véhicule en est équipé)

#### Système Start/Stop [7L8]

Contribue à réduire la consommation de carburant ainsi que les émissions de CO<sub>2</sub> en coupant automatiquement le moteur lors des phases d'arrêt, par ex. aux feux rouges. Le redémarrage est engagé dès l'actionnement de la pédale d'embrayage ou dès le relâchement du frein. Peut être désactivé à tout moment via une touche

#### Tiptronic (uniquement sur versions tiptronic)

Boîte automatique 8 rapports à convertisseur avec programme de commande dynamique (DSP) ; commande manuelle au choix au moyen des palettes du volant multifonction

#### Pneus à roulage optimisé (faible résistance au roulement) [Q14]

205/60 R 16 - Vmax : 210 km/h



Audi drive select [2H1]



Découvrez toutes les vidéos dédiées sur notre chaîne YouTube



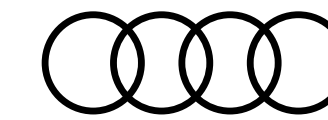

# Principaux équipements de série

Disponibles sur toutes les finitions de la gamme

Moteur Design Confort Connectivité Visibilité Sécurité Équipements

## Design extérieur

Identification du modèle selon le nouveau marquage de puissance [2Z8]

Jantes en aluminium coulé style 5 branches [CX1]

7,0 J x 16" avec pneus 205/60 R 16

Rampes de pavillon noires pour le transport [3S2]

De forme stable et aérodynamique (uniquement sur Avant)

Diffuseur avec finition symétrique des sorties d'échappement [OP0]

De style en chrome à gauche et à droite



Jantes 16" style 5 branches [CX1]



Applications décoratives Argent flex [5MA]

## Design intérieur

Applications décoratives argent flex métallique [5MA]

Ciel de pavillon en tissu selon la couleur intérieure choisie [6N]]

Moules de seuil avec insert en aluminium [7M1]

Dans les ouvertures des portières avant

Sellerie tissu Index [N2M]



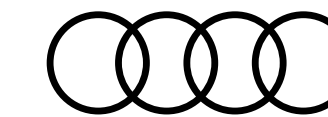

# Principaux équipements de série

Disponibles sur toutes les finitions de la gamme

Moteur Design Confort Connectivité Visibilité Sécurité Équipements

## Confort et vie à bord

### Accoudoir central avant [6E1]

### Câbles de recharge pour téléphone portable

Compatibles Apple et Android (Réf.: 8S0-051-435-F)

### Capot de coffre à ouverture automatique [4E2]

En déverrouillant le coffre avec la télécommande, la touche sur la portière ou en actionnant la touche douce de déverrouillage au niveau du coffre, le capot de coffre bascule automatiquement (pour Berline)

### Climatisation automatique [9AK]

### Coffre à ouverture et fermeture électriques [4E7]

Ouverture par touche sur la clé du véhicule, touche dans la portière du conducteur ou touche douce sur la poignée du coffre ; fermeture par touche sur la face interne du capot du coffre, touche dans la portière du conducteur ou la clé confort en option (appui prolongé) ; avec assistance de fermeture et angle d'ouverture programmable (uniquement sur Avant)

### Dossier de banquette arrière rabattable [3NT]

en trois parties 40 : 20 : 40 ou complètement, incluant 4 œilletons de fixation dans le coffre, pour maintenir les bagages et objets dans le coffre, points de fixation pour le filet de coffre

### Frein de stationnement électromécanique [UH1]

Comprend fonction de frein de stationnement à l'arrêt, assistance au démarrage par désactivation automatique et fonction frein de secours sur les 4 roues durant la marche

### Filet de séparation vertical amovible (uniquement sur Avant)

### Keyless go [2F0]

Démarrage et arrêt du moteur par touche moteur Start/Stop sur la console centrale

### Pare-soleil côtés conducteur et passager avant [5XK]

### Plancher de chargement réversible (uniquement sur Avant) [3GD]

### Prise 12 V dans le coffre (uniquement sur Avant) [VH0]

### Protection antidémarrage électronique [7AA]

intégrée à la gestion du moteur, activation automatique par la clé du véhicule

### Sièges avant réglables manuellement [3L3]

en hauteur et en profondeur ; réglage manuel des appuie-tête en hauteur

### Tapis complémentaires à l'avant et à l'arrière [0TD]

### Vide-poches dans les contre-portes à l'avant et à l'arrière [QE0]

### Vitres athermiques [4KC]

### Volant en cuir style 3 branches avec multifonction [1XC]

avec 6 touches multifonction pour permettre une commande confortable des nombreux contenus Infotainment de série et en option. Volant réglable manuellement en hauteur et en profondeur

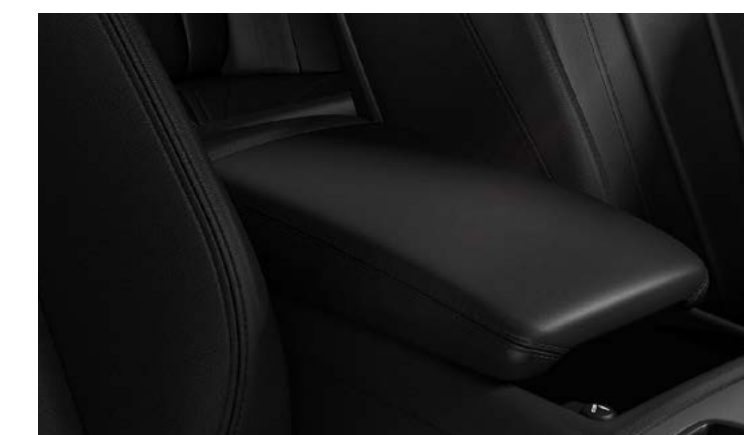

Accoudoir central avant [6E1]



Climatisation automatique [9AK]



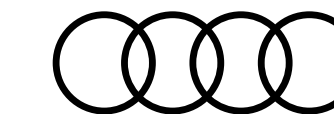

# Principaux équipements de série

Disponibles sur toutes les finitions de la gamme

Moteur Design Confort Connectivité Visibilité Sécurité Équipements

## Audio, Navigation, Connectivité et Infodivertissement

### Appel d'urgence et service Audi connect avec commande du véhicule [IW3]

Par exemple, dans le cas d'un accident grave, un appel d'urgence est automatiquement généré au centre d'appels d'urgence Audi. Grâce à la transmission automatique des informations relatives au véhicule, les secours peuvent être rapidement organisés. Un service d'aide est également disponible en cas de panne ou d'accident léger grâce aux services Assistance en ligne et Service dommages Audi.

Les services de commande du véhicule permettent en outre de connecter le véhicule à votre smartphone

Des fonctions du véhicule peuvent ainsi être contrôlées à distance via le smartphone grâce à l'application myAudi

Le Pack inclut la prise en charge des catégories suivantes de services Audi connect :

- Appel d'urgence
- Assistance en ligne
- Service dommages Audi
- Prise de rendez-vous Audi en ligne
- Rapport d'état du véhicule
- Verrouillage/déverrouillage à distance
- Position de stationnement
- Commande à distance du chauffage stationnaire (si option sélectionnée)
- Message de l'alarme antivol

### Huit haut-parleurs (passifs) [8RM]

### Interface Bluetooth® [9ZX]

### MMI radio plus

- écran couleur 10,1 pouces (1 540 × 720) incluant commande MMI touch
- Diversité de phases AM/FM
- Volume sonore asservi à la vitesse
- Système de dialogue vocal avec langage naturel pour commander les fonctions d'infotainment et fonctions du véhicule

### Système d'information du conducteur [9S5]

Affichage d'un grand nombre d'informations utiles sur un écran TFT monochrome de 5". Inclut la recommandation de repos (le système est actif entre env. 65 km/h et 200 km/h et peut être désactivé) et le programme d'efficacité intégré vous assiste avec différents aperçus des données de consommation

### Préparation pour l'activation de la fonction de navigation [7UZ]

### Réception radio numérique (DAB) [QV3]

Ajoute à l'offre de radios analogiques la réception de stations numériques selon le standard DAB, incluant DAB+ et DMB Audio



Système d'information du conducteur [9S5]



Réception radio numérique (DAB) [QV3]



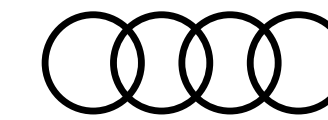

# Principaux équipements de série

Disponibles sur toutes les finitions de la gamme



Moteur Design Confort Connectivité Visibilité Sécurité Équipements

## Éclairage et visibilité

### Détecteur de pluie et de luminosité

### Éclairage intérieur [QQ0]

Modules de pavillon avant et arrière incluant spots de lecture — commande capacitive à l'avant, éclairage d'ambiance de la console centrale, boîte à gants éclairée, éclairage passif des portières, éclairage du coffre à gauche ; sur A4 Avant, en plus à droite ainsi qu'éclairage de hayon

### Phares avec technologie à LED [8EX]

Feux de croisement, feux de route, feux diurnes et feux de position à LED, clignotants à ampoules, avec éclairage tout-temps

### Feux arrière à LED [8VG]

Clignotants, feux stop, feux arrière, feux de recul et feux de plaque arrière à LED

### Rétroviseurs extérieurs couleur carrosserie [6FA]

avec clignotants à LED intégrés

### Rétroviseurs extérieurs réglables et escamotables électriquement [6XK]

jour/nuit automatique, dégivrants des deux côtés et buses de lave-glaces dégivrantes

### Rétroviseur intérieur sans encadrement jour/nuit automatique [4L6]



Phares avec technologie à LED [8EX]



Rétroviseurs couleur carrosserie [6FA]



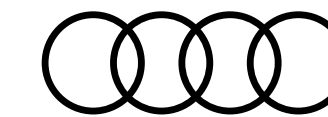

# Principaux équipements de série

Disponibles sur toutes les finitions de la gamme

Moteur Design Confort Connectivité Visibilité Sécurité Équipements

## Sécurité passive du véhicule : protection des occupants

**Affichage du contrôle de la pression des pneus [7K1]**

**Airbags grand volume pour conducteur et passager avant**

**Airbags latéraux à l'avant et système d'airbags de tête [4X3]**

**Ceintures de sécurité [9P6]**

Automatiques à trois points pour tous les sièges, contrôle de port de ceinture à l'avant

**Colonne de direction de sécurité [QZ7]**

Contient un système mécanique de déplacement avec fonction d'amortissement qui complète le potentiel de sécurité de la ceinture et de l'airbag

**Commande de désactivation de l'airbag passager avant [4UF]**

**Fixation pour sièges enfants ISOFIX et Top Tether [3B3]**

Pour les sièges extérieurs arrière : support normalisé pour une fixation pratique des sièges enfants ISOFIX ; incluant un point de fixation supplémentaire (Top Tether)

**Sécurité enfants [4H3]**



Audi pre sense city [6K8]



Régulateur de vitesse [8T6]

## Sécurité active du véhicule : système d'assistance à la conduite

**Antipatinage ASR pour une motricité optimale**

Empêche le patinage des roues motrices

**Audi pre sense city [6K8]**

Détecte les véhicules et les piétons à une vitesse inférieure à env. 85 km/h. Reconnaît les risques de collision, le système prévient le conducteur par un signal visuel, sonore et le cas échéant par un coup de frein et peut si nécessaire entamer une décélération maximale afin de réduire la vitesse ou éventuellement d'éviter la collision (dans les limites du système)

**Audi parking system plus [7X2]**

(signal sonore et visuel à l'avant et à l'arrière)

**Blocage électronique de différentiel (EDS)**

**Caméra multifonction [QK1]**

**Contrôle électronique de stabilisation (ESC)**

**Limitation de la vitesse maximale à 210 km/h [6Y6]**

**Recommandation de repos**

**Régulateur de vitesse [8T6]**

Maintient constante la vitesse souhaitée à partir d'env. 20 km/h dans la mesure où la puissance du moteur ou le frein moteur le permet ; commande par commodo séparé sous le volant ; affichage de la vitesse paramétrée sur le système d'information du conducteur — avec limiteur de vitesse réglable



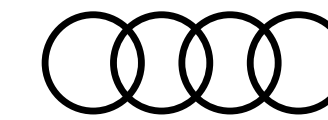

# Principaux équipements de série

Disponibles sur toutes les finitions de la gamme

Moteur Design Confort Connectivité Visibilité Sécurité Équipements

## Sécurité active du véhicule : système d'assistance à la conduite... suite

### Système de lecture des panneaux de signalisation par caméra [QR9]

Reconnaissance par caméra et affichage des interdictions de dépasser et des limitations de vitesse y compris les vitesses temporaires (par ex. sur les autoroutes). Le système détecte en plus, dans les limites du système, le début et la fin des autoroutes, des routes réservées à la circulation automobile, des agglomérations ainsi que des zones à trafic réduit, et affiche la limitation de vitesse correspondante. De plus, un affichage et une évaluation de la situation sont effectués dans les limites du système en cas de pluie, de limitations de vitesse en fonction d'horaires

### Avertissement de sortie de voie [6I3]

Aide le conducteur à éviter de quitter accidentellement la voie (dans la limite du système et sans activation du clignotant) par des interventions correctives de la direction (plage de vitesse à partir d'environ 60 km/h et jusqu'à 250 km/h). Une vibration supplémentaire du volant peut être réglée sur demande du conducteur.



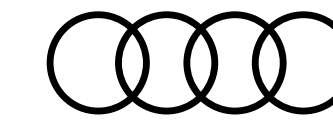

# Principaux équipements de série

Disponibles sur toutes les finitions de la gamme

Moteur Design Confort Connectivité Visibilité Sécurité Équipements

## Équipements techniques

Écrous de roues antivol [1PD]

Triangle de présignalisation [1T3]

Préparation pour crochet d'attelage [1D8]

Trousse de secours [1T3]

Tire mobility system [1G8]

Compresseur et produit de colmatage en cas de crevaison



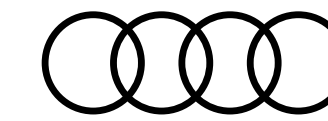

## Finition Design [WAF]

Équipements additionnels contenus dans la finition par rapport aux équipements de série



### Transmission et châssis

**Pneus à roulage optimisé (faible résistance au roulement) [H3U]**

225/50 R 17 - Vmax : 210 km/h

### Design extérieur

**Finition extérieure Design [A9D]**

• Extensions de bas de caisse dans la couleur de carrosserie

Avant :

- Calandre en noir titane laqué avec lamelles en argent aluminium mat
- Grilles d'entrée d'air latérales en noir mat grainé avec insert en argent aluminium mat

Arrière :

- Diffuseur en noir titane mat
- Baguette enjoliveuse en argent aluminium mat

**Jantes en aluminium coulé style dynamique à 5 bras, 7,5) x 17 [V17]**

Pneus 225/50 R17

**Pack Brillance extérieur [4ZB]**

**Rampes de pavillon en aluminium poli (uniquement sur Avant) [3S1]**

### Design intérieur

**Éléments de l'habitacle en similicuir [7HB]**

Partie inférieure de la console centrale (repose-genoux) et accoudoirs de portières en similicuir



Jantes 17" style dynamique à 5 bras [V17]



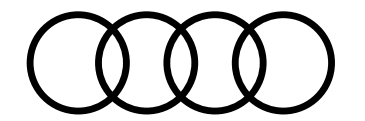

## Finition Design [WAF]

Équipements additionnels contenus dans la finition par rapport aux équipements de série



### Confort et vie à bord

Accoudoir central confort à l'avant avec inclinaison réglable et coulissant en longueur [6E3]

Appui lombaire à 4 axes pour les sièges avant : réglages électriques, horizontal et vertical [7P1]

Climatisation automatique confort 3 zones [9AQ]

Pack Rangement et coffre [QE1]

### Audio, Navigation, Connectivité et Infodivertissement

Audi smartphone interface (Apple CarPlay ou Google Android Auto) [IU1]

Système d'information du conducteur avec écran couleur haute résolution de 7" [9S7]

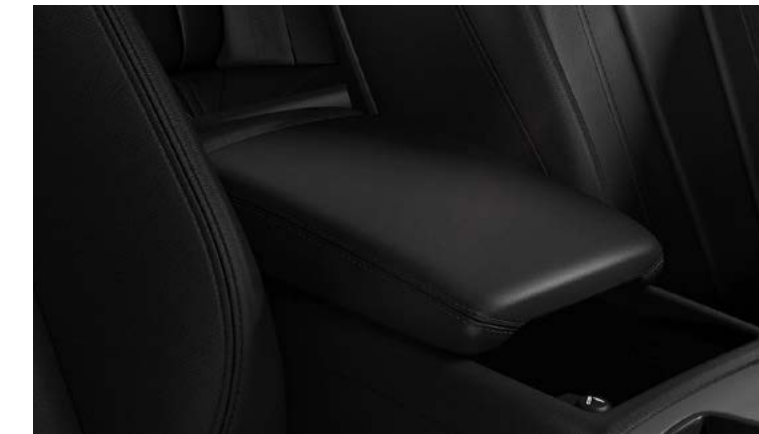

Accoudoir central confort [6E3]



Climatisation auto. confort 3 zones [9AQ]



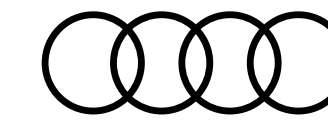

## Finition Business Executive [WEH]

Équipements additionnels contenus dans la finition par rapport à la version



### Châssis, transmission et suspensions

#### Châssis confort avec amortissement piloté [1BL]

Rabaissement de 10 mm ; confort de conduite nettement

### Confort et vie à bord

#### Sièges avant chauffants [4A3]

#### Toit ouvrant [3FE]

Coulissant/relevable électriquement en verre de sécurité simple vitrage teinté et pare-soleil réglable en continu, incluant coupe-vent intégré et fermeture/ouverture confort depuis l'extérieur par la clé du véhicule

Uniquement sur Berline

#### Toit panoramique en verre en deux parties [3FU]

Commande électrique pour relever et ouvrir la partie avant avec zone en verre teinté et pare-soleil réglable électriquement pour les passagers avant et arrière. Incluant coupevent intégré et fermeture/ouverture confort par la clé du véhicule.

Uniquement sur Avant

#### Volant 3 branches multifonction plus en cuir [1XW]

(de série avec palettes de changement de vitesse pour S tronic et tiptronic)



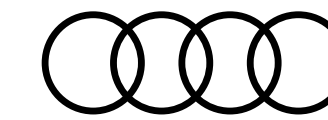

## Finition Business Executive [WEH]

Équipements additionnels contenus dans la finition par rapport à la version



### Audio, Navigation, Connectivité et Infodivertissement

#### Audi virtual cockpit plus [9S9]

- Combiné d'instruments entièrement numérique de 12,3" en résolution Full HD
- Affichage flexible et fonctionnel des informations en fonction des besoins du conducteur
- Intégration des fonctionnalités MMI dans le combiné d'instruments
- Affichage de la carte de navigation en modèle de terrain 3D sur l'écran couleur haute résolution
- Incluant recommandation de repos
- Possibilité d'affichage en mode Dynamique, Sport ou Classique

Attention : Oblige [1XW] ou [1XP]

### Sécurité active du véhicule : système d'assistance à la conduite

#### Audi park assist [7X5]

Recherche les places de stationnement en bataille et les places longitudinales appropriées à l'aide de capteurs à ultrasons. Il vous assiste par des manoeuvres autonomes pour entrer sur les places en bataille et pour entrer et sortir des places longitudinales. Le conducteur doit simplement accélérer, passer les vitesses, freiner et surveiller les manoeuvres de stationnement (activation via une touche sur la console centrale)

**Attention** : Interdit avec [PCF]



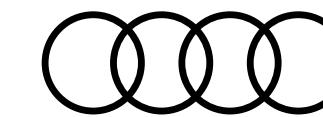

# Finition Business Executive [WEH]

Équipements additionnels contenus dans la finition par rapport à la version



## Accès au véhicule et clés

### Clé Audi connect (smartkey) [2F1]

Votre smartphone se transforme en clé numérique pour votre véhicule. Permet de gérer les fonctionnalités suivantes :

- Verrouillage/déverrouillage du véhicule : en positionnant le téléphone à proximité de la poignée de portière
- Démarrage du moteur : en plaçant l'appareil Android sur le support universel pour téléphone portable situé sur l'accoudoir central à l'avant
- La clé Audi connect fonctionne avec la technologie Near Field Communication (NFC)
- Possibilité d'attribuer jusqu'à 5 clés numériques différentes via l'application myAudi
- Comprend une carte compatible NFC

**Attention** : Oblige un compte myAudi activé avec un utilisateur principal authentifié. Seulement compatible avec téléphones Android équipés de la technologie NFC (smartphones Android) + installation de l'application gratuite "myAudi" disponible en téléchargement. Seulement compatible avec une clé confort [PGE] / [PGD] / [PGC] / [PGB]

### Clé confort (Keyless entry) (sans safelock) [PGE]

- Accès et démarrage du véhicule mains libres (keyless access)
- Déverrouillage du hayon via la touche "coffre" de la télécommande
- Inclut le déverrouillage du coffre par capteur à l'aide du pied

**Attention** : Uniquement sur Berline

### Clé confort (Keyless entry) (sans safelock) [PGC]

- Accès et démarrage du véhicule mains libres (keyless access)
- Déverrouillage du hayon via la touche coffre de la télécommande
- Inclut le déverrouillage du coffre par capteur à l'aide du pied. En combinaison avec le capot de coffre électrique, la fermeture par mouvement de coup de pied est également possible

**Attention** : Uniquement sur Avant



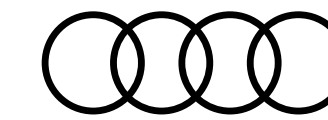

## Finition S line [WCE]

Équipements additionnels contenus dans la finition par rapport aux équipements de série



### Transmission et châssis

**Châssis Sport** [1BE]

**Pneus à roulage optimisé (faible résistance au roulement)** [J04]

245/40 R 18 - Vmax : 210 km/h

### Design extérieur

**Finition extérieure S Line** [A8Y]

- Pare-chocs spécifique S à l'avant et à l'arrière
- Emblème S line sur les ailes avant
- Extensions de bas de caisse couleur carrosserie

Avant :

- Calandre spécifique S line laquée en noir titane
- Grilles d'entrée d'air latérales en noir mat grainé avec insert en argent aluminium mat

Arrière :

- Diffuseur spécifique S line en noir titane mat
- Baguette enjoliveuse en argent aluminium mat
- Becquet de pavillon S sur A4 Avant

**Jantes en aluminium coulé style 5 branches en Y, 8,0 J x 18"** [V99]

Pneus : 245/40 R 18

**Pack Brillance extérieur** [4ZB]

**Rampes de pavillon en aluminium poli (uniquement sur Avant)** [3S1]



Jante 18" style 5 branches en Y [V99]



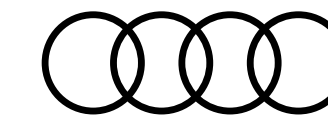

## Finition S line [WCE]

Équipements additionnels contenus dans la finition par rapport aux équipements de série



### Design intérieur

Accoudoir central confort à l'avant avec inclinaison réglable et coulissant en longueur [6E3]

Applications décoratives en aluminium brossé mat [5TG]

Ciel de pavillon en tissu noir [6NQ]

Sellerie Combinaison Cuir / Séquence S line [N7V]

Mouleurs de seuil avec insert en aluminium à l'avant, éclairées, avec inscription S [VT5]

Pédalier et repose-pied en acier inoxydable [VF1]

Surfaces d'accentuation façon verre en noir [GT6]

Pour le tableau de bord, les caches des rebords de portière et l'insert de la console centrale

En combinaison avec une boîte automatique incluant le couvercle de vide-poches sur la console centrale



Ciel de pavillon en tissu noir [6NQ]



Climatisation auto. confort 3 zones [9AQ]

### Confort et vie à bord

Appui lombaire à 4 axes pour les sièges avant : réglages électriques, horizontal et vertical [7P1]

Climatisation automatique confort 3 zones [9AQ]

Pack rangement et coffre [QE1]

Sièges Sport à l'avant [Q1D]

Volant 3 branches multifonction plus en cuir avec méplat [2PF]

(de série avec palettes de changement de vitesse pour S tronic et tiptronic), avec logo S line et poignées de volant en cuir perforé



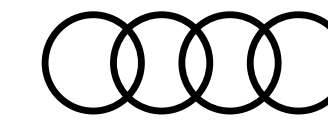

## Finition S line [WCE]

Équipements additionnels contenus dans la finition par rapport aux équipements de série



### Audio, Navigation, Connectivité et Infodivertissement

Audi connect avec carte SIM intégrée (e-SIM) et licence d'utilisation pour 3 ans [IT3]

Audi smartphone interface (Apple CarPlay ou Google Android Auto) [IU1]

Audi sound system [9VD]

Audi virtual cockpit plus [9S9]

Combiné d'instruments entièrement numérique de 12,3" en résolution Full HD

MMI® navigation plus avec MMI touch [7UG]



Audi sound system [9VD]



Audi virtual cockpit plus [9S9]

### Éclairage et visibilité

Pack éclairage d'ambiance [QQ1]

Phares avant à LED et feux arrière à LED avec clignotants dynamiques [PX2]

### Sécurité active du véhicule : système d'assistance à la conduite

Caméra de recul [KA2]



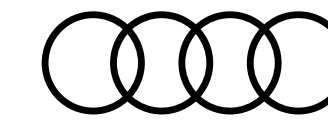

## Finition Avus [WCF]

Équipements additionnels contenus dans la finition par rapport aux équipements de série



### Transmission et châssis

#### Pneus à roulage optimisé (faible résistance au roulement) [J04]

245/40 R 18 - Vmax : 210 km/h

Attention : à l'exception de la motorisation 45TDI

### Design extérieur

#### Finition extérieure Design [A9D]

• Extensions de bas de caisse dans la couleur de carrosserie

Avant :

- Calandre en noir titane laqué avec lamelles en argent aluminium mat
- Grilles d'entrée d'air latérales en noir mat grainé avec insert en argent aluminium mat

Arrière :

- Diffuseur en noir titane mat
- Baguette enjoliveuse en argent aluminium mat

#### Jantes en alliage léger à 10 branches Dynamic design, gris contrasté, partiellement polies, 8J x 18 [C5Y]

Pneus 240/40 R18

#### Pack Brillance extérieur [4ZB]

#### Rampes de pavillon en aluminium poli [3S1]

Attention : uniquement sur Avant



jante 18" 10 branches Dynamic design [C5Y]



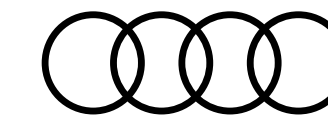

## Finition Avus [WCF]

Équipements additionnels contenus dans la finition par rapport aux équipements de série



### Design intérieur

**Applications décoratives en aluminium Ellipse Argent [5TT]**

**Sellerie Combinaison cuir/similicuir mono.pur 550 [N1F]**

**Éléments de l'habitacle en similicuir [7HB]**

partie inférieure de la console centrale (repose-genoux) et accoudoirs de portières en similicuir

### Confort et vie à bord

**Accoudoir central confort à l'avant avec inclinaison réglable et coulissant en longueur [6E3]**

**Appui lombaire à 4 axes pour les sièges avant [7P1]**

Réglages électriques, horizontal et vertical

**Clé confort incluant déverrouillage du coffre par capteur [4I3]**

- Accès et démarrage du véhicule mains libres (keyless access)
- Déverrouillage du hayon via la touche "coffre" de la télécommande
- Inclut le déverrouillage du coffre par capteur à l'aide du pied

**Climatisation automatique confort 3 zones [9AQ]**

**Pack Rangement et coffre [QE1]**

**Sièges avant chauffants [4A3]**

**Sièges avant réglables électriquement [3L5]**

**Volant 3 branches multifonction plus en cuir [1XW]**

(de série avec palettes de changement de vitesse pour S tronic et tiptronic)



Applications décoratives Ellipse Argent [5TT]



Climatisation auto. confort 3 zones [9AQ]



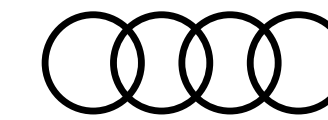

## Finition Avus [WCF]

Équipements additionnels contenus dans la finition par rapport aux équipements de série



### Audio, Navigation, Connectivité et Infodivertissement

Audi connect avec carte SIM intégrée (e-SIM) et licence d'utilisation pour 3 ans [IT3]

Audi smartphone interface (Apple CarPlay ou Google Android Auto) [IU1]

Audi sound system [9VD]

Audi virtual cockpit plus [9S9]

Combiné d'instruments entièrement numérique de 12,3" en résolution Full HD

MMI® navigation plus avec MMI touch [7UG]

Audi phone box avec charge du téléphone par induction (standard Qi) [9ZE]

### Éclairage et visibilité

Pack éclairage d'ambiance plus [QQ2]

Phares Matrix LED, feux arrière à LED et lave-phares [PXC]



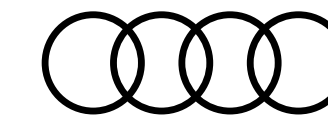

# Finition Competition [WFE]

Équipements additionnels contenus dans la finition par rapport à la version **S line** [WCE]



## Design extérieur

### Coques de rétroviseurs noir brillant [6F]

Attention : Incompatible [0E0E]

### Jantes en aluminium coulé Audi Sport 5 branches trapézoïdal [V67]

Finition titane mat, polies brillant, 8,0" x 18", pneus 245/40 R18

### Pack Brillance noir titane Audi exclusive [4ZD]

Apporte une touche extérieure noire au niveau de l'Audi singleframe, des baguettes décoratives sur les vitres latérales et du pare-chocs avant et arrière

### Rampes de pavillon noires [3S2]

Attention : Uniquement sur Avant

### Toit en couleur contrastée Noir Brillant [6H4]

Attention : Uniquement sur Berline. Non compatible avec le toit ouvrant coulissant [3FE] ou la peinture extérieure Noir Mythic [0E0E]

### Vitrage privacy (vitres surteintées) [QL5]

Lunette arrière, vitres de portières arrière et vitres latérales arrière surteintées

## Design intérieur

### Microfibre Dinamica® / Cuir combiné [N5V]

Avec logo "S" dans le dossier des sièges avant

### Éléments de l'habitacle en simili-cuir [7HB]

Partie inférieure de la console centrale (repose-genoux) et accoudoirs de portières en simili-cuir



Coques de rétroviseurs noir brillant [6F]



jante 18" Audi Sport 5 branches [V67]



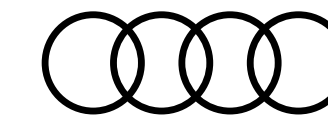

# Finition Competition [WFE]

Équipements additionnels contenus dans la finition par rapport à la version **S line** [WCE]



## Confort et vie à bord

**Sièges avant avec fonction massage** [8I6]

**Clé confort incluant déverrouillage du coffre par capteur** [PGC/PGE]

- Accès et démarrage du véhicule mains libres (keyless access)
- Déverrouillage du hayon via la touche "coffre" de la télécommande
- Inclut le déverrouillage du coffre par capteur à l'aide du pied

**Sièges avant chauffants** [4A3]

**Sièges avant réglables électriquement** [3L5]

**Sièges Sport "S" à l'avant** [Q4Q]

**Stores pare-soleil manuels** [3Y4]

Pour les vitres de portières arrière

**Attention :** Uniquement sur Avant

**Vitrage acoustique** [VW5]

Pour les vitres de portières avant



Sièges Sport "S" à l'avant [Q4Q]

## Audio, Navigation, Connectivité et Infodivertissement

**Clé Audi connect** [2F1]

(smartkey)

**Audi phone box avec charge du téléphone par induction (standard Qi)** [9ZE]



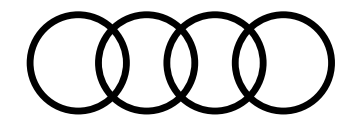

# Finition Competition [WFE]

Équipements additionnels contenus dans la finition par rapport à la version **S line** [WCE]



## Confort et vie à bord

### Pack éclairage d'ambiance plus [QQ2]

En plus du pack éclairage d'ambiance [QQ1] :

- 3 profils de couleur prédéfinis
- Un profil de couleur supplémentaire, interactif et personnalisé.
- 30 couleurs sont disponibles au choix pour un profil de couleur personnalisé

### Phares Matrix LED, feux arrière à LED et lave-phares [PXC]

Le pack comprend :

- Phares Matrix LED avec scénarios de lumière dynamiques et clignotants dynamiques
- Feux arrière à LED avec scénarios de lumière dynamiques et clignotants dynamiques
- Lave-phares



Phares Matrix LED [PXC]



Feux arrière à LED [PXC]

## Sécurité active du véhicule : système d'assistance à la conduite

### Audi hold assist [UH2]

### Pack Audi side assist [PCH]

- Assistant de changement de voie de circulation (dans les limites du système) via affichage par LED dans le rétroviseur extérieur correspondant (à partir d'environ 15 km/h et jusqu'à 250 km/h)
- Audi pre sense arrière incluant Audi pre sense basic : un système détecte les collisions potentielles à l'arrière et à titre préventif tend les ceintures, ferme les vitres (et le toit ouvrant si installé) et allume les feux de détresse.

**Attention** : Incompatible avec le pack [PCM]

### Audi park assist [7X5]

Recherche les places de stationnement en bataille et les places longitudinales appropriées à l'aide de capteurs à ultrasons. Il vous assiste par des manoeuvres autonomes pour entrer sur les places en bataille et pour entrer et sortir des places longitudinales. Le conducteur doit simplement accélérer, passer les vitesses, freiner et surveiller les manoeuvres de stationnement (activation via une touche sur la console centrale)

**Attention** : Interdit avec [PCF]



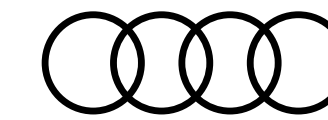

## Audi S4

Équipements disponibles pour  
**S4 Berline** et **S4 Avant**



### Motorisation, transmission et châssis

#### Audi drive select [2H9]

Permet le réglage des caractéristiques individuelles du véhicule dans les modes disponibles : auto, confort, dynamic, efficiency, individual

Les fonctions suivantes sont adaptées :

- Direction assistée
- Caractéristiques du moteur ou réactivité des rapports de vitesses
- Direction dynamique (en option)
- Châssis Sport S avec amortissement piloté
- quattro avec différentiel Sport (en option)
- adaptive cruise control (en option)
- Phares Matrix LED (en option)

ainsi que d'autres systèmes de série et en option

#### Châssis Sport S [1BD]

Rabaissement de 23 mm par rapport à l'A4 avec châssis de série ; amortisseurs et ressorts hélicoïdaux sur les essieux avant et arrière

- Avec essieu avant allégé à 5 bras, barre stabilisatrice ; support d'essieu avant solidaire de la carrosserie
- Avec essieu arrière allégé à 5 bras avec suspension à roues indépendantes, barre stabilisatrice ; support d'essieu à réglage élastique à l'arrière

#### Direction assistée électromécanique [QZ7]

#### Dispositif anti-erreur de carburant (pour motorisation Diesel) [2G5]



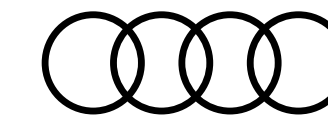

## Audi S4

Équipements disponibles pour  
**S4 Berline** et **S4 Avant**



### Motorisation, transmission et châssis... suite

#### **quattro®** [GH1]

Transmission intégrale permanente avec répartition asymétrique et dynamique de couple par le biais d'un différentiel central autobloquant et d'une commande de couple à sélection de roue.

Le système intégré dans le contrôle électronique de stabilisation (ESC) répartit les couples d'entraînement sur toutes les roues motrices selon la situation de conduite par des interventions de freinage ciblées. Lors des virages, il rectifie activement le cours du véhicule. Cela se traduit par une traction et une dynamique de virage améliorées ainsi qu'un comportement routier plus précis et plus neutre (moins de sous-virage). Par ailleurs, l'agilité de la direction est améliorée

**Récupération** : permet de réaliser des économies de carburant en récupérant l'énergie de décélération et de freinage ; convertit l'énergie cinétique en énergie électrique utilisable en augmentant la tension du générateur durant les phases de décélération ou de freinage et soulage l'alternateur lorsque la voiture accélère de nouveau

#### **Réservoir AdBlue à capacité étendue (24 litres)** [FK2]

#### **Système Start-Stop** [7L8]

Contribue à réduire la consommation de carburant ainsi que les émissions de CO<sub>2</sub> en coupant automatiquement le moteur lors des phases d'arrêt, par ex. aux feux rouges. Le redémarrage est engagé dès l'actionnement de la pédale d'embrayage ou dès le relâchement du frein. Peut être désactivé à tout moment via une touche

**Tiptronic** : boîte automatique 8 rapports à convertisseur avec programme de commande dynamique (DSP) ; commande manuelle au choix au moyen des palettes du volant multifonction



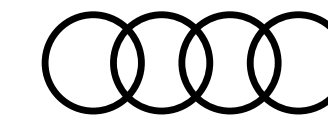

## Audi S4

Équipements disponibles pour  
**S4 Berline** et **S4 Avant**



### Design extérieur

**Identification du modèle selon le nouveau marquage de puissance** [2Z8]

**Jantes aluminium coulé style 5 branches en V (style S)** [42X]

Gris Contrasté, partiellement polies, 8,5" x 19" avec pneus 255/35 R19

**Rampes de pavillon en aluminium anodisé** [3S1]

pour le transport, de forme stable et aérodynamique (**uniquement sur Avant**)

**Coques de rétroviseurs extérieurs en aluminium** [6FC]

**Éléments extérieurs spécifiques S** : calandre singleframe avec lamelles aluminium et logo S4, grilles d'entrée d'air latérales avec applications aluminium, étriers de frein noirs avec logo S4, diffuseur arrière noir avec insert aluminium

**Pack brillance extérieur** [4ZB]

**Pare-chocs spécifiques S style dynamique et sportif** [2K3]



Jantes en aluminium [42X]

### Design intérieur

**Applications décoratives en aluminium brossé mat** [5TG]

**Ciel de pavillon en tissu noir** [6NQ]

**Éléments de l'habitacle en simili-cuir** [7HB]

Partie inférieure de la console centrale (repose-genoux) et accoudoirs de portières en simili-cuir

**Moules de seuil avec insert en aluminium à l'avant**, [VT5]

éclairées, avec inscription S

**Pédalier et repose-pied en acier inoxydable** [VF1]



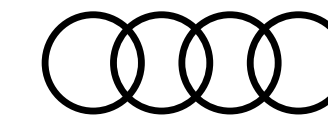

## Audi S4

Équipements disponibles pour  
**S4 Berline** et **S4 Avant**



### Design intérieur... suite

#### Sellerie Microfibre Dinamica® Fréquence/cuir combinés [N5K]

(pour sièges Sport à l'avant) :

- Partie centrale des sièges en Microfibre Dinamica® Fréquence noir ou Gris Rotor
- Bourrelets latéraux des sièges et partie centrale des appuie-tête en cuir noir ou Gris Rotor avec surpiquûres contrastées
- Avec estampillage S sur le dossier des sièges avant

#### Surfaces d'accentuation façon verre en noir [GT6]

Pour le tableau de bord, les caches des rebords de portière et l'insert de la console centrale.

En combinaison avec une boîte automatique incluant le couvercle de vide-poches sur la console centrale



Surfaces d'accentuation [GT6]

### Confort et vie à bord

#### Accoudoir central confort à l'avant [6E3]

avec inclinaison réglable et coulissant en longueur

#### Appui lombaire à 4 axes pour les sièges avant [7P1]

réglage électrique, horizontal et vertical

#### Câbles de recharge pour téléphone portable

compatibles iPhone et Android (Réf. : 850-051-435-F)

#### Capot de coffre à ouverture automatique [4E2]

en déverrouillant le coffre avec la télécommande, la touche sur la portière ou en actionnant la touche douce de déverrouillage au niveau du coffre, le capot de coffre bascule automatiquement (**pour Berline**)



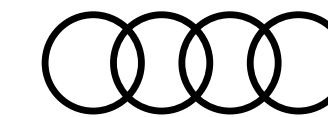

## Audi S4

Équipements disponibles pour  
**S4 Berline** et **S4 Avant**



### Confort et vie à bord... suite

#### **Climatisation automatique confort 3 zones** [9AQ]

en plus de la climatisation automatique :

- Commandes de climatisation avec grand écran TFT et touches capacitives basculantes
- Régule électroniquement la température, la quantité et la répartition de l'air, individuellement pour le conducteur et le passager avant
- Commande de climatisation supplémentaire dans la console centrale arrière pour le réglage de la température à l'arrière
- Régulation automatique du recyclage de l'air par détecteur de pollution, filtre anti-allergènes empêchant l'entrée de la poussière et des odeurs
- Utilisation de la chaleur résiduelle

#### **Coffre à ouverture et fermeture électriques** [4E7]

ouverture par touche sur la clé du véhicule, touche dans la portière du conducteur ou touche douce sur la poignée du coffre ; fermeture par touche sur la face interne du capot du coffre, touche dans la portière du conducteur ou la clé confort en option (appui prolongé) ; avec assistance de fermeture et angle d'ouverture programmable (**uniquement sur Avant**)

#### **Clé confort (keyless entry) (sans safelock)** [PGC - PGE]

- Accès et démarrage du véhicule mains libres (keyless access)
- Déverrouillage du hayon via la touche "coffre" de la télécommande
- Inclut le déverrouillage du coffre par capteur à l'aide du pied.

Sur Avant : en combinaison avec le capot de coffre électrique, la fermeture par mouvement de coup de pied est également possible

#### **Dossier de banquette arrière rabattable en trois parties 40 / 20 / 40** [3NT]

ou complètement, incluant 4 œilletons de fixation dans le coffre, pour maintenir les bagages et objets dans le coffre, points de fixation pour le filet de coffre

#### **Frein de stationnement électromécanique** [UH1]

comprend fonction de frein de stationnement à l'arrêt, assistance au démarrage par désactivation automatique et fonction frein de secours sur les 4 roues durant la marche



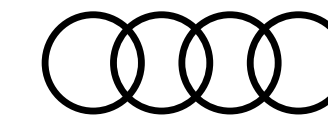

## Audi S4

Équipements disponibles pour  
**S4 Berline** et **S4 Avant**



### Confort et vie à bord... suite

**Filet de séparation vertical amovible (uniquement sur Avant)**

**Pare-soleil côtés conducteur et passager avant [5XK]**

**Plancher de chargement réversible (uniquement sur Avant) [3GD]**

**Protection antidémarrage électronique [7AA]**

intégrée à la gestion du moteur, activation automatique par la clé du véhicule

**Sièges avant réglables électriquement [3L4]**

avec fonction mémoire pour le siège conducteur

2 combinaisons de réglages mémorisables

**Sièges avant chauffants [4A3]**

- Chauffe la partie centrale des assises et des dossiers, ainsi que les bourrelets latéraux avec sellerie en cuir et sièges Sport ou sièges Sport S

- Réglage séparé sur 3 positions côtés conducteur et passager avant via la touche de sélection directe sur la commande de la climatisation

**Sièges Sport à l'avant [Q1D]**

avec bourrelets latéraux enveloppants pour un meilleur maintien dans les virages ainsi que repose-cuisses réglable

**Tapis complémentaires à l'avant et à l'arrière [OTD]**

**Pack rangement et coffre [QE1]**

inclut les éléments suivants dans l'habitacle :

- Filet de rangement au dos des sièges avant
- Porte-gobelets dans l'accoudoir central à l'arrière
- Vide-poches côté conducteur
- Boîte à gants verrouillable

Dans le coffre (sur Berline) : Filet de coffre (sur A4 Berline uniquement avec dossier de banquette arrière rabattable), prise 12 volts, filet dans le logement gauche, un crochet pour sacs

Dans le coffre (sur Avant) : Filet de coffre, filet dans le logement gauche, sangle de serrage à droite



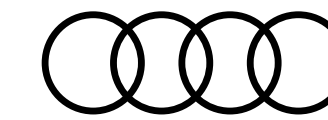

## Audi S4

Équipements disponibles pour  
**S4 Berline** et **S4 Avant**



### Confort et vie à bord... suite

**Vitres athermiques** [4KC]

**Volant Sport multifonction** [2PF]

contour en cuir style 3 branches, avec méplat et logo S

### Audio, Navigation, Connectivité et Infodivertissement

**Appel d'urgence et service Audi connect avec commande du véhicule** [IW3]

Par exemple, dans le cas d'un accident grave, un appel d'urgence est automatiquement généré au centre d'appels d'urgence Audi. Grâce à la transmission automatique des informations relatives au véhicule, les secours peuvent être rapidement organisés. Un service d'aide est également disponible en cas de panne ou d'accident léger grâce aux services Assistance en ligne et Service dommages Audi.

Les services de commande du véhicule permettent en outre de connecter le véhicule à votre smartphone.

Des fonctions du véhicule peuvent ainsi être contrôlées à distance via le smartphone grâce à l'application myAudi.

Le Pack inclut la prise en charge des catégories suivantes de services Audi connect :

- Appel d'urgence
- Assistance en ligne
- Service dommages Audi
- Prise de rendez-vous Audi en ligne
- Rapport d'état du véhicule
- Verrouillage/déverrouillage à distance
- Position de stationnement
- Commande à distance du chauffage stationnaire
- Message de l'alarme antivol



Volant Sport contour en cuir [2PF]



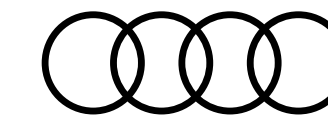

## Audi S4

Équipements disponibles pour  
**S4 Berline** et **S4 Avant**



### Audio, Navigation, Connectivité et Infodivertissement... suite

#### Audi connect avec carte SIM intégrée (e-SIM) [IT3]

et licence d'utilisation pour 3 ans

Le pack Navigation & Infotainment Audi connect comprend les fonctions suivantes :

- Points d'intérêt en ligne
- Informations routières en ligne
- Informations sur les dangers
- Informations sur les panneaux de circulation en ligne
- Informations météorologiques
- Hotspot WiFi
- Navigation avec Google Earth™
- Recherche en ligne de destinations
- Commande vocale en ligne
- Représentation des villes ultra-détaillée en 3D
- On-Street Parking
- Radio en ligne
- Radio hybride
- Profils personnel

#### Interface Bluetooth [9ZX]



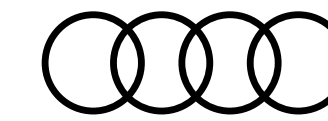

## Audi S4

Équipements disponibles pour  
**S4 Berline** et **S4 Avant**



### Audio, Navigation, Connectivité et Infodivertissement... suite

#### Audi smartphone interface [IU1]

(Apple CarPlay ou Google Android Auto)

Relie votre smartphone à votre Audi. Ce dispositif transfère instantanément les contenus de votre smartphone directement sur l'écran MMI via USB. La navigation, la téléphonie, la musique et d'autres applications tierces sélectionnées peuvent ainsi être aisément contrôlées à l'aide du MMI ou par commande vocale. Une fois le smartphone connecté par USB, l'Audi smartphone interface reconnaît le système d'exploitation du smartphone (Android ou iOS) et bascule ainsi automatiquement vers Apple CarPlay ou Google Android Auto.

Les câbles appropriés des Accessoires d'Origine Audi sont disponibles chez votre partenaire Audi

#### Audi sound system [9VD]

- 10 haut-parleurs incluant un haut-parleur central et un subwoofer,
- Amplificateur à 6 canaux avec une puissance totale de 180 watts

#### Audi virtual cockpit plus [9S9]

- Combiné d'instruments entièrement numérique de 12,3" en résolution Full HD
- Affichage flexible et fonctionnel des informations en fonction des besoins du conducteur
- Intégration des fonctionnalités MMI dans le combiné d'instruments
- Affichage de la carte de navigation en modèle de terrain 3D sur l'écran couleur haute résolution
- Incluant recommandation de repos
- Possibilité d'affichage en mode "Dynamique", "Sport", "S Performance" ou "Classique"



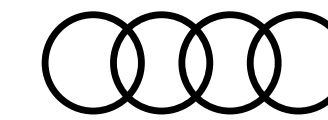

## Audi S4

Équipements disponibles pour  
**S4 Berline** et **S4 Avant**



### Audio, Navigation, Connectivité et Infodivertissement... suite

#### Audi phone box avec charge du téléphone par induction (standard Qi) [9ZE]

Compartiment spécifique avec induction situé dans la console centrale avant permettant d'y ranger le téléphone portable.

Avantages :

- Dispositif mains libres et commande vocale du téléphone
- Commande via le système MMI ou le volant multifonction
- Fonction de charge par induction (standard Qi)
- Support téléphone 170 × 87 mm dans l'accoudoir central à l'avant
- Le système mains libres est possible jusqu'à 2 téléphones portables connectés
- Antenne intérieure couplée pour connecter le téléphone portable à l'antenne extérieure, réduisant ainsi le rayonnement à l'intérieur du véhicule et permettant une meilleure qualité de réception ; compatibilité LTE

**Attention** : informations sur les téléphones portables compatibles auprès de votre partenaire Audi ou sur [www.audi.fr/telephone](http://www.audi.fr/telephone)

#### Navigation MMI plus avec MMI touch [7UG]

- Système de navigation avec écran couleur haute résolution de 10,1 pouces (1 540 × 720)
- Système d'information du conducteur avec écran couleur de 7 pouces avec au choix affichage de l'itinéraire sur la carte de navigation ou avec des flèches de direction
- Mise à jour des cartes à vie : téléchargement des données de navigation actuelles
- Affichage de cartes 3D comportant de nombreuses curiosités et modèles urbains
- Assistant de guidage personnel : surveillance, lorsque la fonction est activée, la situation du trafic sur les axes régulièrement empruntés, par ex. entre le domicile et le lieu de travail, et propose un trajet alternatif si le retard calculé est de 5 minutes min. pour l'itinéraire habituel
- Informations routières en ligne
- Recherche MMI : recherche de texte libre avec suggestions intelligentes de destination dès le début de la saisie
- MMI touch pour une commande rapide et intuitive
- Utilisation aisée de l'infotainment dans un langage naturel
- Informations routières détaillées : aperçu de cartes, choix d'itinéraires alternatifs, POI, indication des voies, sorties d'autoroute, zoom sur intersection, etc.
- Utilisation des données de navigation pour une conduite efficace et préventive, par ex. limites de vitesse et côtes
- Saisie jusqu'à 10 étapes intermédiaires
- Comprend l'ensemble de la gamme Navigation & Infotainment Audi connect
- Modèles 3D avancés des villes avec structure réaliste des bâtiments pour les villes sélectionnées
- Informations locales : affichage d'informations spécifiques au pays, par ex. limitations de vitesse en vigueur, vignette obligatoire, etc. au passage de la frontière



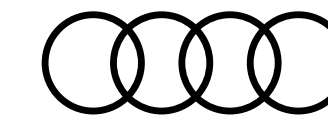

## Audi S4

Équipements disponibles pour  
**S4 Berline** et **S4 Avant**



### Audio, Navigation, Connectivité et Infodivertissement... suite

#### Réception radio numérique (DAB) [QV3]

ajoute à l'offre de radios analogiques la réception de stations numériques selon le standard DAB, incluant DAB+ et DMB Audio

### Éclairage et visibilité

#### Détecteur de pluie et de luminosité [8N6]

#### Pack éclairage d'ambiance plus [QQ2]

3 profils de couleur prédéfinis ; un profil de couleur supplémentaire, interactif et personnalisé.

30 couleurs sont disponibles au choix pour un profil de couleur personnalisé. Les adaptations de teintes s'appliquent aux éclairages de contour et d'ambiance :

- Éclairage des seuils de portières arrière (blanc)
- Porte-boissons à l'avant (multicolore)
- Éclairage d'ambiance des portières avant/arrière (multicolore)
- Éclairage de contour des portières avant/arrière (multicolore)

#### Phares avant Full LED [8IT]

Avec les fonctions suivantes : feux diurnes avec aspect visuel optimisé, feux de croisement, feux de route, feux de position, clignotants, feux de bifurcation, éclairage tout temps, feux d'autoroute, feux de virage statiques, réglage automatique, dynamique du site des phares, éclairage d'intersection

#### Feux arrière à LED avec clignotants dynamiques [8VM]

Une bande composée de LED est activée par segments. L'affichage lumineux lors du clignotement défile toujours vers l'extérieur, dans le sens de la bifurcation

#### Rétroviseurs extérieurs avec clignotants à LED intégrés [-]

#### Rétroviseurs extérieurs réglables et escamotables électriquement [6XL]

jour/nuit automatique, dégivrants des deux côtés et buses de lave-glaces dégivrantes

#### Rétroviseur intérieur sans encadrement jour/nuit automatique [4L6]



Phares avant Full LED [8IT]



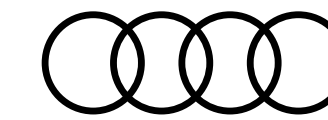

## Audi S4

Équipements disponibles pour  
**S4 Berline** et **S4 Avant**



### Sécurité passive du véhicule : protection des occupants

**Affichage du contrôle de la pression des pneus** [7K1]

**Airbags grand volume pour conducteur et passager avant** [-]

**Airbags latéraux à l'avant et système d'airbags de tête** [4X3]

**Ceintures de sécurité** [9P6]

Automatiques à trois points pour tous les sièges, contrôle de port de ceinture à l'avant

**Pack Assistance Ville** [PCM]

- Audi parking system plus (aide au stationnement avant et arrière)
- Caméra de recul
- Audi side assist (assistant de changement de voie)
- Audi pre sense arrière incluant Audi pre sense basic
- Avertisseur de sortie du véhicule
- Assistant de sortie de stationnement perpendiculaire en marche arrière

**Colonne de direction de sécurité** [QZ7]

Contient un système mécanique de déplacement avec fonction d'amortissement qui complète le potentiel de sécurité de la ceinture et de l'airbag

**Commande de désactivation de l'airbag passager avant** [4UF]

**Fixation pour sièges enfants ISOFIX et Top Tether** [3B3]

pour les sièges extérieurs arrière : support normalisé pour une fixation pratique des sièges enfants ISOFIX ; incluant un point de fixation supplémentaire (Top Tether)

**Sécurité enfants** [4H3]



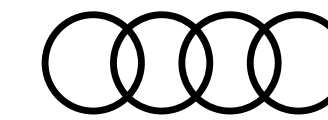

## Audi S4

Équipements disponibles pour  
**S4 Berline** et **S4 Avant**



### Sécurité active du véhicule : système d'assistance à la conduite

#### Antipatinage ASR pour une motricité optimale

Empêche le patinage des roues motrices

#### Audi pre sense city [6K8]

Détecte les véhicules et les piétons à une vitesse inférieure à env. 85 km/h.

Reconnaît les risques de collision, le système prévient le conducteur par un signal visuel, sonore et le cas échéant par un coup de frein et peut si nécessaire entamer une décélération maximale afin de réduire la vitesse ou éventuellement d'éviter la collision (dans les limites du système)

#### Blocage électronique de différentiel (EDS)

#### Caméra multifonction [QK1]

#### Contrôle électronique de stabilisation (ESC)

#### Recommandation de repos

#### Régulateur de vitesse [8T6]

Maintient constante la vitesse souhaitée à partir d'env. 20 km/h dans la mesure où la puissance du moteur ou le frein moteur le permet ; commande par commodo séparé sous le volant ; affichage de la vitesse paramétrée sur le système d'information du conducteur

- Avec limiteur de vitesse réglable



Audi pre sense city [6K8]



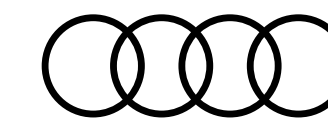

## Audi S4

Équipements disponibles pour  
**S4 Berline** et **S4 Avant**



### Équipements techniques

---

**Écrous de roues antivol** [1PD]

---

**Préparation pour crochet d'attelage** [1D8]

---

**Tire mobility system** [1G8]

Compresseur et produit de colmatage en cas de crevaison

---

**Triangle de présignalisation** [1T3]

---

**Trousse de secours** [1T3]

---



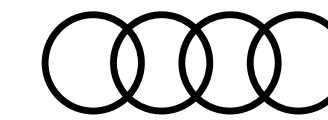

# Teintes extérieures

	Business Executive [WEH]	Design [WAF]	S line [WCE]	Avus [WCF]	Competition [WFE]	S4
<b>Teintes vernies</b>						
<b>Blanc Arkona [Z9Z9]</b>	Gratuit	Gratuit	Gratuit	Gratuit	Gratuit	Gratuit
<b>Noir Brillant [A2A2]</b>	Gratuit	Gratuit	—	Gratuit	—	—
<b>Teintes métallisées</b>						
<b>Argent Fleuret [L5L5]</b>	1 060 €	1 060 €	—	1 060 €	—	—
<b>Blanc Glacier [2Y2Y]</b>	1 060 €	1 060 €	1 060 €	1 060 €	1 060 €	1 060 €
<b>Bleu Navarre [2D2D]</b>	1 060 €	1 060 €	1 060 €	1 060 €	1 060 €	1 060 €
<b>Gris Manhattan [H1H1]</b>	1 060 €	1 060 €	—	1 060 €	—	—
<b>Noir Mythic [0E0E]</b>	1 060 €	1 060 €	1 060 €	1 060 €	1 060 € <sup>(1)</sup>	1 060 €
<b>Gris Chronos [Z7Z7]</b>	—	—	1 060 €	—	1 060 €	1 060 €
<b>Teinte nacrée</b>						
<b>Gris Daytona [6Y6Y]</b>	—	—	1 060 €	—	1 060 €	1 060 €
<b>Teinte Audi Exclusive</b>						
<b>Audi Exclusive [Q0Q0]</b>	2 800 €	2 800 €	2 800 €	2 800 €	2 800 €	2 800 €

## Teintes vernies



Blanc Arkona [Z9Z9]



Noir Brillant [A2A2]

## Teintes métallisées



Argent Fleuret [L5L5]



Blanc Glacier [2Y2Y]



Bleu Navarre [2D2D]

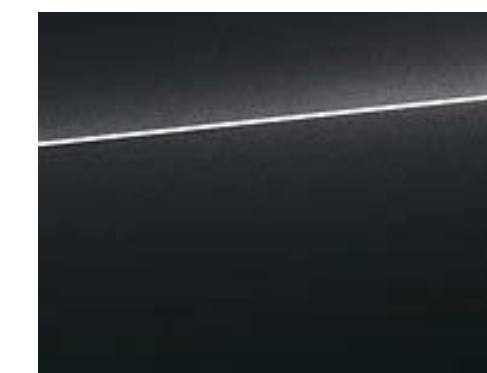

Gris Manhattan [H1H1]

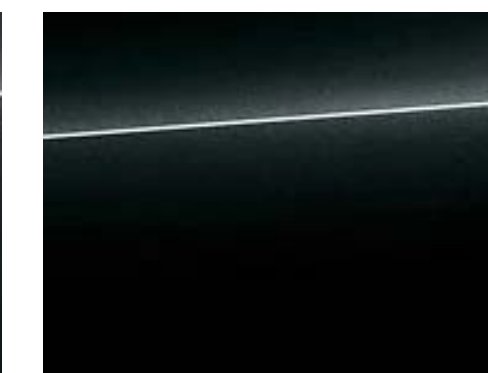

Noir Mythic [0E0E]

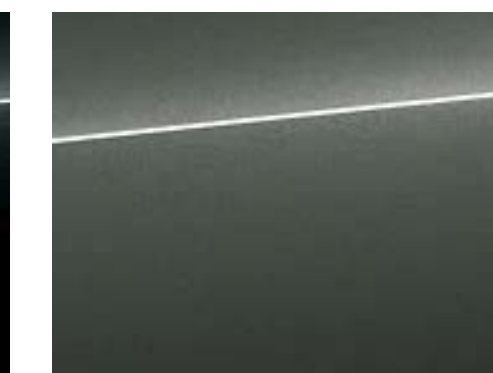

Gris Chronos [Z7Z7]

## Teinte nacrée

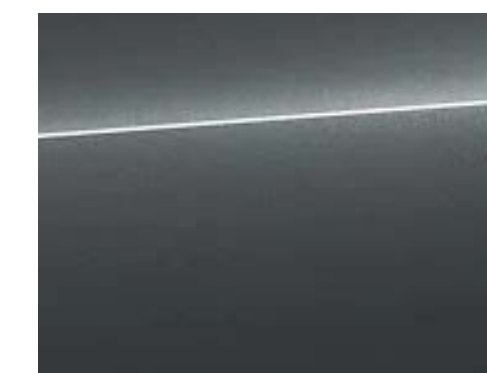

Gris Daytona [6Y6Y]

## Teintes Audi Exclusive

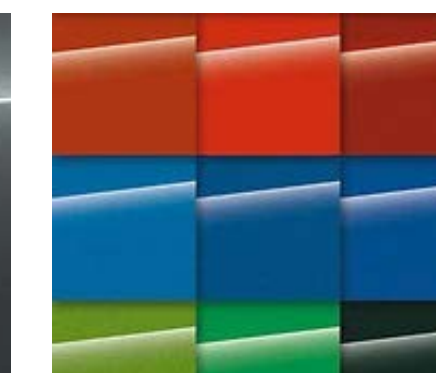

Audi Exclusive [Q0Q0]

— : non proposé. (1) Oblige [6FA].

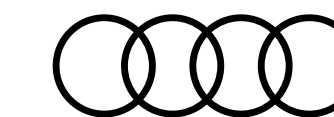

# Jantes

## 17"

**Jantes en aluminium forgé style 10 branches [CH5]**

7,5J x 17", pneus 225/50 R17

**Jantes en aluminium coulé style 10 branches en cristaux [C8F]**

7,5J x 17", pneus 225/50 R17

**Jantes en aluminium coulé style dynamique à 5 bras [V17]**

9J x 20", pneus 255/50 R20

**Désélection des pneus avec résistance au roulement optimisée<sup>(1)</sup> [PR7]**

Pour jantes 17", suppression de la limitation de vitesse à 210 km/h

	Business Executive [WEH]	Design [WAF]	S line [WCE]	Avus [WCF]	Competition [WFE]	S4
S	Gratuit	—	—	—	—	—
Gratuit	Gratuit	—	—	—	—	—
—	S	—	—	—	—	—
200 €	200 €	—	—	—	—	—



17" 10 branches [CH5]



17" 10 branches en cristaux [C8F]



17" Dynamique à 5 bras [V17]

S : proposé en série, — : non proposé. (1) La prise de cette option engendre une augmentation des consommations et émissions de CO<sub>2</sub>.

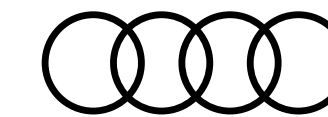

# Jantes... suite

## 18"

**Jantes en aluminium coulé style 5 branches en Y [V99]**

8,0j x 18", pneus 245/40 R18

**Jantes en alliage léger à 10 branches Dynamic design [C5Y]**

Gris contrasté, partiellement polies, 8,0j x 18", pneus 245/40 R18

**Jantes en aluminium coulé style 10 branches en V [C4Q]**

8,0j x 18", pneus 245/40 R18

**Jantes en aluminium coulé style 5 branches dynamiques [CB5]**

Gris contrasté, partiellement polies, 8,0j x 18", pneus 245/40 R18

**Désélection des pneus avec résistance au roulement optimisée <sup>(1)</sup>**

[PR8]

Pour jantes 18", suppression de la limitation de vitesse à 210 km/h

**Jantes en aluminium coulé Audi Sport style 5 branches doubles [45S]**

8,0j x 18", pneus 245/40 R18

**Jantes en aluminium coulé Audi Sport 5 branches trapézoïdal [V67]**

Finition titane mat, polies brillant, 8,0j x 18", pneus 245/40 R18

	Business Executive [WEH]	Design [WAF]	S line [WCE]	Avus [WCF]	Competition [WFE]	S4
Jantes en aluminium coulé style 5 branches en Y [V99] 8,0j x 18", pneus 245/40 R18	—	—	S	—	—	—
Jantes en alliage léger à 10 branches Dynamic design [C5Y] Gris contrasté, partiellement polies, 8,0j x 18", pneus 245/40 R18	—	—	200 €	S	—	—
Jantes en aluminium coulé style 10 branches en V [C4Q] 8,0j x 18", pneus 245/40 R18	—	—	Gratuit	Gratuit	—	—
Jantes en aluminium coulé style 5 branches dynamiques [CB5] Gris contrasté, partiellement polies, 8,0j x 18", pneus 245/40 R18	—	—	—	Gratuit	—	—
Désélection des pneus avec résistance au roulement optimisée <sup>(1)</sup> [PR8] Pour jantes 18", suppression de la limitation de vitesse à 210 km/h	200 €	200 €	200 €	200 €	—	—
Jantes en aluminium coulé Audi Sport style 5 branches doubles [45S] 8,0j x 18", pneus 245/40 R18	—	—	610 €	—	Gratuit	—
Jantes en aluminium coulé Audi Sport 5 branches trapézoïdal [V67] Finition titane mat, polies brillant, 8,0j x 18", pneus 245/40 R18	—	—	970 €	—	S	—



18" 5 branches en Y [V99]



16" 10 branches Dynamic design [C5Y]



18" 10 branches en V [C4Q]



18" 5 branches dynamiques [CB5]



18" 5 branches doubles [45S]



16" 5 branches trapézoïdal [V67]

S : proposé en série, — : non proposé. (1) La prise de cette option engendre une augmentation des consommations et émissions de CO<sub>2</sub>.

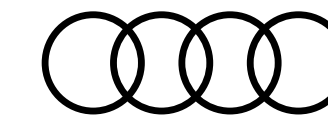

# Jantes... suite

## 19"

<p><b>Jantes en aluminium coulé Audi Sport style rotor 5 branches [40W]</b>                  Finition titane mat, polies brillant, 8,5J x 19", pneus 245/35 R19  <b>Attention :</b> Oblige [PR9] : suppression de la limitation de vitesse à 210 km/h. Option gratuite</p>
<p><b>Jantes en aluminium coulé Audi Sport style 5 branches en V en étoile [47E]</b>                  Finition titane mat, polies brillant, 8,5J x 19", pneus 245/35 R19  <b>Attention :</b> Oblige [PR9] : suppression de la limitation de vitesse à 210 km/h. Option gratuite</p>
<p><b>Jantes aluminium forgé Audi Sport, 5 branches en drapeau [44W]</b>                  Noir anthracite brillant, 8,5J x 19", pneus 245/35 R19  <b>Attention :</b> Oblige [PR9] : suppression de la limitation de vitesse à 210 km/h. Option gratuite</p>
<p><b>Jantes aluminium coulé style 5 branches en V (style S) [42X]</b>                  Gris Contrasté, partiellement polies                  Dimensions : 8,5 J x 19"                  Pneus : 255/35 R19</p>
<p><b>Jantes aluminium coulé Audi Sport style 10 branches en turbines [F43]</b>                  finition platine, polies brillant                  Dimensions : 8,5 J x 19"                  Pneus : 255/35 R19</p>
<p><b>Jantes aluminium coulé Audi Sport style rotor 5 branches [44R]</b>                  finition titane mat, polies brillant                  Dimensions : 8,5 J x 19"                  Pneus : 255/35 R19</p>

Business Executive [WEH]	Design [WAF]	S line [WCE]	Avus [WCF]	Competition [WFE]	S4
—	—	—	1 040 €	—	Gratuit
—	—	1 590 €	—	620 €	200 €
—	—	1 650 €	—	680 €	200 €
—	—	—	—	—	S
—	—	—	—	—	200 €
—	—	—	—	—	200 €



19" Rotor 5 branches [40W]



19" 5 branches en V en étoile [47E]



19" 5 branches en drapeau [44W]



19" style 5 branches en V (style S) [42X]



19" style 10 branches [F43]



19" style rotor 5 branches [44R]

S : proposé en série, — : non proposé.

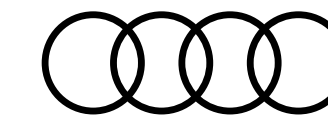

# Sièges

En fonction des finitions

	Business Executive [WEH]	Design [WAF]	S line [WCE]	Avus [WCF]	Competition [WFE]	S4
<b>Sièges Confort [Q1A]</b>	S	S	—	—	—	—
<b>Sièges Sport à l'avant [Q1D]</b> Avec bourrelets latéraux enveloppants pour un meilleur maintien dans les virages ainsi que repose-cuisses réglable	460 €	—	S	460 €	—	S
<b>Sièges Sport "S" à l'avant [Q4Q]</b> <ul style="list-style-type: none"> <li>• Réglage électrique de la hauteur d'assise, du positionnement en longueur, de l'inclinaison de l'assise et du dossier, réglage manuel de la hauteur des ceintures de sécurité</li> <li>• Bourrelets latéraux enveloppants pour un meilleur maintien dans les virages</li> <li>• Repose-cuisses réglable</li> <li>• Réglage pneumatique des bourrelets latéraux du dossier</li> <li>• Appui lombaire pneumatique avec fonction massage</li> <li>• Appuie-tête intégrés à l'avant</li> <li>• Appuie-tête en L pour les 3 places arrière</li> <li>• Estampillage S sur le dossier des sièges avant</li> <li>• Avec piquage en losange</li> </ul> <b>Attention :</b> Oblige [8I6], [N3M] ou [N5V], et [3L5] ou [PV3]. Interdit [PS8]	—	—	1 120 €	—	S	1 150 €



Sièges Confort [Q1A]



Sièges Sport [Q1D]



Sièges Sport "S" [Q4Q]

S : proposé en série, — : non proposé.

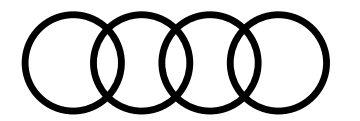

# Selleries

En fonction des finitions

					Business Executive [WEH]	Design [WAF]	S line [WCE]	Avus [WCF]	Competition [WFE]	S4
Coloris intérieur										
Code interieur	Assise centrale/côtés	Surpiqûres	Tableau de bord haut/bas	Tapis - Moquette /ciel de pavillon						
<b>Sièges Confort [Q1A]</b>										
<b>Tissu Index [N2M]</b>										
YM	Noir/Noir	-	Noir/Noir	Noir/Gris Titane	S	S	—	—	—	—
ZF	Gris Roche/ Gris Roche	-	Noir/Noir	Noir/Gris Titane	S	S	—	—	—	—
EA	Gris Roche/ Gris Roche	-	Noir/ Gris Roche	Noir/Gris Titane	S	S	—	—	—	—
<b>Sellerie combinaison Cuir/ similicuir mono.pur 550 [N1F]</b>										
YM	Noir/Noir	-	Noir/Noir	Noir/Gris Titane	1 310 €	1 310 €	—	S	—	—
EA	Gris Roche/ Gris Roche	-	Noir/ Gris Roche	Noir/Gris Titane	1 310 €	1 310 €	—	S	—	—

## Sièges Confort [Q1A]



[N2M] - YM

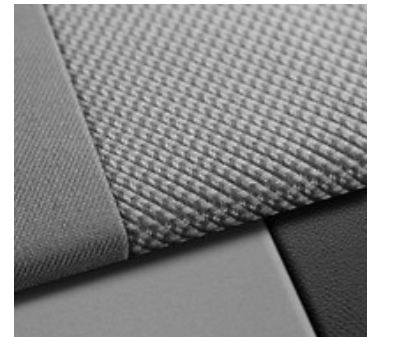

[N2M] - ZF



[N2M] - EA



[N1F] - YM



[N1F] - EA

S : proposé en série, — : non proposé.

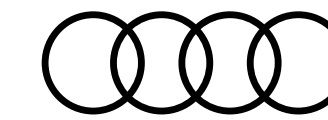

# Selleries

En fonction des finitions

						Business Executive [WEH]	Design [WAF]	S line [WCE]	Avus [WCF]	Competition [WFE]	S4
Coloris intérieur											
Code interieur	Assise centrale/côtés	Surpiqûres	Tableau de bord haut/bas	Tapis - Moquette /ciel de pavillon							
<b>Sièges Sport [Q1D]</b>											
<b>Tissu System [N2E]</b>											
YM	Noir/Noir	-	Noir/Noir	Noir/Gris Titane	Gratuit	—	—	—	—	—	—
AH	Noir avec accent rouge/Noir	-	Noir/Noir	Noir/Gris Titane	Gratuit	—	—	—	—	—	—
<b>Tissu Séquence / Cuir combinés [N7V]</b>											
EI	Noir/Noir	Gris Roche	Noir/Noir	Noir/Noir	—	—	S	—	—	—	—
<b>Sellerie combinaison Cuir/similicuir mono.pur 550 [N1F]</b>											
YM	Noir/Noir	-	Noir/Noir	Noir/Gris Titane	1 310 €	—	—	S	—	—	—
EA	Gris Roche/Gris Roche	-	Noir/Gris Roche	Noir/Gris Titane	—	—	—	S	—	—	—
<b>Microfibre Dinamica® Fréquence / Cuir combinés [N5K]</b>											
EI	Noir/Noir	Gris Roche	Noir/Noir	Noir/Noir	—	—	610 €	—	—	—	—
OQ	Gris Rotor/Gris Rotor	Anthracite	Noir/Noir	Noir/Noir	—	—	610 €	—	—	—	Au choix

## Sièges Sport [Q1D]

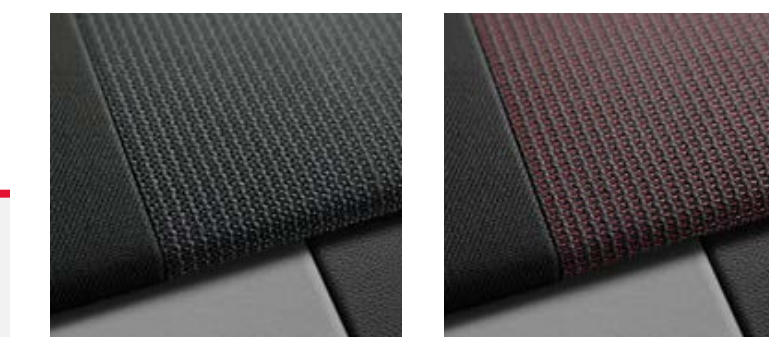

[N2E] - YM

[N2E] - AH



[N7V] - EI

[N1F] - YM



[N1F] - EA

[N5K] - EI



[N5K] - OQ

S : proposé en série, — : non proposé.

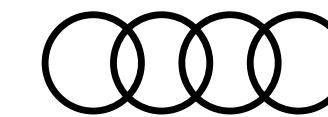

# Selleries

En fonction des finitions

						Business Executive [WEH]	Design [WAF]	S line [WCE]	Avus [WCF]	Competition [WFE]	S4
Coloris intérieur											
Code intérieur	Assise centrale/côtés	Surpiqûres	Tableau de bord haut/bas	Tapis - Moquette /ciel de pavillon							
<b>Sièges Sport "S" [Q4Q]</b>											
<b>Microfibre Dinamica® / Cuir combiné [N5V]</b> Avec logo "S" dans le dossier des sièges avant	EI	Noir/Noir	Gris Roche	Noir/Noir	Noir/Noir	—	—	610 €	—	S	610 €
	OQ	Gris Rotor/ Gris Rotor	Anthracite	Noir/Noir	Noir/Noir	—	—	610 €	—	S	610 €
	QB	Noir/Noir	Rouge Crescendo	Noir/Noir	Noir/Noir	—	—	610 €	—	S	—
<b>Cuir Nappa Fin [N3M]</b> Avec logo "S" dans le dossier des sièges avant	EI	Noir/Noir	Gris Roche	Noir/Noir	Noir/Noir	—	—	1 690 €	—	1 080 €	1 150 €
	OQ	Gris Rotor/ Gris Rotor	Anthracite	Noir/Noir	Noir/Noir	—	—	1 690 €	—	1 080 €	1 150 €
	QB	Noir/Noir	Rouge Crescendo	Noir/Noir	Noir/Noir	—	—	1 690 €	—	1 080 €	—
	AU	Rouge Magma/ Rouge Magma	Gris Granite	Noir/Noir	Noir/Noir	—	—	—	—	—	1 150 €

## Sièges Sport "S" [Q4Q]



[N5V] - EI

[N5V] - OQ



[N5V] - QB

[N3M] - EI



[N3M] - OQ

[N3M] - QB

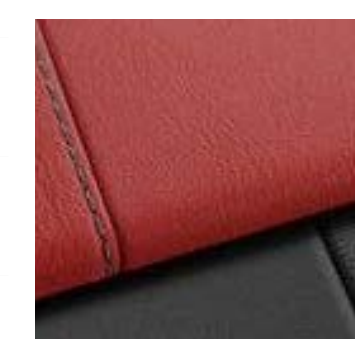

[N3M] - AU

S : proposé en série, — : non proposé.

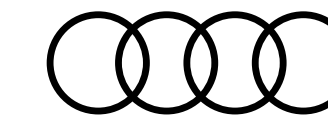

# Pack Audi design selection [WK8]

## Équipements inclus dans le pack Audi design selection

**Éléments de l'habitacle en similicuir [7HB]**

**Enjoliveurs de seuil de porte [VT4]**

avec inserts en aluminium à l'avant, éclairés

**Pack éclairage d'ambiance plus [QQ2]**

**Volant 3 branches multifonction plus en cuir [1XW]**

**Combinaison cuir/similicuir mono.pur 550 [N1F]**

## Applications décoratives disponibles avec le pack Audi design selection

**Aluminium Ellipse Gris [5TD]**

**Bois de chêne gris nature [7TL]**

**Piano laqué noir Audi exclusive [5TL]**

Avus  
[WCF]

S

—

S

S

S

360 €



Volant 3 branches multifonction plus en cuir [1XW]



Combinaison cuir/similicuir mono.pur 550 [N1F]



Applications décoratives [7TL/5TL]

S : proposé en série, — : non proposé.

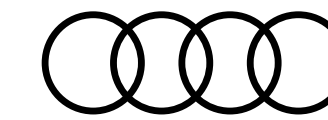

# Sièges et sellerie en fonction des finitions

Avus  
[WCF]

## Coloris intérieur

Code intérieur	Assise centrale/côtés	Surpiqûres	Tableau de bord haut/bas	Tapis - Moquette /ciel de pavillon	
<b>Sièges Standards [Q1A]</b>					
<b>Sellerie combinaison Cuir/similicuir mono.pur 550 [N1F]</b>					
YS	Noir/Noir	Gris Roche	Noir/Noir	Noir/Gris Titane	S
EM	Gris Roche/Gris Roche	Gris Granit	Noir/Gris Roche	Noir/Gris Titane	S
BG	Brun Okapi/Brun Okapi	Gris Granit	Noir/Noir	Noir/Gris Titane	S
EP	Beige Atlas/Beige Atlas	Gris Granit	Noir/Beige Atlas	Noir/Beige Atlas	S
<b>Sièges Sport [Q1D]</b>					
<b>Cuir/similicuir mono.pur 550 [N1F]</b>					
YS	Noir/Noir	Gris Roche	Noir/Noir	Noir/Gris Titane	S
EM	Gris Roche/Gris Roche	Gris Granit	Noir/Gris Roche	Noir/Gris Titane	S
<b>Cuir Nappa Fin Audi Design Selection [N3Q]</b>					
BD	Gris Manganèse/Gris Manganèse	Gris Roche	Noir/Noir	Noir/Noir	1 410 €
BE	Gris Manganèse/Gris Manganèse	Gris Roche	Noir/Noir	Noir/Gris Titane	1 410 €
AF	Brun Cèdre/Brun Cèdre	Gris Granit	Noir/Noir	Noir/Noir	1 410 €
AG	Brun Cèdre/Brun Cèdre	Gris Granit	Noir/Noir	Noir/Gris Titane	1 410 €



Sièges Standards [Q1A]



Sièges Sport [Q1D]

S : proposé en série, — : non proposé.

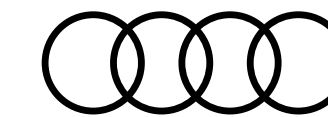

# Volants

	Business Executive [WEH]	Design [WAF]	S line [WCE]	Avus [WCF]	Competition [WFE]	S4
<p><b>Volant en cuir style 3 branches avec multifonction [1XC]</b></p> <ul style="list-style-type: none"> <li>- Avec volant et pommeau de sélecteur de vitesses gainés de cuir de couleur assortie à celle choisie pour la partie supérieure du tableau de bord</li> <li>- Réglable manuellement en hauteur et en profondeur</li> <li>- Équipé de 6 touches multifonction pour permettre une commande confortable des nombreux contenus Infotainment de série et en option</li> </ul>	Gratuit	S	—	—	—	—
<p><b>Volant en cuir style 3 branches avec multifonction plus [1XW]</b></p> <ul style="list-style-type: none"> <li>- Avec volant et pommeau de sélecteur de vitesses gainés de cuir de couleur assortie à celle choisie pour la partie supérieure du tableau de bord</li> <li>- Réglable manuellement en hauteur et en profondeur</li> <li>- Équipé de 12 touches multifonction pour permettre une commande confortable des nombreux contenus Infotainment de série et en option</li> <li>- Avec palettes de changement de vitesses pour passer les vitesses en mode manuel sur les boîtes automatiques</li> </ul>	S	185 €	—	S	—	—



Style 3 branches multifonctions [1XC]



Style 3 branches multifonctions plus [1XW]

S : proposé en série, — : non proposé.

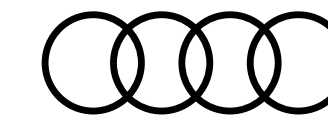

# Volants

## Volant chauffant en cuir style 3 branches avec multifonction plus [1XP]

- avec volant et pommeau de sélecteur de vitesses gainés de cuir de couleur assortie à celle choisie pour la partie supérieure du tableau de bord
- réglable manuellement en hauteur et en profondeur
- équipé de 12 touches multifonction pour permettre une commande confortable des nombreux contenus Infotainment de série et en option
- la jante de volant est chauffante
- avec palettes de changement de vitesses pour passer les vitesses en mode manuel sur les boîtes automatiques

Sur S line et Competition, gratuit en combinaison avec les options [PCN] ou [PCB]

## Volant Sport contour en cuir style 3 branches, avec méplat, avec multifonction plus [2PF]

- Avec volant et pommeau de sélecteur de vitesses gainés de cuir de couleur assortie à celle choisie pour la partie supérieure du tableau de bord
- Réglable manuellement en hauteur et en profondeur
- Équipé de 12 touches multifonction pour permettre une commande confortable des nombreux contenus Infotainment de série et en option
- Avec palettes de changement de vitesses pour passer les vitesses en mode manuel sur les boîtes automatiques.

Avec emblème S et surpiqûres contrastées spécifiques S

**Attention :** Non compatible avec le pack assistance [PCB] et les surpiqûres rouges Audi Sport [YYB]

Business Executive [WEH]	Design [WAF]	S line [WCE]	Avus [WCF]	Competition [WFE]	S4
410 €	410 €	100 €	230 €	100 €	100 €
—	—	S	—	S	S



Style 3 branches multifonction plus, Chauffant [1XP]



Style 3 branches multifonction plus, Sport, avec méplat [2PF]

S : proposé en série, — : non proposé.

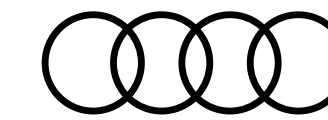

# Inserts décoratifs

## Applications décoratives

**Laque diamant gris argent [5MA]**

**Noyer Brun [5MP]**

Attention : Incompatible avec [WK8]

**Aluminium brossé mat [5TG]**

**Aluminium Ellipse Gris [5TD]**

Attention : Oblige [WK8] : Pack intérieur design selection

**Aluminium Ellipse Argent [5TT]**

Attention : Incompatible avec [WK8]

**Bois de chêne gris nature [7TL]**

**Piano laqué noir Audi exclusive [5TL]**

**Carbone Twill (Audi exclusive en style RS) [5MB]**

**Applications décoratives en Carbone Atlas [5MK]**

**Bois Audi exclusive [YTA/S3G]**

(disponibles en chêne sépia et myrte veinée brun muscade)

Attention : Oblige l'ajout de l'application Piano laqué noir [5TL] - prix non compris dans le prix de l'option

	Business Executive [WEH]	Design [WAF]	S line [WCE]	Avus [WCF]	Competition [WFE]	S4
Laque diamant gris argent [5MA]	S	S	—	—	—	—
Noyer Brun [5MP] Attention : Incompatible avec [WK8]	—	—	—	260 €	—	—
Aluminium brossé mat [5TG]	—	—	S	—	S	S
Aluminium Ellipse Gris [5TD] Attention : Oblige [WK8] : Pack intérieur design selection	—	335 €	—	Gratuit	—	—
Aluminium Ellipse Argent [5TT] Attention : Incompatible avec [WK8]	330 €	330 €	—	S	—	—
Bois de chêne gris nature [7TL]	—	—	260 €	260 €	260 €	—
Piano laqué noir Audi exclusive [5TL]	570 €	570 €	260 €	260 €	260 €	300 €
Carbone Twill (Audi exclusive en style RS) [5MB]	—	—	1 200 €	—	1 200 €	1 250 €
Applications décoratives en Carbone Atlas [5MK]	—	—	—	—	—	600 €
Bois Audi exclusive [YTA/S3G] (disponibles en chêne sépia et myrte veinée brun muscade) Attention : Oblige l'ajout de l'application Piano laqué noir [5TL] - prix non compris dans le prix de l'option	—	—	1 270 €	1 270 €	1 270 €	1 300 €

## Applications décoratives



Laque diamant gris argent [5MA]



Aluminium Ellipse Argent [5TT]



Bois de chêne gris nature [7TL]



Piano laqué noir Audi exclusive [5TL]



Carbone Twill [5MB]



Carbone Atlas [5MK]

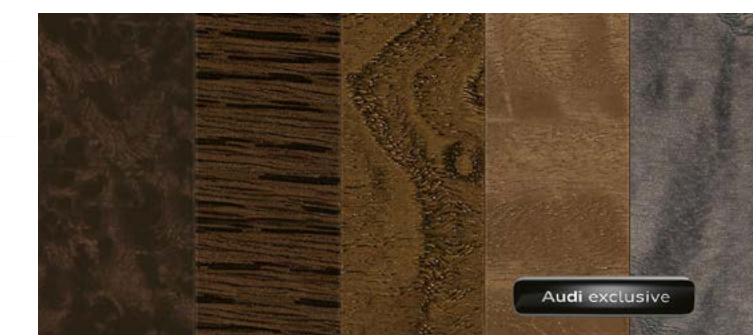

Bois Audi exclusive [YTA/S3G]

S : proposé en série, — : non proposé.

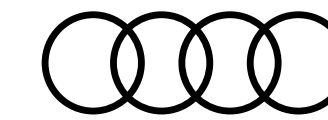

# Options

## Châssis, transmission et suspensions

### Châssis Sport [1BE]

Rabaissement de 23 mm, et avec suspension et amortissement plus fermes pour un contact plus direct avec la route et un comportement plus sportif Amortisseurs et ressorts hélicoïdaux sur les essieux avant et arrière

- Avec essieu avant allégé à 5 bras, barre stabilisatrice ; support d'essieu avant solidaire de la carrosserie
- Avec essieu arrière allégé à 5 bras avec suspension à roues indépendantes, barre stabilisatrice, support d'essieu à réglage élastique à l'arrière

### Châssis Sport avec amortissement piloté [1BQ]

Rabaissement de 23 mm, dynamique de conduite très élevée avec un bon confort de conduite Adaptation des amortisseurs aux différentes situations de conduite réglable électroniquement ; la caractéristique dynamique ou axée sur le confort de l'amortissement piloté peut être réglée via l'Audi drive select Amortisseurs adaptatifs et ressorts hélicoïdaux sur les essieux avant et arrière

- Avec essieu avant allégé à 5 bras, barre stabilisatrice ; support d'essieu avant solidaire de la carrosserie
- Avec essieu arrière allégé à 5 bras avec suspension à roues indépendantes, barre stabilisatrice, support d'essieu à réglage élastique à l'arrière

### Châssis confort avec amortissement piloté [1BL]

Rabaissement de 10 mm ; confort de conduite nettement supérieur avec une bonne dynamique de conduite Adaptation des amortisseurs aux différentes situations de conduite réglable électroniquement ; la caractéristique dynamique ou axée sur le confort de l'amortissement piloté peut être réglée via l'Audi drive select Amortisseurs adaptatifs et ressorts hélicoïdaux sur les essieux avant et arrière

- Avec essieu avant allégé à 5 bras, barre stabilisatrice ; support d'essieu avant solidaire de la carrosserie
- Avec essieu arrière allégé à 5 bras avec suspension à roues indépendantes, barre stabilisatrice, support d'essieu à réglage élastique à l'arrière

Business Executive [WEH]	Design [WAF]	S line [WCE]	Avus [WCF]	Competition [WFE]	S4
420 €	—	S	420 €	—	—
—	—	860 €	—	860 €	—
S	—	860 €	1 280 €	860 €	—



Châssis confort/Amortissement piloté [1BL]

S : proposé en série, — : non proposé.

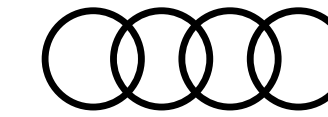

# Options

## Châssis, transmission et suspensions... suite

### Châssis Sport avec amortissement piloté [2MV]

Châssis avec amortissement piloté sur la base du châssis Sport S pour une expérience de conduite spécifique S

Dynamique de conduite très élevée avec un bon confort de conduite

Adaptation des amortisseurs aux différentes situations de conduite réglable électroniquement

La caractéristique dynamique ou axée sur le confort de l'amortissement piloté peut être réglée via l'Audi drive select

Rabaissement de 23 mm par rapport au châssis de série de l'A4

Amortisseurs adaptatifs et ressorts hélicoïdaux sur les essieux avant et arrière :

- Avec essieu avant allégé à 5 bras, barre stabilisatrice ; support d'essieu avant solidaire de la carrosserie
- Avec essieu arrière allégé à 5 bras avec suspension à roues indépendantes, barre stabilisatrice, support d'essieu à réglage élastique à l'arrière

### Système quattro avec différentiel Sport [GH2]

- Transmission intégrale permanente avec différentiel central autobloquant et différentiel Sport sur l'essieu arrière
- Calcul permanent de la répartition des couples d'entraînement pour une dynamique de conduite optimale
- Répartition active et variable de la puissance entre les roues arrière de manière active et variable notamment dans les phases de braquage ou d'accélération en virage
- Amélioration de la motricité et du comportement routier de la voiture en courbe

	Business Executive [WEH]	Design [WAF]	S line [WCE]	Avus [WCF]	Competition [WFE]	S4
Châssis Sport avec amortissement piloté [2MV]	—	—	—	—	—	1 190 €
Système quattro avec différentiel Sport [GH2]	—	—	—	—	—	1 650 €

S : proposé en série, — : non proposé.

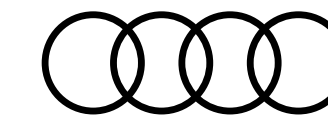

# Options

## Design extérieur

### Vitrage privacy (vitres surteintées) [QL5]

Lunette arrière, vitres de portières arrière et vitres latérales arrière surteintées

### Coques de rétroviseurs noir brillant [6F]

Attention : Oblige [4ZD] ou [4ZP]. Interdit [YKO] et les teintés [A2A2] et [0E0E]

### Coques de rétroviseurs extérieurs en carbone [YKO]

Attention : Interdit [6F]

### Étriers de frein laqués rouge [PC2]

Peinture rouge des étriers avant et arrière avec inscription S à l'avant.

Attention : Disponible uniquement pour les motorisations 40 TDI et 40 TFSI

### Pack Brillance [4ZB]

Baguette le long du pavillon et sur les appuis de vitre en aluminium anodisé

### Pack Esthétique Noir [4ZD]

Apporte une touche extérieure noire au niveau de l'Audi singleframe, des baguettes décoratives sur les vitres latérales et du pare-chocs avant et arrière

La version varie selon le modèle et l'équipement

Attention : Oblige [3S2] sur A4 Avant

### Pack Esthétique Noir plus [4ZP]

Ajoute au Pack Esthétique Noir [4ZD] les anneaux Audi et les monogrammes en noir brillant.

### Rampes de pavillon noires [3S2]

Attention : Uniquement sur Avant. Sur Design [WAF], S Line [WCE] et Avus [WCF], oblige la prise de l'option Pack Brillance noir titane [4ZD] ou [4ZP]. [3S2] inclus dans [4ZD] et [4ZP]

	Business Executive [WEH]	Design [WAF]	S line [WCE]	Avus [WCF]	Competition [WFE]	S4
Vitrage privacy (vitres surteintées) [QL5]	580 €	580 €	580 €	580 €	—	550 €
Coques de rétroviseurs noir brillant [6F]	180 €	—	180 €	180 €	—	150 €
Coques de rétroviseurs extérieurs en carbone [YKO]	—	—	800 €	—	800 €	800 €
Étriers de frein laqués rouge [PC2]	—	—	400 €	—	400 €	400 €
Pack Brillance [4ZB]	S	S	S	S	—	S
Pack Esthétique Noir [4ZD]	665 €	665 €	665 €	665 €	S	680 €
Pack Esthétique Noir plus [4ZP]	—	—	975 €	910 €	310 €	975 €
Rampes de pavillon noires [3S2]	S	Gratuit	Gratuit	Gratuit	—	Gratuit



Coques de rétroviseurs noir brillant [6F]



Coques de rétroviseurs en carbone [YKO]



Étriers de frein laqués rouges [PC2]



Pack brillance noir titane Audi exclusive [4ZD]

S : proposé en série, — : non proposé.

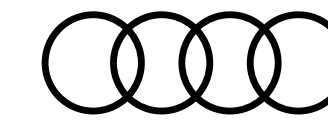

# Options

## Design extérieur... suite

### Rampes de pavillon en aluminium poli [3S1]

Attention : Uniquement sur Avant et oblige [4ZB]

### Spoiler arrière en carbone [5J1]

Attention : Uniquement sur Berline.

### Suppression de l'inscription de la puissance/technologie [2Z7]

### Suppression de l'identification du modèle et de l'inscription de la puissance/technologie [2Z0]

### Toit en couleur contrastée Noir Brillant [6H4]

Attention : Uniquement sur Berline. Non compatible avec le toit ouvrant coulissant [3FE] ou les peintures extérieures noires [A2A2] et [0E0E]

## Design intérieur

### Ciel de pavillon en tissu noir [6NQ]

Attention : Incompatible avec les codes intérieurs [BE] et [AG]

### Éléments de l'habitacle en similicuir [7HB]

Partie inférieure de la console centrale (repose-genoux) et accoudoirs de portières en similicuir

### Pack Audi design selection [WK8]

Voir descriptif du pack page 52

### Surfaces d'accentuation façon verre en noir [GT6]

Pour le tableau de bord, les caches des rebords de portière et l'insert de la console centrale  
En combinaison avec une boîte automatique : inclut le couvercle de vide-poches sur la console centrale

	Business Executive [WEH]	Design [WAF]	S line [WCE]	Avus [WCF]	Competition [WFE]	S4
Rampes de pavillon en aluminium poli [3S1]	110 €	S	S	S	—	S
Spoiler arrière en carbone [5J1]	—	—	1 170 €	—	1 170 €	1 170 €
Suppression de l'inscription de la puissance/technologie [2Z7]	Gratuit	Gratuit	Gratuit	Gratuit	Gratuit	—
Suppression de l'identification du modèle et de l'inscription de la puissance/technologie [2Z0]	Gratuit	Gratuit	Gratuit	Gratuit	Gratuit	Gratuit
Toit en couleur contrastée Noir Brillant [6H4]	—	—	500 €	—	—	—
Ciel de pavillon en tissu noir [6NQ]	310 €	310 €	S	310 €	—	S
Éléments de l'habitacle en similicuir [7HB]	350 €	S	350 €	S	S	S
Pack Audi design selection [WK8]	—	—	—	360 €	—	—
Surfaces d'accentuation façon verre en noir [GT6]	220 €	—	S	220 €	—	S



Spoiler arrière en carbone [5J1]



Surfaces d'accentuation [GT6]

S : proposé en série, — : non proposé.

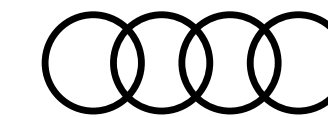

# Options

## Design intérieur... suite

### Éléments en Cuir étendu Audi exclusive [YSI/S3G]

Accoudoirs dans les contre-portes et repose-genoux sur la console centrale revêtus de cuir Nappa fin Audi exclusive  
Couleurs du cuir et des surpiqûres au choix parmi l'offre de couleurs Audi exclusive  
**Attention :** Oblige [7HB]

### Éléments de commandes en cuir Audi exclusive [YVU/S3G]

Couronne de volant, pommeau et soufflet de levier/sélecteur de vitesses  
Couleurs du cuir et des surpiqûres au choix parmi l'offre de couleurs Audi exclusive (surpiqûres spécifiques Audi exclusive sur la couronne de volant)  
**Attention :** Oblige le volant chauffant [1XP] avec la prise du pack assistance [PCB]

### Éléments de commandes en cuir / Alcantara Audi exclusive [YVQ/S3G]

Couronne de volant en Alcantara sur les parties latérales et en cuir sur les parties haute et basse, pommeau de levier/sélecteur de vitesses en Alcantara noir et soufflet de levier/sélecteur de vitesses en cuir Audi exclusive  
Couleurs du cuir et des surpiqûres au choix parmi l'offre de couleurs Audi exclusive, Alcantara en noir (surpiqûres spécifiques Audi exclusive sur la couronne de volant)  
**Attention :** Oblige le volant chauffant [1XP] avec la prise du pack assistance [PCB]

### Tapis de sol Audi exclusive noir [YSR/S3G]

Couleurs du passepoil, du liseré et des surpiqûres au choix parmi l'offre de couleurs Audi exclusive

	Business Executive [WEH]	Design [WAF]	S line [WCE]	Avus [WCF]	Competition [WFE]	S4
Éléments en Cuir étendu Audi exclusive [YSI/S3G]	—	—	1 210 €	1 210 €	1 210 €	1 250 €
Éléments de commandes en cuir Audi exclusive [YVU/S3G]	—	—	1 000 €	—	1 000 €	1 000 €
Éléments de commandes en cuir / Alcantara Audi exclusive [YVQ/S3G]	—	—	1 200 €	—	1 200 €	1 200 €
Tapis de sol Audi exclusive noir [YSR/S3G]	—	—	490 €	490 €	490 €	490 €

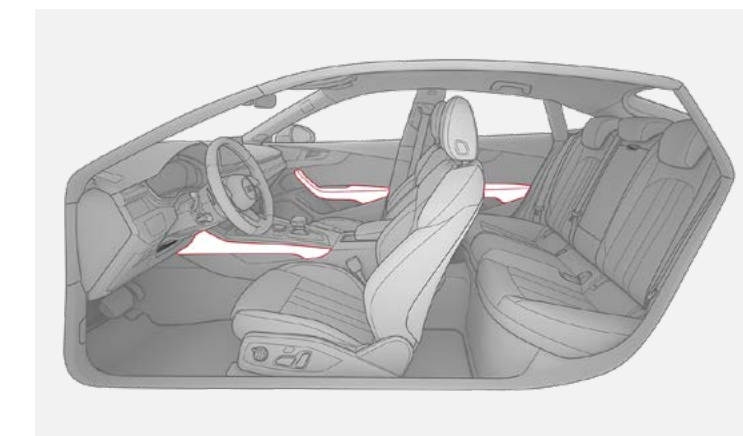

éléments en Cuir étendu Audi exclusive [YSI]

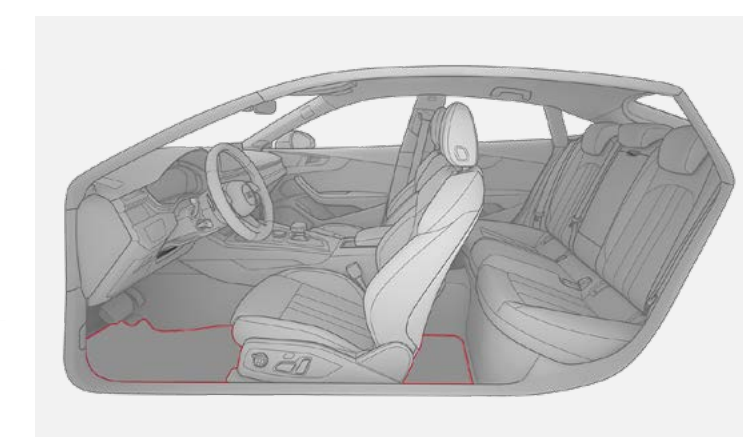

Tapis de sol Audi exclusive noir [YSR]

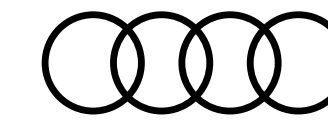

# Options

## Design intérieur... suite

### Sellerie cuir Nappa Fin avec logo 'S' dans le dossier des sièges avant [N3M]

Pour les sièges Sport S sur le modèle S :

- Partie centrale des sièges, bourrelets latéraux des sièges, partie centrale des appuie-tête en cuir Nappa fin noir ou Gris Rotor
- Avec surpiqûres contrastées
- Avec estampillage S sur le dossier des sièges avant

**Attention :** Oblige [Q4Q] et [8I6]

### Microfibre Dinamica® / cuir combiné avec logo 'S' dans le dossier des sièges avant [N5V]

Pour sièges Sport S à l'avant :

- Partie centrale des sièges, bourrelets latéraux des sièges, partie centrale des appuie-tête en cuir noir ou Gris Rotor

**Attention :** Oblige [Q4Q] et [8I6]

	Business Executive [WEH]	Design [WAF]	S line [WCE]	Avus [WCF]	Competition [WFE]	S4
Sellerie cuir Nappa Fin avec logo 'S' dans le dossier des sièges avant [N3M]	—	—	—	—	—	1 150 €
Microfibre Dinamica® / cuir combiné avec logo 'S' dans le dossier des sièges avant [N5V]	—	—	—	—	—	610 €

S : proposé en série, — : non proposé.

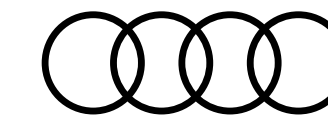

# Options

	<b>Business Executive</b> [WEH]	<b>Design</b> [WAF]	<b>S line</b> [WCE]	<b>Avus</b> [WCF]	<b>Competition</b> [WFE]	<b>S4</b>
<b>Sièges</b>						
<b>Sièges avant réglables électriquement</b> [3L5] Avec réglage électrique de la hauteur d'assise, du positionnement en longueur, de l'inclinaison de l'assise et du dossier	930 €	930 €	930 €	S	S	—
<b>Sièges avant réglables électriquement</b> [PV3/6XL] Avec fonction mémoire pour le siège conducteur + rétroviseurs extérieurs réglables et escamotables électriquement, jour/nuit automatique, dégivrants des deux côtés et buses de lave-glaces dégivrantes ; 2 combinaisons de réglages mémorisables. <b>Attention</b> : Inclut [7P1] et oblige [QQ1] ou [QQ2]	1 530 €	—	1 530 €	600 €	600 €	—
<b>Sièges avant chauffants</b> [4A3] • Chauffe la partie centrale des assises et des dossiers ainsi que les bourrelets latéraux avec sellerie en cuir et sièges Sport ou sièges Sport S • Réglage séparé sur 3 positions côtés conducteur et passager avant via la touche de sélection directe sur la commande de la climatisation	S	470 €	470 €	S	S	S
<b>Sièges avant et arrière chauffants</b> [4A4] • Chauffe la partie centrale des assises et des dossiers ; ainsi que les bourrelets latéraux avec sellerie en cuir et sièges Sport ou sièges Sport S • Réglage séparé sur 3 positions côtés conducteur et passager avant via la touche de sélection directe sur la commande de la climatisation • Réglage séparé en plus sur 3 positions pour les sièges extérieurs arrière	—	—	930 €	470 €	470 €	470 €
<b>Sièges avant avec fonction massage</b> [8I6] Garantit un maintien presque optimal au niveau des vertèbres lombaires par une ventilation et une évacuation d'air ciblées au moyen de 3 poches de gonflage. 3 programmes différents (vagues, étirements, malaxage) avec 3 intensités, réglage via le bouton multifonction sur le siège et le MMI <b>Attention</b> : Oblige [Q1D] ou [Q4Q]	—	—	600 €	600 €	S	260 €

S : proposé en série, — : non proposé.

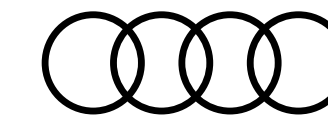

# Options

## Sièges... suite

### Sièges Sport ventilés à l'avant [PS8]

- Ventilation active de la partie centrale de l'assise et du dossier des sièges conducteur et passager avant
- Réglable sur 3 niveaux directement sur la commande de climatisation ; protection contre le refroidissement par chauffage automatique des sièges.

**Attention :** Avec la ventilation de sièges, le cuir des sièges avant ventilés et des deux sièges extérieurs arrière non ventilés est perforé. Contient [Q1D]. Oblige [N1F], [3L5] ou [PV3/6XL] et [4A3] ou [4A4]

### Selleries

#### Sellerie Tissu "System" [N2E]

Pour sièges Sport à l'avant :

- Partie centrale des sièges en tissu Système noir ou noir-rouge
- Bourrelets latéraux des sièges, repose-cuisses, appuie-tête en tissu uni noir

**Attention :** Oblige [Q1D]

#### Sellerie combinaison Cuir/similicuir mono.pur 550 [N1F]

Pour sièges normaux et sièges Sport :

- Partie centrale des sièges avant et des deux sièges extérieurs arrière ainsi que bourrelet latéral côté entrée conducteur en cuir
- Bourrelets latéraux des sièges, appuie-tête, accoudoir central et place centrale arrière en similicuir mono.pur 550

#### Sellerie Microfibre Dinamica® / Cuir combinés [N5]

Pour sièges Sport à l'avant :

- Partie centrale des sièges avant et des deux sièges extérieurs arrière en Microfibre Dinamica® noir ou Gris Roche
- Bourrelets latéraux des sièges, partie centrale des appuie-tête, place centrale arrière en cuir noir ou Gris Roche

**Attention :** Oblige [Q1D]

Business Executive [WEH]	Design [WAF]	S line [WCE]	Avus [WCF]	Competition [WFE]	S4
—	—	—	1 500 €	—	—
Gratuit	—	—	—	—	—
1 310 €	1 310 €	—	S	—	—
1 600 €	—	—	300 €	—	—



Sièges Sport ventilés à l'avant [PS8]



Cuir/similicuir mono.pur [N1F]

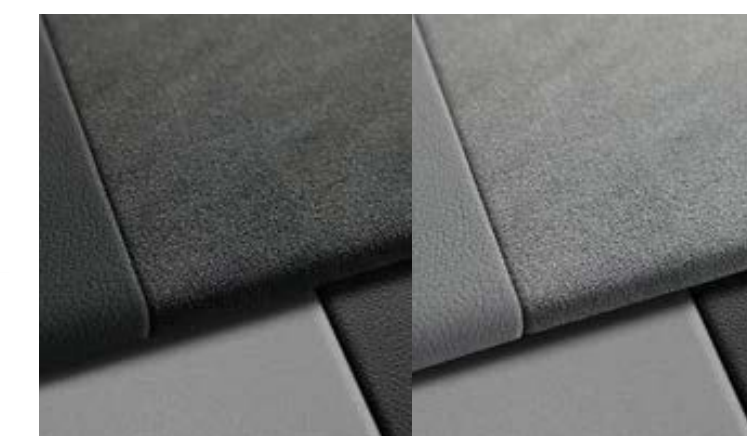

Microfibre Dinamica® / Cuir [N5]

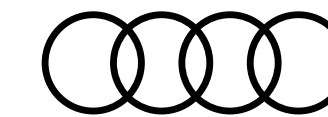

# Options

## Selleries... suite

### Sellerie Microfibre Dinamica® Fréquence / Cuir combinés [N5K]

Pour sièges Sport :

- Partie centrale des sièges en Microfibre Dinamica® Fréquence noir ou Gris Rotor
- Bourrelets latéraux des sièges et partie centrale des appuie-tête en cuir noir ou Gris Rotor avec surpiqûres contrastées
- Avec estampillage S sur le dossier des sièges avant

**Attention :** Oblige [Q1D]

### Sellerie Cuir Nappa Fin avec logo "S" dans le dossier des sièges avant [N3M]

Pour sièges Sport et sièges Sport S à l'avant :

- Partie centrale des sièges, bourrelets latéraux des sièges, partie centrale des appuie-tête en cuir Nappa fin noir ou Gris Rotor

Pour les sièges Sport S sur le modèle S

- Avec surpiqûres contrastées
- Avec estampillage S sur le dossier des sièges avant

**Attention :** Oblige [Q1D] ou [Q4Q]

### Sellerie Microfibre Dinamica® / Cuir combinés avec logo "S" dans le dossier des sièges avant [N5V]

Pour sièges Sport S à l'avant :

- Partie centrale des sièges, bourrelets latéraux des sièges, partie centrale des appuie-tête en cuir noir ou Gris Rotor

**Attention :** Oblige [Q4Q]

### Sellerie cuir Nappa fin (Audi design selection) [N3Q]

Pour sièges Sport :

- Partie centrale des sièges, bourrelets latéraux des sièges, partie centrale des appuie-tête et accoudoir central en cuir Gris Manganèse ou Brun Cèdre
- Avec surpiqûres contrastées

**Attention :** Oblige la prise de l'option Audi design selection [WK8]. Oblige [Q1D]

### Surpiqûres rouges Audi Sport sur sièges [YYB]

**Attention :** Disponible uniquement avec les garnissages [N5K], [N5V] et [N3M] et la teinte intérieure [QB]. Oblige [0TL], [7HB] et [1XP]. Interdit le pack assistance [PCB]

	Business Executive [WEH]	Design [WAF]	S line [WCE]	Avus [WCF]	Competition [WFE]	S4
Sellerie Microfibre Dinamica® Fréquence / Cuir combinés [N5K]	—	—	610 €	—	—	S
Sellerie Cuir Nappa Fin avec logo "S" dans le dossier des sièges avant [N3M]	—	—	1 690 €	—	1 080 €	1 150 €
Sellerie Microfibre Dinamica® / Cuir combinés avec logo "S" dans le dossier des sièges avant [N5V]	—	—	610 €	—	S	610 €
Sellerie cuir Nappa fin (Audi design selection) [N3Q]	—	—	—	1 410 €	—	—
Surpiqûres rouges Audi Sport sur sièges [YYB]	—	—	600 €	—	600 €	600 €



Microfibre Dinamica® Fréquence / Cuir [N5K]



Cuir Nappa Fin avec logo "S" [N3M]



Microfibre Dinamica® / Cuir, logo "S" [N5V]



Surpiqûres rouges Audi Sport [YYB]

S : proposé en série, — : non proposé.

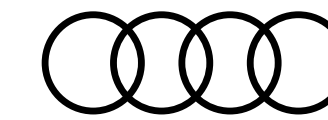

# Options

## Confort et vie à bord

### Accoudoir central confort à l'avant avec inclinaison réglable et coulissant en longueur [6E3]

### Alarme antivol [PG2]

Surveillance des portières, du capot avant et du coffre incluant une protection volumétrique de l'habitacle désactivable par ultrasons, protection antiremorquage par capteur d'angle d'inclinaison et alarme sonore indépendante de la tension de bord. Inclut la fonction safelock : empêche l'ouverture des portes de l'intérieur dès que le véhicule a été verrouillé à l'aide de la clé

### Appui lombaire à 4 axes pour les sièges avant [7P1]

Réglage électrique, horizontal et vertical

### Appuie-tête variables pour les sièges avant [5ZC]

Avec réglage manuel de la hauteur et de la distance de l'appuie-tête

### Climatisation automatique confort 3 zones, en plus de la climatisation automatique [9AQ]

- Commandes de climatisation avec grand écran TFT et touches capacitives basculantes
- Régule électroniquement la température, la quantité et la répartition de l'air, individuellement pour le conducteur et le passager avant
- Commande de climatisation supplémentaire dans la console centrale arrière pour le réglage de la température à l'arrière
- Régulation automatique du recyclage de l'air par détecteur de pollution, filtre anti-allergènes empêchant l'entrée de la poussière et des odeurs
- Utilisation de la chaleur résiduelle

	Business Executive [WEH]	Design [WAF]	S line [WCE]	Avus [WCF]	Competition [WFE]	S4
Accoudoir central confort à l'avant avec inclinaison réglable et coulissant en longueur [6E3]	S	S	S	S	S	S
Alarme antivol [PG2]	—	—	600 €	—	—	—
Appui lombaire à 4 axes pour les sièges avant [7P1]	S	S	S	S	S	S
Appuie-tête variables pour les sièges avant [5ZC]	150 €	—	150 €	150 €	—	150 €
Climatisation automatique confort 3 zones, en plus de la climatisation automatique [9AQ]	850 €	S	S	S	S	S

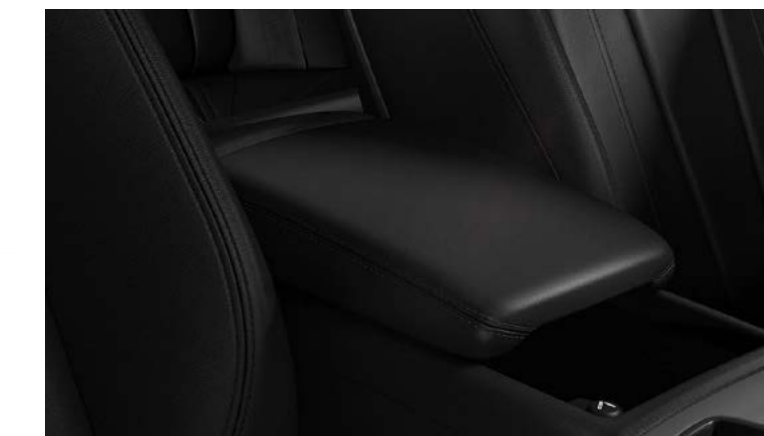

Accoudoir central confort [6E3]



Climatisation auto. confort 3 zones [9AQ]

S : proposé en série, — : non proposé.

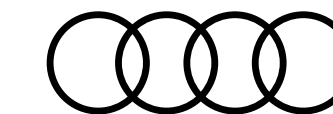

# Options

## Confort et vie à bord... suite

### Pack Rangement et coffre, inclut les éléments suivants dans l'habitacle [QE1]

- Filet de rangement au dos des sièges avant
- Porte-gobelets dans l'accoudoir central à l'arrière
- Vide-poches côté conducteur
- Boîte à gants verrouillable

Dans le coffre (sur Berline) : Filet de coffre (uniquement avec dossier de banquette arrière rabattable), prise 12 volts, filet dans le logement gauche, un crochet pour sacs

Dans le coffre (sur Avant) : Filet de coffre, filet dans le logement gauche, sangle de serrage à droite

### Stores pare-soleil manuels pour les vitres de portières arrière [3Y4]

### Vitrage acoustique pour les vitres de portières avant [VW5]

### Toit ouvrant [3FE]

Coulissant/relevable électriquement en verre de sécurité simple vitrage teinté et pare-soleil réglable en continu, incluant coupe-vent intégré et fermeture/ouverture confort depuis l'extérieur par la clé du véhicule

Uniquement sur Berline

### Toit panoramique en verre en deux parties [3FU]

Commande électrique pour relever et ouvrir la partie avant avec zone en verre teinté et pare-soleil réglable électriquement pour les passagers avant et arrière. Incluant coupevent intégré et fermeture/ouverture confort par la clé du véhicule.

Uniquement sur Avant

### Tapis de coffre variable repliable [6S]

Repliable et rabattable en plusieurs segments ; utilisable sur toute la longueur pour recouvrir entièrement le plancher du coffre même avec le dossier des sièges arrière rabattu, répartition variable de l'espace de chargement ; longueur de protection suffisante pour le seuil de chargement et le pare-chocs

Uniquement pour A4 Avant

	Business Executive [WEH]	Design [WAF]	S line [WCE]	Avus [WCF]	Competition [WFE]	S4
Pack Rangement et coffre, inclut les éléments suivants dans l'habitacle [QE1]	230 €	S	S	S	—	S
Stores pare-soleil manuels pour les vitres de portières arrière [3Y4]	185 €	185 €	185 €	185 €	S	185 €
Vitrage acoustique pour les vitres de portières avant [VW5]	185 €	185 €	185 €	185 €	S	185 €
Toit ouvrant [3FE]	S	—	1 380 €	1 380 €	1 380 €	1 380 €
Toit panoramique en verre en deux parties [3FU]	S	—	1 800 €	1 800 €	1 800 €	1 800 €
Tapis de coffre variable repliable [6S]	—	—	—	—	—	155 €



Pack Rangement et coffre [QE1]

S : proposé en série, — : non proposé.

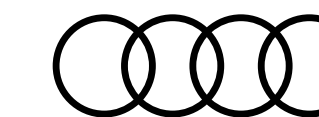

# Options

## Confort et vie à bord... suite

### Chauffage / ventilation stationnaire [9M9]

Réchauffe l'habitacle et dégivre les vitres sans avoir à démarrer le moteur.

La ventilation stationnaire apporte de l'air frais et abaisse la température intérieure. Les deux fonctions peuvent être activées à l'aide d'une minuterie et d'une télécommande à fréquence radio séparée avec confirmation de fonction.

2 modes de chauffage au choix :

- "dégivrer" (mode dégivrage uniquement pour les vitres)
- "chaud" (mode de réchauffage pour un préchauffage supplémentaire de l'habitacle)

En combinaison avec [IW3] le chauffage stationnaire peut être commandé à distance via l'application smartphone MMI connect

### Coffre [3GN]

Système de glissières avec kit de fixation et barre télescopique, sangle de maintien et 4 œilletons de fixation à positionnement variable. Uniquement sur Avant

### Pack fumeur : allume-cigare et cendrier [9JD]

- Une prise de 12 volts dans la console centrale à l'avant devant les porte-boissons et à l'arrière pour la 2ème rangée de sièges
- Une prise de 12 volts supplémentaire incluant allume-cigare et cendrier sous la console centrale
- Cendrier amovible muni d'un couvercle avec anneaux Audi

### Pare-brise confort climatique/acoustique, sans résistances, chauffant [4GR]

- Sans résistances gênantes dans le champ de vision
  - Garantit l'absence de buée
  - Contribue au dégivrage du pare-brise
  - Avec balai d'essuie-glace dégivrant
  - Sélectionnable via la touche Dégivrage sur la commande de climatisation
  - Avantage supplémentaire : la caractéristique anti-infrarouge du pare-brise réduit le réchauffement de l'habitacle en cas d'ensoleillement direct.
- La consommation d'énergie de la climatisation est ainsi nettement réduite

### Sans fenêtre pour les appareils "Telepass" sur le pare-brise

	Business Executive [WEH]	Design [WAF]	S line [WCE]	Avus [WCF]	Competition [WFE]	S4
Chauffage / ventilation stationnaire [9M9]	—	—	—	—	—	1 900 €
Coffre [3GN]	—	—	—	—	—	250 €
Pack fumeur : allume-cigare et cendrier [9JD]	—	—	—	—	—	75 €
Pare-brise confort climatique/acoustique, sans résistances, chauffant [4GR]	—	—	—	—	—	525 €

S : proposé en série, — : non proposé.

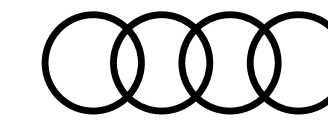

# Options



Découvrez toutes les vidéos dédiées sur notre chaîne  
 YouTube

## Assistance à la conduite

### Pack Assistance Ville [PCM]

- Audi parking system plus (aide au stationnement avant et arrière)
- Caméra de recul
- Audi side assist (assistant de changement de voie)
- Audi pre sense arrière incluant Audi pre sense basic
- Avertisseur de sortie du véhicule
- Assistant de sortie de stationnement perpendiculaire en marche arrière

Incompatible avec [PCH]

### Pack Assistance Stationnement, contient [PCF]

- Caméras périphériques incluant caméra de recul

Les 4 caméras périphériques grand angle couvrent l'intégralité de la zone à proximité directe tout autour du véhicule, et offrent une multitude de perspectives différentes pour des manœuvres encore plus confortables :

- Vue depuis la caméra de recul
- Vue panoramique à l'avant et à l'arrière
- Vue du dessus virtuelle

- Audi park assist (assistant de stationnement incluant Audi parking system plus), Activation via l'engagement de la marche arrière (caméras périphériques) ou via une touche sur la console centrale (Audi park assist)

**Attention :** Oblige [QQ1] ou [QQ2].

### Pack Assistance Ville + Pack Assistance Stationnement [PCZ]

Incompatible avec [PCM] et [PCF] ; oblige [QQ1] ou [QQ2]

	Business Executive [WEH]	Design [WAF]	S line [WCE]	Avus [WCF]	Competition [WFE]	S4
Pack Assistance Ville [PCM]	1 050 €	—	1 050 €	S	1 050 €	S
Pack Assistance Stationnement, contient [PCF]	1 300 €	—	1 300 €	—	1 300 €	—
Pack Assistance Ville + Pack Assistance Stationnement [PCZ]	—	2 350 €	2 350 €	1 300 €	2 350 €	1 300 €



Pack Assistance Stationnement [PCF]

S : proposé en série, — : non proposé.

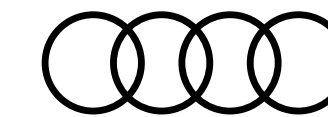

# Options

## Assistance à la conduite... suite

### Audi park assist [7X5]

Recherche les places de stationnement en bataille et les places longitudinales appropriées à l'aide de capteurs à ultrasons. Il vous assiste par des manœuvres autonomes pour entrer sur les places en bataille et pour entrer et sortir des places longitudinales. Le conducteur doit simplement accélérer, passer les vitesses, freiner et surveiller les manœuvres de stationnement (activation via une touche sur la console centrale)

**Attention :** Interdit avec [PCF]

### Caméra de recul [KA2]

Facilite les manœuvres de stationnement par l'affichage de la zone derrière le véhicule sur l'écran MMI avec éléments auxiliaires dynamiques et statiques. La caméra de recul est discrètement intégrée dans la poignée du coffre. S'active au passage de la marche arrière ou via une touche sur la console centrale

### Pack Lane Assist [PCB]

Aide le conducteur (dans la limite du système) à maintenir sa trajectoire (plage de vitesse à partir d'environ 60 km/h et jusqu'à 250 km/h).

**Attention :** Oblige [8G1] ou [PXC] et [9S7] ou [9S9] et [7UG] sur Design. Oblige le volant [1XW] sur Design [WAF] et Business Line [WBL]. Sur S Line, oblige le volant chauffant [1XP] (gratuit).

	Business Executive [WEH]	Design [WAF]	S line [WCE]	Avus [WCF]	Competition [WFE]	S4
Audi park assist [7X5]	S	350 €	350 €	350 €	S	350 €
Caméra de recul [KA2]	S	550 €	S	S	S	S
Pack Lane Assist [PCB]	500 €	500 €	500 €	500 €	500 €	500 €

S : proposé en série, — : non proposé.

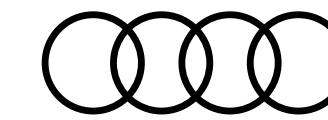

# Options

## Assistance à la conduite... suite

### Pack Assistance Route [PCN]

- Adaptive cruise control incluant fonction Stop&Go avec assistant de conduite en embouteillage
- Assistant d'efficacité prédictive
- Audi pre sense front incluant assistant d'évitement d'urgence et assistant de changement de direction
- Audi active lane assist

**Attention :** Oblige [8G1] ou [PXC], et [7UG] sur Design. Oblige le volant [1XW] sur Design [WAF], Business Line [WBL]. Sur S Line, oblige le volant chauffant [1XP] (gratuit).

### Pack side assist [PCH]

- Assistant de changement de voie de circulation (dans les limites du système) via affichage par LED dans le rétroviseur extérieur correspondant (à partir d'environ 15 km/h et jusqu'à 250 km/h)
- Audi pre sense arrière incluant Audi pre sense basic : un système détecte les collisions potentielles à l'arrière et à titre préventif tend les ceintures, ferme les vitres (et le toit ouvrant si installé) et allume les feux de détresse.

Incompatible avec le pack [PCM]

### Audi pre sense basic [7W1]

Déploie automatiquement, lorsque nécessaire et dans les limites du système, des mesures préventives pour votre sécurité et celle de vos passagers, parmi lesquelles : resserrement des ceintures de sécurité à l'avant afin de limiter tout déplacement des passagers vers l'avant ou les côtés, activation des feux de détresse clignotants et fermeture du toit ouvrant coulissant/relevable en verre (si commandé) et des vitres latérales ; classement des différentes situations de conduite par le biais de la mise en réseau de différents systèmes du véhicule

### Audi hold assist [UH2]

Maintient le véhicule à l'arrêt aussi bien en côte qu'en descente au sein de la circulation routière, sans limite de temps. Le système est activé en appuyant sur une touche et permet au conducteur un redémarrage confortable

	Business Executive [WEH]	Design [WAF]	S line [WCE]	Avus [WCF]	Competition [WFE]	S4
Pack Assistance Route [PCN]	1 600 €	—	1 600 €	1 600 €	1 600 €	990 €
Pack side assist [PCH]	980 €	—	980 €	—	S	—
Audi pre sense basic [7W1]	—	—	—	S	—	—
Audi hold assist [UH2]	100 €	100 €	100 €	100 €	S	100 €

S : proposé en série, — : non proposé.

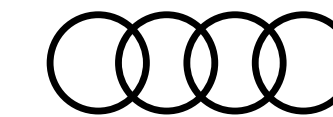

# Options



Découvrez toutes les vidéos dédiées sur notre chaîne

## Audio, Navigation, Connectivité et Infodivertissement

### Système d'information du conducteur avec écran couleur haute résolution de 7" [9S7]

Possibilités d'affichage supplémentaires des systèmes d'assistance au conducteur et autres contenus affichés du système MMI comme, le cas échéant, navigation, menu du téléphone ; incluant la recommandation de repos

### Audi virtual cockpit plus [9S9]

- Combiné d'instruments entièrement numérique de 12,3" en résolution Full HD
- Affichage flexible et fonctionnel des informations en fonction des besoins du conducteur
- Intégration des fonctionnalités MMI dans le combiné d'instruments
- Affichage de la carte de navigation en modèle de terrain 3D sur l'écran couleur haute résolution
- Incluant recommandation de repos
- Possibilité d'affichage en mode Dynamique, Sport ou Classique

**Attention :** Oblige [1XW] ou [1XP] ou [2PF]

	Business Executive [WEH]	Design [WAF]	S line [WCE]	Avus [WCF]	Competition [WFE]	S4
Système d'information du conducteur avec écran couleur haute résolution de 7" [9S7]	—	S	—	—	—	—
Audi virtual cockpit plus [9S9]	S	450 €	S	S	S	S



Écran couleur haute résolution de 7" [9S7]



Audi virtual cockpit plus [9S9]

S : proposé en série, — : non proposé.

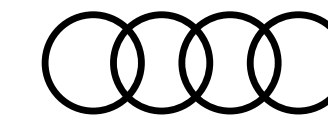

# Options

## Audio, Navigation, Connectivité et Infodivertissement... suite

### Affichage tête haute [KS1]

Projetée directement dans le champ de vision du conducteur, la vitesse ainsi que d'autres informations pertinentes d'équipements en option tels que les systèmes d'assistance et la navigation ou des signaux d'avertissement. Il permet un affichage contrasté en couleur évitant le plus possible de quitter la route des yeux.

### Audi smartphone interface (Apple CarPlay ou Google Android Auto) [IU1]

Relie votre smartphone à votre Audi. Ce dispositif transfère instantanément les contenus de votre smartphone directement sur l'écran MMI via USB. La navigation, la téléphonie, la musique et d'autres applications tierces sélectionnées peuvent ainsi être aisément contrôlées à l'aide du MMI ou par commande vocale. Une fois le smartphone connecté par USB, l'Audi smartphone interface reconnaît le système d'exploitation du smartphone (Android ou iOS) et bascule ainsi automatiquement vers Apple CarPlay ou Google Android Auto. Les câbles appropriés des Accessoires d'Origine Audi sont disponibles chez votre partenaire Audi.

### Audi phone box avec charge du téléphone par induction (standard Qi) [9ZE]

Compartiment spécifique avec induction situé dans la console centrale avant permettant d'y ranger le téléphone portable.

Avantages :

- Dispositif mains libres et commande vocale du téléphone
- Commande via le système MMI ou le volant multifonction
- Fonction de charge par induction (standard Qi)
- Support téléphone 170 x 87 mm dans l'accoudoir central à l'avant
- Le système mains libres est possible avec jusqu'à 2 téléphones portables connectés
- Antenne intérieure couplée pour connecter le téléphone portable à l'antenne extérieure, réduisant ainsi le rayonnement à l'intérieur du véhicule et permettant une meilleure qualité de réception ; compatibilité LTE

**Attention :** informations sur les téléphones portables compatibles auprès de votre partenaire Audi ou sur [www.audi.fr/telephone](http://www.audi.fr/telephone)

	Business Executive [WEH]	Design [WAF]	S line [WCE]	Avus [WCF]	Competition [WFE]	S4
Affichage tête haute [KS1]	1 190 €	—	1 190 €	1 190 €	1 190 €	1 190 €
Audi smartphone interface (Apple CarPlay ou Google Android Auto) [IU1]	S	S	S	S	S	S
Audi phone box avec charge du téléphone par induction (standard Qi) [9ZE]	580 €	580 €	580 €	S	S	S

S : proposé en série, — : non proposé.

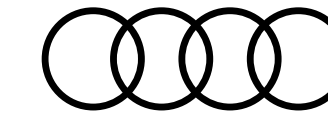

# Options

## Audio, Navigation, Connectivité et Infodivertissement... suite

### Navigation MMI plus avec MMI touch [7UG]

En plus de MMI Radio plus avec les contenus suivants :

- Système de navigation avec écran couleur haute résolution de 10,1 pouces (1 540 × 720)
- Système d'information du conducteur avec écran couleur de 7 pouces avec au choix affichage de l'itinéraire sur la carte de navigation ou avec des flèches de direction
- Mise à jour des cartes à vie : téléchargement des données de navigation actuelles
- Affichage de cartes 3D comportant de nombreuses curiosités et modèles urbains
- Assistant de guidage personnel : surveillance, lorsque la fonction est activée, la situation du trafic sur les axes régulièrement empruntés, par ex. entre le domicile et le lieu de travail, et propose un trajet alternatif si le retard calculé est de 5 minutes pour l'itinéraire habituel
- Informations routières en ligne
- Recherche MMI : recherche de texte libre avec suggestions intelligentes de destination dès le début de la saisie
- MMI touch pour une commande rapide et intuitive
- Utilisation aisée de l'infotainment dans un langage naturel
- Informations routières détaillées : aperçu de cartes, choix d'itinéraires alternatifs, POI, indication des voies, sorties d'autoroute, zoom sur intersection, etc.
- Utilisation des données de navigation pour une conduite efficiente et préventive, par ex. limites de vitesse et côtes
- Saisie de jusqu'à 10 étapes intermédiaires
- Comprend l'ensemble de la gamme Navigation & Infotainment Audi connect
- Modèles 3D avancés des villes avec structure réaliste des bâtiments pour les villes sélectionnées
- Informations locales : affichage d'informations spécifiques au pays, par ex. limitations de vitesse en vigueur, vignette obligatoire, etc. au passage de la frontière

**Attention :** Saisir par défaut [IT3]

	Business Executive [WEH]	Design [WAF]	S line [WCE]	Avus [WCF]	Competition [WFE]	S4
S	2 490 €	S	S	S	S	S

S : proposé en série, — : non proposé.

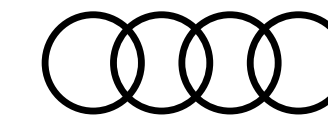

# Options

## Audio, Navigation, Connectivité et Infodivertissement... suite

### Audi connect avec carte SIM intégrée (e-SIM) et licence d'utilisation pour 3 ans [IT3]

Le pack Navigation & Infotainment Audi connect comprend les fonctions suivantes :

- Points d'intérêt en ligne
- Informations routières en ligne
- Informations sur les dangers
- Informations sur les panneaux de circulation en ligne
- Informations météorologiques
- Hotspot WiFi
- Navigation avec Google Earth™
- Recherche en ligne de destinations
- Commande vocale en ligne
- Représentation des villes ultra-détaillée en 3D
- On-Street Parking
- Radio en ligne
- Radio hybride
- Profils personnels

**Attention :** Uniquement disponible avec [7UG]

### Audi sound system [9VD]

- 10 haut-parleurs incluant un haut-parleur central et un subwoofer
- Amplificateur à 6 canaux avec une puissance totale de 180 watts

### Bang & Olufsen sound system avec son en 3D [9VS]

- 19 haut-parleurs (incluant haut-parleur central/subwoofer et en plus haut-parleurs aigus et médiums avec son 3D)
- Amplificateur 16 canaux (755 watts)
- Éclairage des panneaux de haut-parleurs à l'avant
- Volume sonore asservi à la vitesse
- Acoustique enveloppante grâce au nouveau son en 3D. Ce son est produit par des haut-parleurs supplémentaires situés dans les montants avant ainsi que des haut-parleurs médium, et grâce à la technologie Symphoria développée par l'institut Fraunhofer.

**Attention :** Oblige la prise des équipements Pack éclairage d'ambiance [QQ1] ou Pack éclairage d'ambiance plus [QQ2] ou Pack design delectation [WK8]

	Business Executive [WEH]	Design [WAF]	S line [WCE]	Avus [WCF]	Competition [WFE]	S4
S						
Gratuit						
S						
S						
S						
S						
390 €						
390 €						
S						
S						
S						
S						
1 600 €						
1 600 €						
1 030 €						
1 030 €						
1 030 €						
1 030 €						



Audi sound system [9VD]

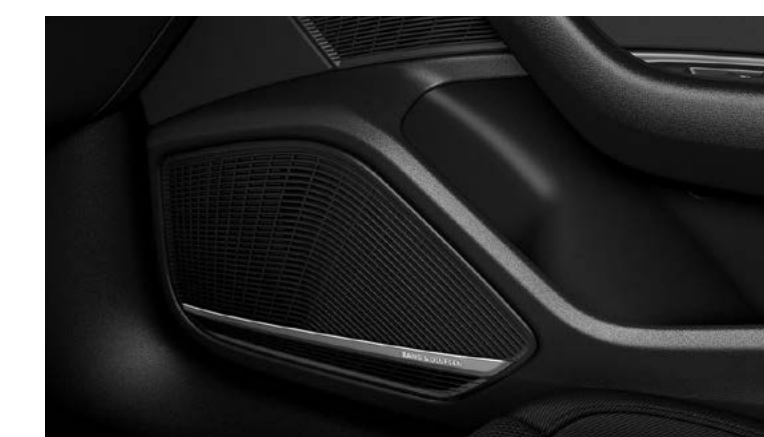

Bang & Olufsen sound system [9VS]

S : proposé en série, — : non proposé.

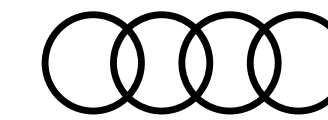

# Options

	Business Executive [WEH]	Design [WAF]	S line [WCE]	Avus [WCF]	Competition [WFE]	S4
<b>Accès au véhicule et clés</b>						
<b>Clé confort (Keyless entry) (sans safelock) [PGE]</b> - Accès et démarrage du véhicule mains libres (keyless access) - Déverrouillage du hayon via la touche "coffre" de la télécommande - Inclut le déverrouillage du coffre par capteur à l'aide du pied <b>Attention :</b> Uniquement sur Berline	S	720 €	720 €	S	S	S
<b>Clé confort + Alarme antivol avec fonction safelock [PGD]</b> <b>Attention :</b> Uniquement sur Berline	1 310 €	1 310 €	1 310 €	600 €	600 €	600 €
<b>Clé confort (Keyless entry) (sans safelock) [PGC]</b> - Accès et démarrage du véhicule mains libres (keyless access) - Déverrouillage du hayon via la touche coffre de la télécommande - Inclut le déverrouillage du coffre par capteur à l'aide du pied. En combinaison avec le capot de coffre électrique, la fermeture par mouvement de coup de pied est également possible <b>Attention :</b> Uniquement sur Avant	S	720 €	720 €	S	S	S
<b>Clé confort + Alarme antivol et avec fermeture du coffre assistée électriquement [PGB]</b> Inclut fonction safelock <b>Attention :</b> Uniquement sur Avant	600 €	1 310 €	1 310 €	600 €	600 €	600 €

S : proposé en série, — : non proposé.

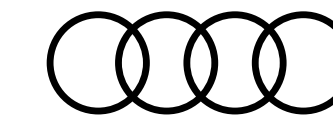

# Options

## Accès au véhicule et clés

### Clé Audi connect (smartkey) [2F1]

Votre smartphone se transforme en clé numérique pour votre véhicule. Permet de gérer les fonctionnalités suivantes :

- Verrouillage/déverrouillage du véhicule : en positionnant le téléphone à proximité de la poignée de portière
- Démarrage du moteur : en plaçant l'appareil Android sur le support universel pour téléphone portable situé sur l'accoudoir central à l'avant
- La clé Audi connect fonctionne avec la technologie Near Field Communication (NFC)
- Possibilité d'attribuer jusqu'à 5 clés numériques différentes via l'application myAudi
- Comprend une carte compatible NFC

**Attention :** Oblige un compte myAudi activé avec un utilisateur principal authentifié. Seulement compatible avec téléphones Android équipés de la technologie NFC (smartphones Android) + installation de l'application gratuite "myAudi" disponible en téléchargement. Seulement compatible avec une clé confort [PGE] / [PGD] / [PGC] / [PGB]

### Commande d'ouverture de porte de garage (HomeLink) [VC2]

Télécommande programmable intégrée pour portes de garage et portails avec commande à distance ainsi que systèmes de sécurité et installations d'éclairage à télécommande radio. Précisions et liste de compatibilités sur le site [www.eurohomelink.com](http://www.eurohomelink.com)

	Business Executive [WEH]	Design [WAF]	S line [WCE]	Avus [WCF]	Competition [WFE]	S4
Clé Audi connect (smartkey) [2F1]	S	150 €	150 €	150 €	S	150 €
Commande d'ouverture de porte de garage (HomeLink) [VC2]	-	-	-	-	-	285 €

S : proposé en série, - : non proposé.

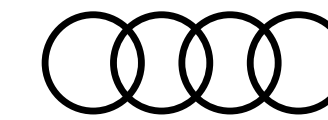

# Options

## Vision et éclairage

### Lave-phares [8X1]

Fonctionnant à l'eau et sous haute pression, permet une meilleure puissance d'éclairage et une bonne visibilité avec une dispersion réduite.

**Attention :** De série avec [PXC]

### Phares à LED avec clignotants arrière à LED dynamiques [PX2]

Phares avant à LED :

Avec les fonctions suivantes : feux diurnes avec aspect visuel optimisé, feux de croisement, feux de route, feux de position, clignotants, feux de bifurcation, éclairage tout temps, feux d'autoroute, feux de virage statiques, réglage automatique, dynamique du site des phares, éclairage d'intersection

Feux arrière à LED avec clignotants dynamiques :

Une bande composée de LED est activée par segments. L'affichage lumineux lors du clignotement défile toujours vers l'extérieur, dans le sens de la bifurcation

### Phares Matrix LED, feux arrière à LED et lave-phares [PXC]

La technologie Audi Matrix LED associe un système de caméra avec des sources lumineuses à LED et un système optique précis pour une diffusion lumineuse extrêmement bien adaptée. Si le dispositif détecte d'autres véhicules, il désactive le faisceau de lumière de manière sélective dans la zone du véhicule détecté, les feux de route restent activés dans les autres segments. La commutation entre les différentes répartitions de la lumière ainsi que le réglage pour le passage des automobilistes en sens inverse sont intégrés visiblement dans les phares comme processus dynamiques et adaptés au confort d'éclairage optimisé du conducteur

Le pack comprend :

- Phares Matrix LED avec scénarios de lumière dynamiques et clignotants dynamiques
- Feux arrière à LED avec scénarios de lumière dynamiques et clignotants dynamiques
- Lave-phares

**Attention :** Inclut [8X1] et interdit [8G1]

	Business Executive [WEH]	Design [WAF]	S line [WCE]	Avus [WCF]	Competition [WFE]	S4
Lave-phares [8X1]	—	—	320 €	S	—	—
Phares à LED avec clignotants arrière à LED dynamiques [PX2]	S	1 250 €	S	—	S	—
Phares Matrix LED, feux arrière à LED et lave-phares [PXC]	750 €	—	750 €	S	S	750 €



Phares à LED [PX2]



Phares Matrix LED [PXC]

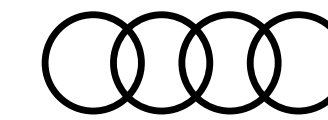

# Options

## Vision et éclairage... suite

### Pack éclairage d'ambiance (en plus de l'éclairage intérieur) [QQ1]

- Miroirs de courtoisie éclairés
- Éclairage périphérique dans les poignées de portières extérieures
- Éclairage des seuils de portières avant
- Éclairage du porte-boissons à l'avant
- Éclairage dans la zone des pieds avant
- Commande intérieure des portières avant/arrière
- Éclairage d'ambiance des portières avant/arrière
- Éclairage d'ambiance de la console centrale à l'avant

310 €

310 €

S

—

S

—

### Pack éclairage d'ambiance plus (en plus du Pack éclairage d'ambiance [QQ1]) [QQ2]

- 3 profils de couleur prédéfinis ; un profil de couleur supplémentaire, interactif et personnalisé.  
30 couleurs sont disponibles au choix pour un profil de couleur personnalisé. Les adaptations de teintes s'appliquent aux éclairages de contour et d'ambiance :
- Éclairage des seuils de portières arrière (blanc)
  - Porte-boissons à l'avant (multicolore)
  - Éclairage d'ambiance des portières avant/arrière (multicolore)
  - Éclairage de contour des portières avant/arrière (multicolore)

470 €

470 €

170 €

S

S

S

### Assistant de feux de route [8G1]

Activation et désactivation automatique des feux de route (dans les limites du système). Il reconnaît automatiquement les phares en sens inverse, les feux arrière des autres usagers de la route ainsi que les sources lumineuses des localités

190 €

190 €

190 €

S

—

190 €

S : proposé en série, — : non proposé.

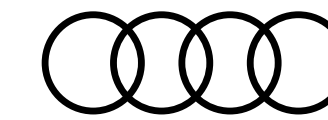

# Options

	Business Executive [WEH]	Design [WAF]	S line [WCE]	Avus [WCF]	Competition [WFE]	S4
<b>Sécurité</b>						
<b>Airbags latéraux arrière [4X4]</b> Assurent une protection supplémentaire des occupants à l'arrière du véhicule	440 €	440 €	440 €	440 €	440 €	440 €
<b>Fixation pour sièges enfants ISOFIX [PIH]</b> Pour le siège passager avant avec commande de sécurité enfant électrique sur les portières arrière et commande de désactivation de l'airbag passager avant	100 €	100 €	100 €	100 €	100 €	100 €
<b>Equipements techniques</b>						
<b>Augmentation de la capacité du réservoir à carburant à 54 litres [OM1]</b> <b>Attention :</b> Uniquement pour les motorisations 2.0 TDI à transmission avant	Gratuit	Gratuit	Gratuit	Gratuit	Gratuit	—
<b>Augmentation de la capacité du réservoir d'AdBlue à 24 litres [FK2]</b> <b>Attention :</b> Uniquement pour motorisations diesel et oblige [OM1] sur les motorisations diesel à transmission avant	70 €	70 €	70 €	70 €	70 €	S
<b>Crochet d'attelage [1D4]</b> Escamotable mécaniquement avec déverrouillage électrique, col de cygne et boule en acier forgé ; commande par touche dans le coffre. La prise de remorque intégrée et pivotante permet le fonctionnement continu des appareils électriques installés dans la remorque ou la caravane pendant la conduite et peut être rabattue de façon invisible derrière le pare-chocs arrière quand elle n'est pas utilisée. Stabilisation d'attelage par le contrôle électronique de stabilisation (ESC)	980 €	980 €	980 €	980 €	980 €	980 €
<b>Désélection des pneus avec résistance au roulement optimisée pour jantes 17''<sup>(1)</sup> [PR7]</b> Suppression de la limitation de vitesse à 210 km/h	200 €	200 €	—	—	—	—
<b>Désélection des pneus avec résistance au roulement optimisée pour jantes 18''<sup>(1)</sup> [PR8]</b> Suppression de la limitation de vitesse à 210 km/h	200 €	200 €	200 €	200 €	200 €	—
<b>Roue de secours temporaire pour vitesse maximale 80 km/h [1G5]</b> <b>Attention :</b> Oblige [1S1] : Cric de levage (option gratuite)	150 €	150 €	150 €	150 €	150 €	—

S : proposé en série, — : non proposé.

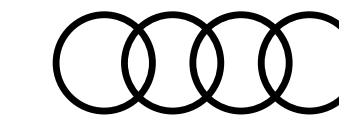

# Accessoires d'Origine Audi®

Pour un confort toujours plus optimal et une sécurité accrue, Audi vous propose un large panel d'accessoires, tous certifiés d'origine Audi.

Plus d'accessoires sur Audi Shopping World >



## Transport

### Barres de toit

– Pour A4 Berline

– Pour A4 Avant

### Sac pour barres de toit

### Coffre de toit noir avec teinture spécifique brillante

– Modèle 300L (pour bagages)

– Modèle 360L (pour bagages)

– Modèle 405L (pour bagages)

### Porte-skis

– Porte-skis et snowboards (4 paires de skis ou 2 snowboards)

– Porte-skis et snowboards (6 paires de skis ou 4 snowboards)

### Porte-vélo pour barre de toit (1 vélo)

### Porte-vélo pour crochet d'attelage

Référence	Prix <sup>(1)</sup> TTC
8W5-071-126	265 €
8W9-071-151	265 €
8R0-071-156-C	49 €
8V0-071-200- -Y9B	539 €
8X0-071-200- -Y9B	599 €
8K0-071-200- -Y9B	815 €
4M0-071-129	145 €
4M0-071-129-A	185 €
80A-071-128	145 €
4K0-071-105	625 €



Barres de toit



Coffre de toit noir



Porte-skis et snowboards



Porte-vélo toit



Porte-vélo attelage

Les prix présentés dans cette brochure sont des tarifs conseillés clients au 1<sup>er</sup> janvier 2021, exprimés en € TTC hors pose et hors main-d'oeuvre dans la limite des stocks disponibles. Pour tout renseignement, rapprochez-vous de votre conseiller client chez votre Partenaire Audi Service.

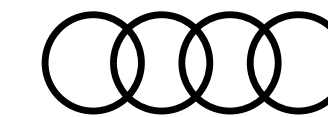

# Accessoires d'Origine Audi® ...suite

Pour un confort toujours plus optimal et une sécurité accrue, Audi vous propose un large panel d'accessoires, tous certifiés d'origine Audi.

Plus d'accessoires sur Audi Shopping World >



## Confort & Protection

### Tapis de coffre

– Pour A4 Berline

– Pour A4 Avant

### Boîte de rangement pour coffre

### Jeu de 2 tapis caoutchouc avant (Berline/Avant)

pour une protection toutes saisons

### Housse de protection

– Pour A4 Berline

– Pour A4 Avant

### Jeu de 2 pare-soleil

pour une protection toutes saisons

**Attention :** Uniquement pour Avant

### Protection de banquette pour chiens

s'installe sur la banquette arrière

### Protection anti-rongeurs

Référence	Prix <sup>(1)</sup> TTC
8W5-061-180	85 €
8W9-061-180	85 €
8U0-061-109	40 €
8W1-061-501- -041	45 €
8W5-061-205	299 €
8W9-061-205	299 €
8W9-064-160-A	145 €
8X0-061-680-A	145 €
8U0-054-650	255 €



Jeu de 2 tapis caoutchouc avant



Protection de banquette pour chiens



Protection anti-rongeurs

Les prix présentés dans cette brochure sont des tarifs conseillés clients au 1<sup>er</sup> janvier 2021, exprimés en € TTC hors pose et hors main-d'oeuvre dans la limite des stocks disponibles. Pour tout renseignement, rapprochez-vous de votre conseiller client chez votre Partenaire Audi Service.

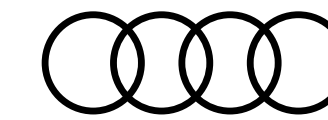

# Accessoires d'Origine Audi® ...suite

Pour un confort toujours plus optimal et une sécurité accrue, Audi vous propose un large panel d'accessoires, tous certifiés d'origine Audi.

Plus d'accessoires sur Audi Shopping World >



## Famille

### Siège enfant Kidfix XP

Avec ISOFIX pour enfants de 15 à 36 kg - Coloris noir/rouge

### Siège bébé Dualfix i-Size avec ISOFIX

Pour les enfants de leur naissance à 105 cm - Coloris noir/rouge - Système de rotation à 360°

## Communication

### Casque Bluetooth

## Design & Sportivité

### Éclairage de seuil de porte

Projection des anneaux Audi à l'ouverture des portes

Attention : Nécessite le Pack éclairage

Référence	Prix <sup>(1)</sup> TTC
4M0-019-904- -EUR	385 €
4M0-019-902	729 €
4H0-051-701-C	139 €
4G0-052-133-G	129 €

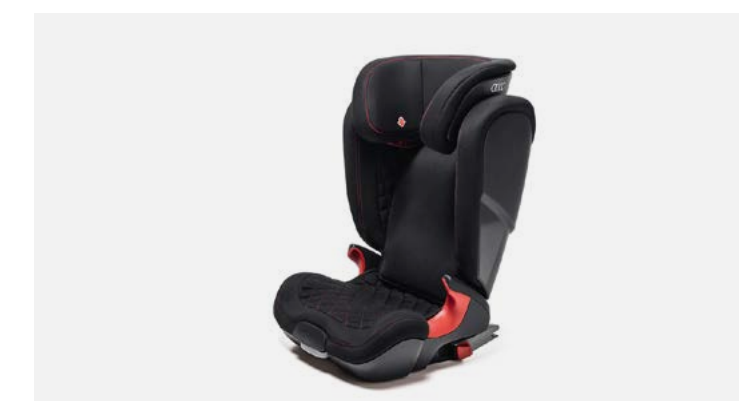

Siège enfant Kidfix XP



Siège bébé Dualfix i-Size avec ISOFIX



Casque Bluetooth



Éclairage de seuil de porte

(1) Prix TTC client conseillé, hors pose. Sous réserve de changement de références ou de péremptions. Rapprochez-vous de votre magasin. Les prix présentés sont des tarifs conseillés clients au 1<sup>er</sup> janvier 2021, exprimés en € TTC hors pose.

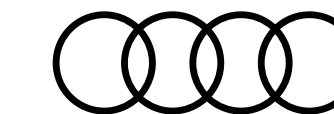

# Caractéristiques techniques A4 Berline essence

## Motorisation

Puissance maxi. / avec boost (ch)

Nombre de cylindres / soupapes

Cylindrée (cm<sup>3</sup>)

Couple maxi (Nm)

## Transmission

Transmission intégrale

Boîte de vitesses

## Poids - volumes

Poids en ordre de marche (kg) / Total maxi autorisé en charge (kg)

Remorque freinée sur rampe 12 % / non freinée (kg)

Volume du coffre / banquette arrière rabattue (l)

Volume du réservoir de carburant (l)

## Performances - Consommation

Vitesse maximale (km/h) sur circuit

Accélération de 0 à 100 km/h (s)

Carburant

Consommation en cycle mixte (WLTP) (l/100 km)

Émissions de CO<sub>2</sub> (WLTP) (g/km)

Type d'homologation

Norme antipollution

Start/Stop / récupération d'énergie

Mild Hybrid MHEV

	35 TFSI (150 ch)	40 TFSI (204 ch)	
Puissance maxi. / avec boost (ch)	150 (110) / 4 000 - 6 000	204 (150) / 4 475 - 6 000	
Nombre de cylindres / soupapes	4 / 16	4 / 16	
Cylindrée (cm <sup>3</sup> )	1 984	1 984	
Couple maxi (Nm)	270 / 1 300 - 3 850	320 / 1 450 - 4 475	
Transmission intégrale	aux roues avant	aux roues avant	quattro
Boîte de vitesses	S tronic 7	S tronic 7	S tronic 7
Poids en ordre de marche (kg) / Total maxi autorisé en charge (kg)	1 545 / 2 035	1 560 / 2 060	1 635 / 2 140
Remorque freinée sur rampe 12 % / non freinée (kg)	1 500 / 750	1 500 / 750	1 700 / 750
Volume du coffre / banquette arrière rabattue (l)	80 / 965	480 / 965	480 / 965
Volume du réservoir de carburant (l)	54	54	58
Vitesse maximale (km/h) sur circuit	210	210	210
Accélération de 0 à 100 km/h (s)	8,9 <sup>(1)</sup>	7,1 <sup>(2)</sup>	6,7 <sup>(2)</sup>
Carburant	Super sans plomb 95	Super sans plomb 95	Super sans plomb 95
Consommation en cycle mixte (WLTP) (l/100 km)	6,0 <sup>(2)</sup> - 7,1	6,1 <sup>(2)</sup> - 7,1	6,3 <sup>(2)</sup> - 7,2
Émissions de CO <sub>2</sub> (WLTP) (g/km)	140 <sup>(2)</sup> - 161	142 <sup>(2)</sup> - 161	147 <sup>(2)</sup> - 166
Type d'homologation	WLTP	WLTP	WLTP
Norme antipollution	EU6	EU6	EU6
Start/Stop / récupération d'énergie	Oui / Oui	Oui / Oui	Oui / Oui
Mild Hybrid MHEV	Oui	Oui	Oui



(1) Avec sélection de l'option Désélection des pneus avec résistance au roulement optimisée et suppression de la limitation de vitesse à 210 km/h pour les jantes 17" et 18". (2) Réalisé avec un véhicule équipé des pneumatiques à roulage optimisé (faible résistance au roulement) - Vmax : 210 km/h. Depuis le 1er septembre 2018, les véhicules légers neufs sont réceptionnés en Europe sur la base de la procédure d'essai harmonisée pour les véhicules légers (WLTP), procédure d'essai permettant de mesurer la consommation de carburant et les émissions de CO<sub>2</sub>, plus réaliste que la procédure NEDC précédemment utilisée.

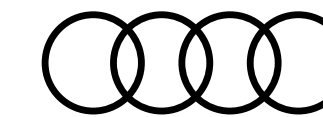

# Caractéristiques techniques A4/S4 Berline diesel

	30 TDI (136 ch)	35 TDI (163 ch)	40 TDI (204 ch)		S4 TDI
<b>Motorisation</b>					
Puissance maxi. / avec boost (ch)	136 (100) / 3 000 - 4 200	163 (120) / 3 250 - 4 200	204 (150) / 3 800 - 4 200		341 (251) / 3 800 - 3 950
Nombre de cylindres / soupapes	4 / 16	4 / 16	4 / 16		6 / 24
Cylindrée (cm <sup>3</sup> )	1 968	1 968	1 968		2 967
Couple maxi (Nm)	320 / 1 500 - 2 750	370 / 1 500 - 3 000	400 / 1 750 - 3 250		700 / 1 750 - 3 250
<b>Transmission</b>					
Transmission intégrale	aux roues avant	aux roues avant	aux roues avant	quattro	quattro
Boîte de vitesses	S tronic 7	S tronic 7	S tronic 7	S tronic 7	Tiptronic / 8
<b>Poids - volumes</b>					
Poids en ordre de marche (kg) / Total maxi autorisé en charge (kg)	1 550 / 2 090	1 560 / 2 095	1 575 / 2 100	1 665 / 2 160	1 870 / 2 325
Remorque freinée sur rampe 12 % / non freinée (kg)	1 500 / 750	1 700 / 750	1 700 / 750	1 800 / 750	1 900 / 750
Volume du coffre / banquette arrière rabattue (l)	480 / 965	480 / 965	480 / 965	480 / 965	480 / 965
Volume du réservoir de carburant (l)	40	40	40	58	58
<b>Performances - Consommation</b>					
Vitesse maximale (km/h) sur circuit	210	210	210	210	250
Accélération de 0 à 100 km/h (s)	9,5 <sup>(1)</sup>	8,2 <sup>(1)</sup>	7,4 <sup>(1)</sup>	6,9 <sup>(1)</sup>	4,6
Carburant	Diesel, selon la norme EN 590		Diesel, selon la norme EN 590		Diesel, selon la norme EN 590
Consommation en cycle mixte (WLTP) (l/100 km)	4,6 <sup>(2)</sup> - 5,4	4,6 <sup>(2)</sup> - 5,5	5,0 <sup>(2)</sup> - 5,8	5,1 <sup>(2)</sup> - 5,8	7,0 - 7,3
Émissions de CO <sub>2</sub> (WLTP) (g/km)	124 <sup>(2)</sup> - 142	124 <sup>(2)</sup> - 143	133 <sup>(2)</sup> - 153	138 <sup>(2)</sup> - 157	183 - 190
Type d'homologation	WLTP		WLTP		WLTP
Norme antipollution	EU6		EU6		EU6
Start/Stop / récupération d'énergie	Oui / Oui		Oui / Oui		Oui / Oui
Mild Hybrid MHEV	Oui		Oui		Oui

(1) Avec sélection de l'option Désélection des pneus avec résistance au roulement optimisée et suppression de la limitation de vitesse à 210 km/h pour les jantes 17" et 18". (2) Réalisé avec un véhicule équipé des pneumatiques à roulage optimisé (faible résistance au roulement) - Vmax : 210 km/h. Les véhicules diesel sont équipés d'un réservoir d'AdBlue. Depuis le 1er septembre 2018, les véhicules légers neufs sont réceptionnés en Europe sur la base de la procédure d'essai harmonisée pour les véhicules légers (WLTP), procédure d'essai permettant de mesurer la consommation de carburant et les émissions de CO<sub>2</sub>, plus réaliste que la procédure NEDC précédemment utilisée.

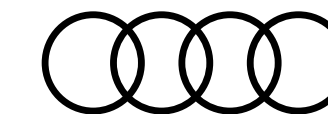

# Caractéristiques techniques A4 Avant essence

	35 TFSI (150 ch)	40 TFSI (204 ch)	
<b>Motorisation</b>			
Puissance maxi. / avec boost (ch)	150 (110) / 4 000 - 6 000	204 (150) / 4 475 - 6 000	
Nombre de cylindres / soupapes	4 / 16	4 / 16	
Cylindrée (cm <sup>3</sup> )	1 984	1 984	
Couple maxi (Nm)	270 / 1 300 - 3 850	320 / 1 450 - 4 475	
<b>Transmission</b>			
Transmission intégrale	aux roues avant	aux roues avant	quattro
Boîte de vitesses	S tronic 7	S tronic 7	S tronic 7
<b>Poids - volumes</b>			
Poids en ordre de marche (kg) / Total maxi autorisé en charge (kg)	1 595 / 2 115	1 610 / 2 140	1 675 / 2 200
Remorque freinée sur rampe 12 % / non freinée (kg)	1 500 / 750	1 500 / 750	1 700 / 750
Volume du coffre / banquette arrière rabattue (l)	495 / 1 495	495 / 1 495	495 / 1 495
Volume du réservoir de carburant (l)	54	54	58
<b>Performances - Consommation</b>			
Vitesse maximale (km/h) sur circuit	210	210	210
Accélération de 0 à 100 km/h (s)	9,2 <sup>(1)</sup>	7,3 <sup>(2)</sup>	6,9 <sup>(2)</sup>
Carburant	Super sans plomb 95	Super sans plomb 95	Super sans plomb 95
Consommation en cycle mixte (WLTP) (l/100 km)	6,3 <sup>(2)</sup> - 7,3	6,3 <sup>(2)</sup> - 7,4	6,5 <sup>(2)</sup> - 7,5
Émissions de CO2 (WLTP) (g/km)	144 <sup>(2)</sup> - 167	144 <sup>(2)</sup> - 168	146 <sup>(2)</sup> - 173
Type d'homologation	WLTP	WLTP	WLTP
Norme antipollution	EU6	EU6	EU6
Start/Stop / récupération d'énergie	Oui / Oui	Oui / Oui	Oui / Oui
Mild Hybrid MHEV	Oui	Oui	Oui



(1) Avec sélection de l'option Désélection des pneus avec résistance au roulement optimisée et suppression de la limitation de vitesse à 210 km/h pour les jantes 17" et 18". (2) Réalisé avec un véhicule équipé des pneumatiques à roulage optimisé (faible résistance au roulement) - Vmax : 210 km/h. Depuis le 1er septembre 2018, les véhicules légers neufs sont réceptionnés en Europe sur la base de la procédure d'essai harmonisée pour les véhicules légers (WLTP), procédure d'essai permettant de mesurer la consommation de carburant et les émissions de CO<sub>2</sub>, plus réaliste que la procédure NEDC précédemment utilisée.

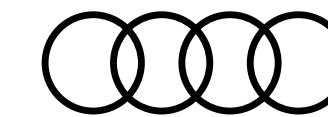

# Caractéristiques techniques A4/S4 Avant diesel

	30 TDI (136 ch)	35 TDI (163 ch)	40 TDI (204 ch)		S4 TDI
<b>Motorisation</b>					
Puissance maxi. / avec boost (ch)	136 (100) / 3 000 - 4 200	163 (120) / 3 250 - 4 200	204 (150) / 3 800 - 4 200		341 (251) / 3 800 - 3 950
Nombre de cylindres / soupapes	4 / 16	4 / 16	4 / 16		6 / 24
Cylindrée (cm <sup>3</sup> )	1 968	1 968	1 968		2 967
Couple maxi (Nm)	320 / 1 500 - 2 750	370 / 1 500 - 3 000	400 / 1 750 - 3 250		700 / 1 750 - 3 250
<b>Transmission</b>					
Transmission intégrale	aux roues avant	aux roues avant	aux roues avant	quattro	quattro
Boîte de vitesses	S tronic 7	S tronic 7	S tronic 7	S tronic 7	Tiptronic / 8
<b>Poids - volumes</b>					
Poids en ordre de marche (kg) / Total maxi autorisé en charge (kg)	1 595 / 2 160	1 605 / 2 165	1 625 / 2 170	1 700 / 2 230	1 910 / 2 380
Remorque freinée sur rampe 12 % / non freinée (kg)	1 500 / 750	1 700 / 750	1 700 / 750	1 800 / 750	1 900 / 750
Volume du coffre / banquette arrière rabattue (l)	495 / 1 495	495 / 1 495	495 / 1 495	495 / 1 495	495 / 1 495
Volume du réservoir de carburant (l)	40	40	40	58	58
<b>Performances - Consommation</b>					
Vitesse maximale (km/h) sur circuit	210	210	210	210	250
Accélération de 0 à 100 km/h (s)	9,8 <sup>(1)</sup>	8,5 <sup>(1)</sup>	7,6 <sup>(1)</sup>	7,1 <sup>(1)</sup>	4,7
Carburant	Diesel, selon la norme EN 590		Diesel, selon la norme EN 590		Diesel, selon la norme EN 590
Consommation en cycle mixte (WLTP) (l/100 km)	4,8 <sup>(2)</sup> - 5,7	4,8 <sup>(2)</sup> - 5,7	5,2 <sup>(2)</sup> - 6,1	5,3 <sup>(2)</sup> - 6,1	7,2 - 7,5
Émissions de CO <sub>2</sub> (WLTP) (g/km)	127 <sup>(2)</sup> - 149	128 <sup>(2)</sup> - 150	138 <sup>(2)</sup> - 160	142 <sup>(2)</sup> - 164	189 - 197
Type d'homologation	WLTP		WLTP		WLTP
Norme antipollution	EU6		EU6		EU6
Start/Stop / récupération d'énergie	Oui / Oui		Oui / Oui		Oui / Oui
Mild Hybrid MHEV	Oui		Oui		Oui

(1) Avec sélection de l'option Désélection des pneus avec résistance au roulement optimisée et suppression de la limitation de vitesse à 210 km/h pour les jantes 17" et 18". (2) Réalisé avec un véhicule équipé des pneumatiques à roulage optimisé (faible résistance au roulement) - Vmax : 210 km/h. Les véhicules diesel sont équipés d'un réservoir d'AdBlue. Depuis le 1er septembre 2018, les véhicules légers neufs sont réceptionnés en Europe sur la base de la procédure d'essai harmonisée pour les véhicules légers (WLTP), procédure d'essai permettant de mesurer la consommation de carburant et les émissions de CO<sub>2</sub>, plus réaliste que la procédure NEDC précédemment utilisée.

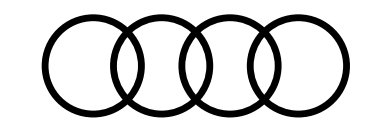

# Caractéristiques techniques A4 Berline

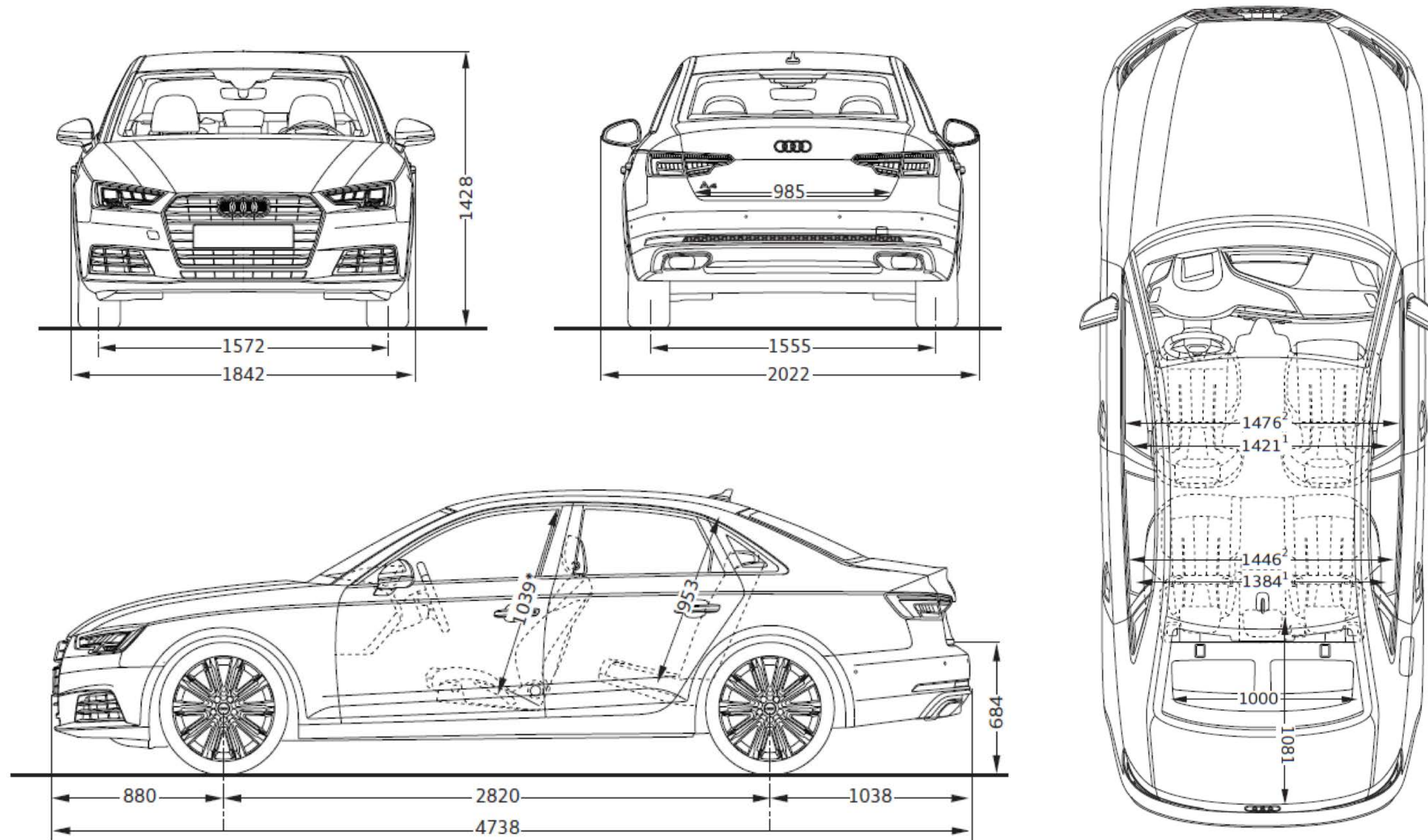

Toutes les cotes sont indiquées en millimètres. <sup>(1)</sup>Largeur aux épaules. <sup>(2)</sup>Largeur aux coudes. <sup>(3)</sup>Espace maximum au-dessus de la tête.

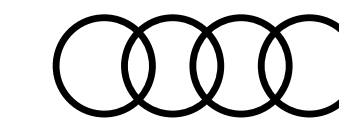

# Caractéristiques techniques S4 Berline

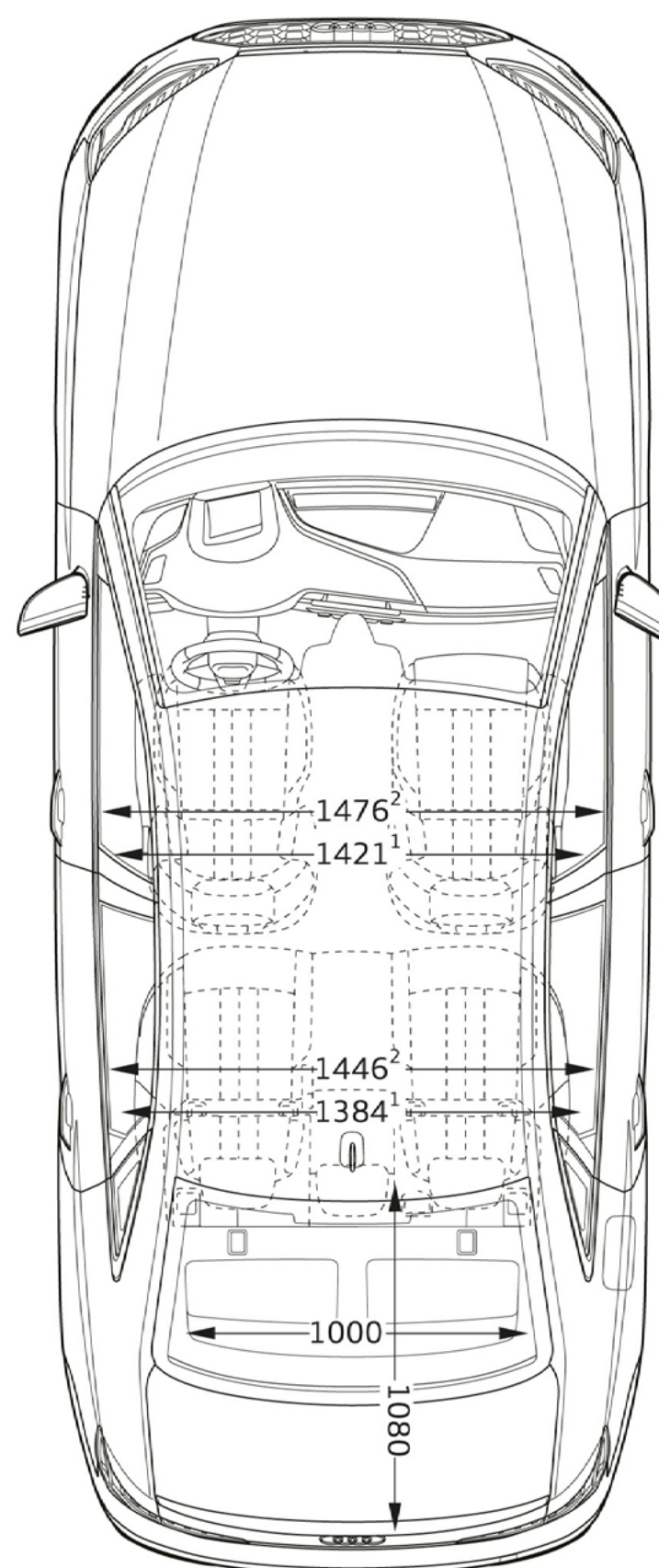
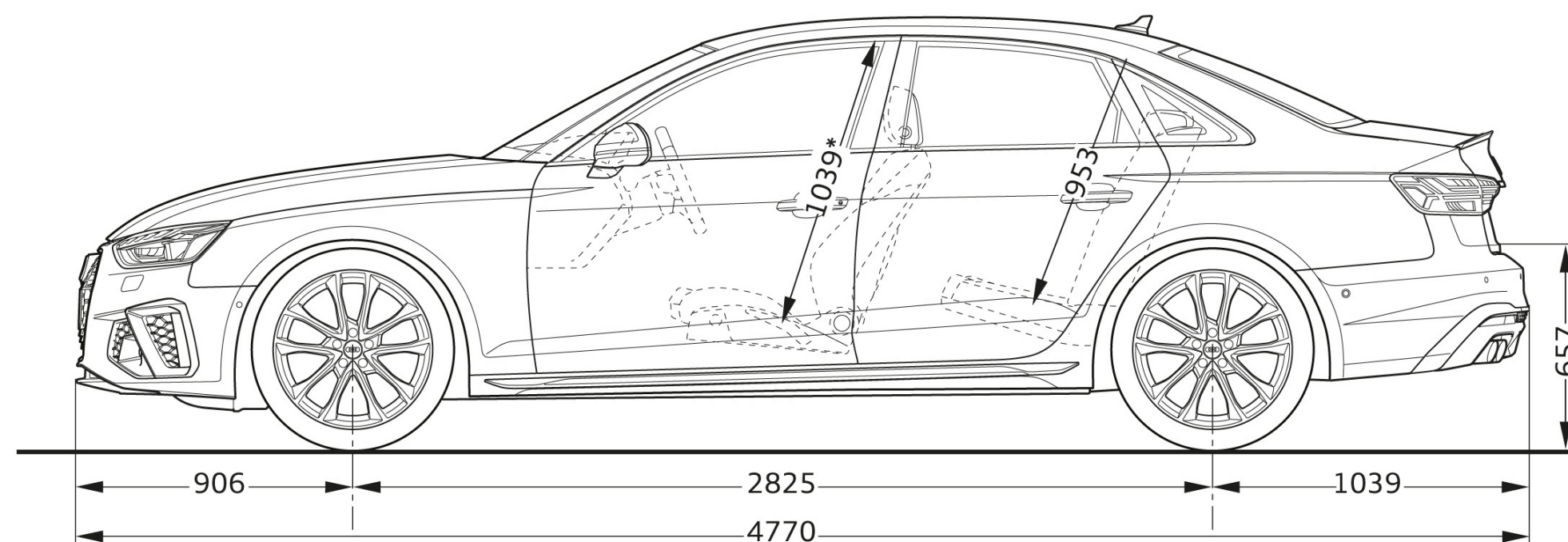
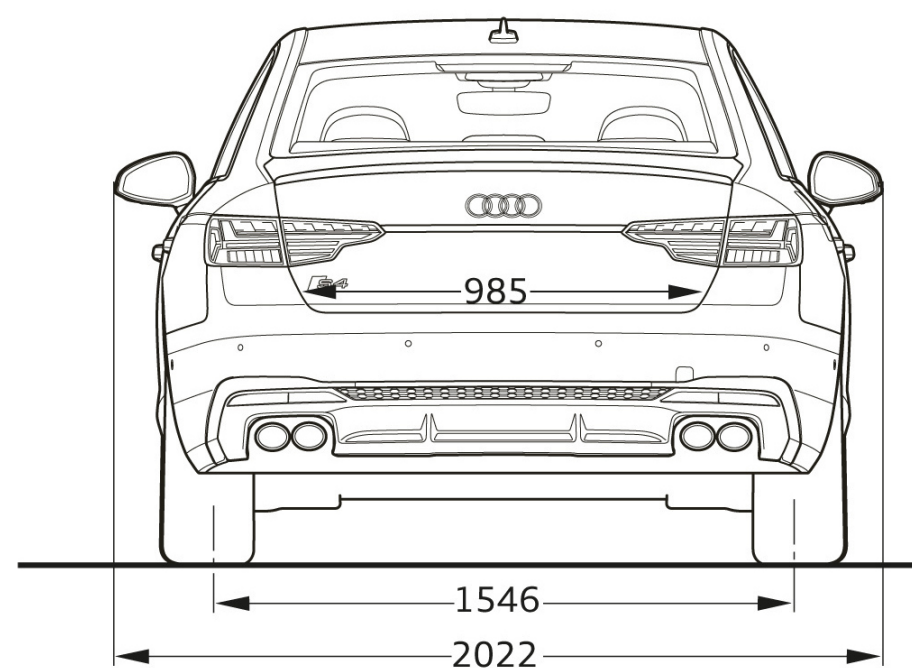
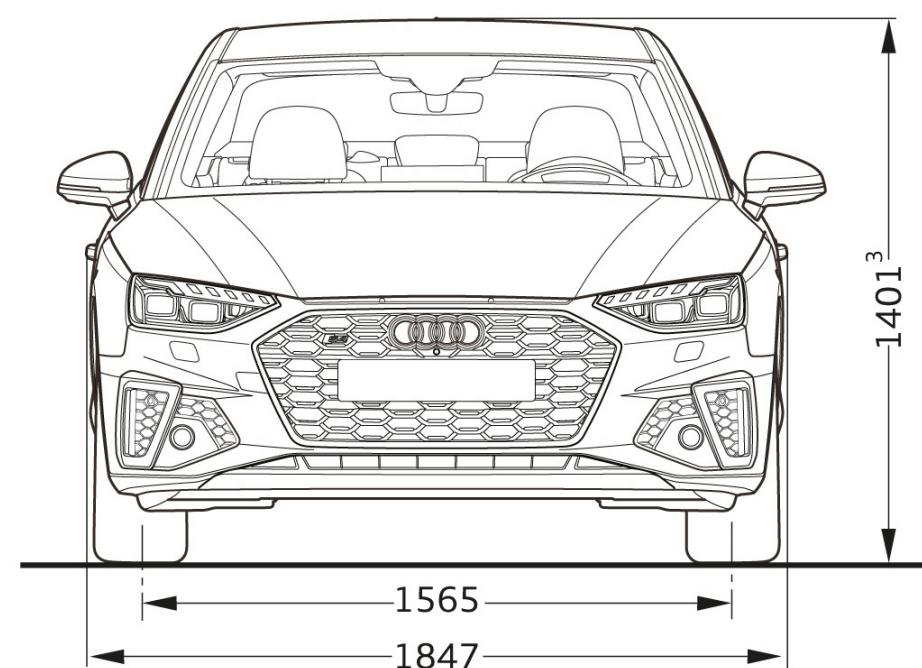

\* Espace maximum au-dessus de la tête. \*\* Largeur de l'habitacle (incluant les accoudoirs). \*\*\* Largeur d'épaules.

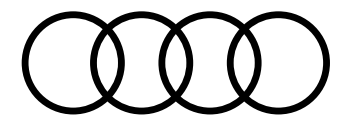

# Caractéristiques techniques A4 Avant

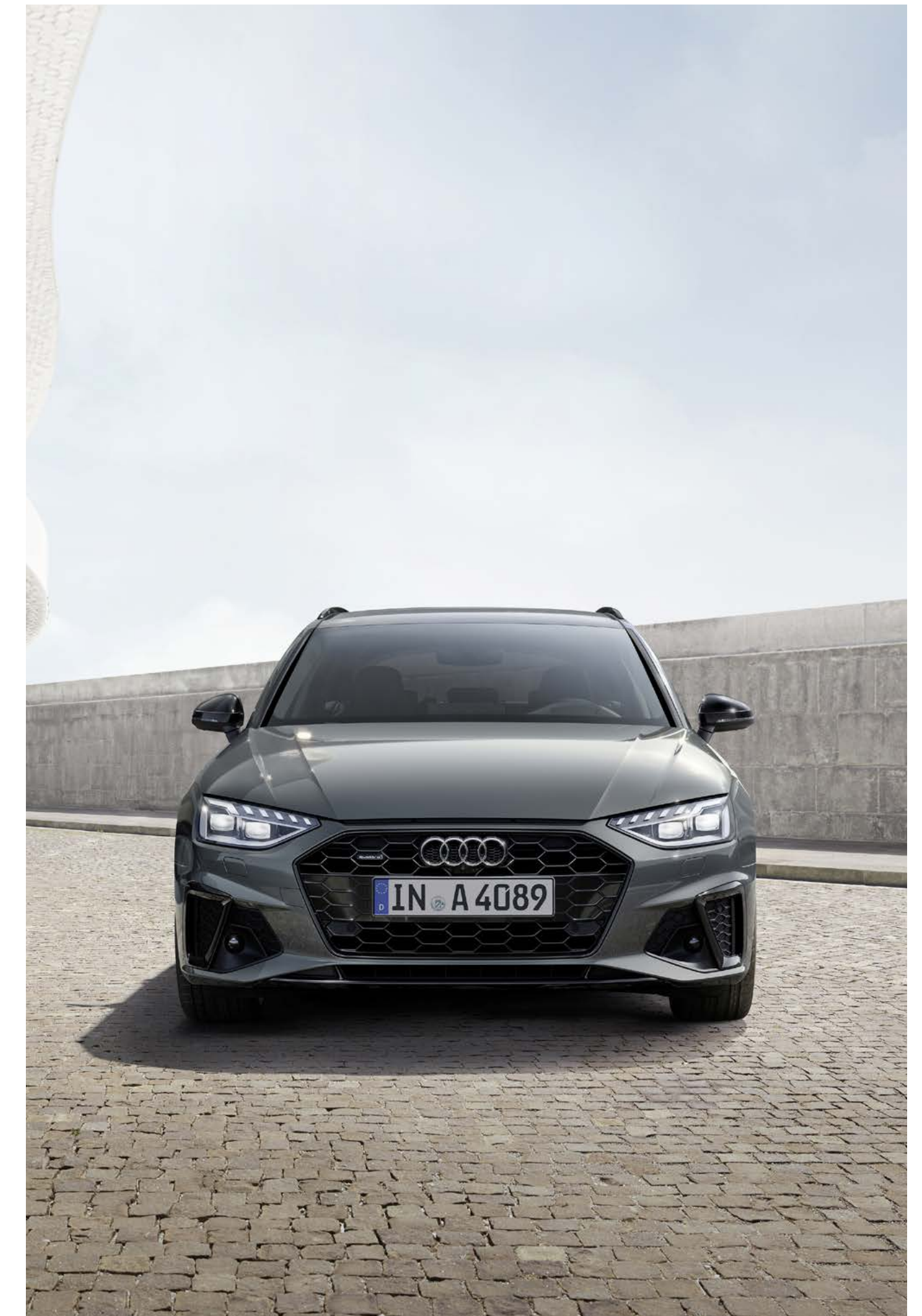
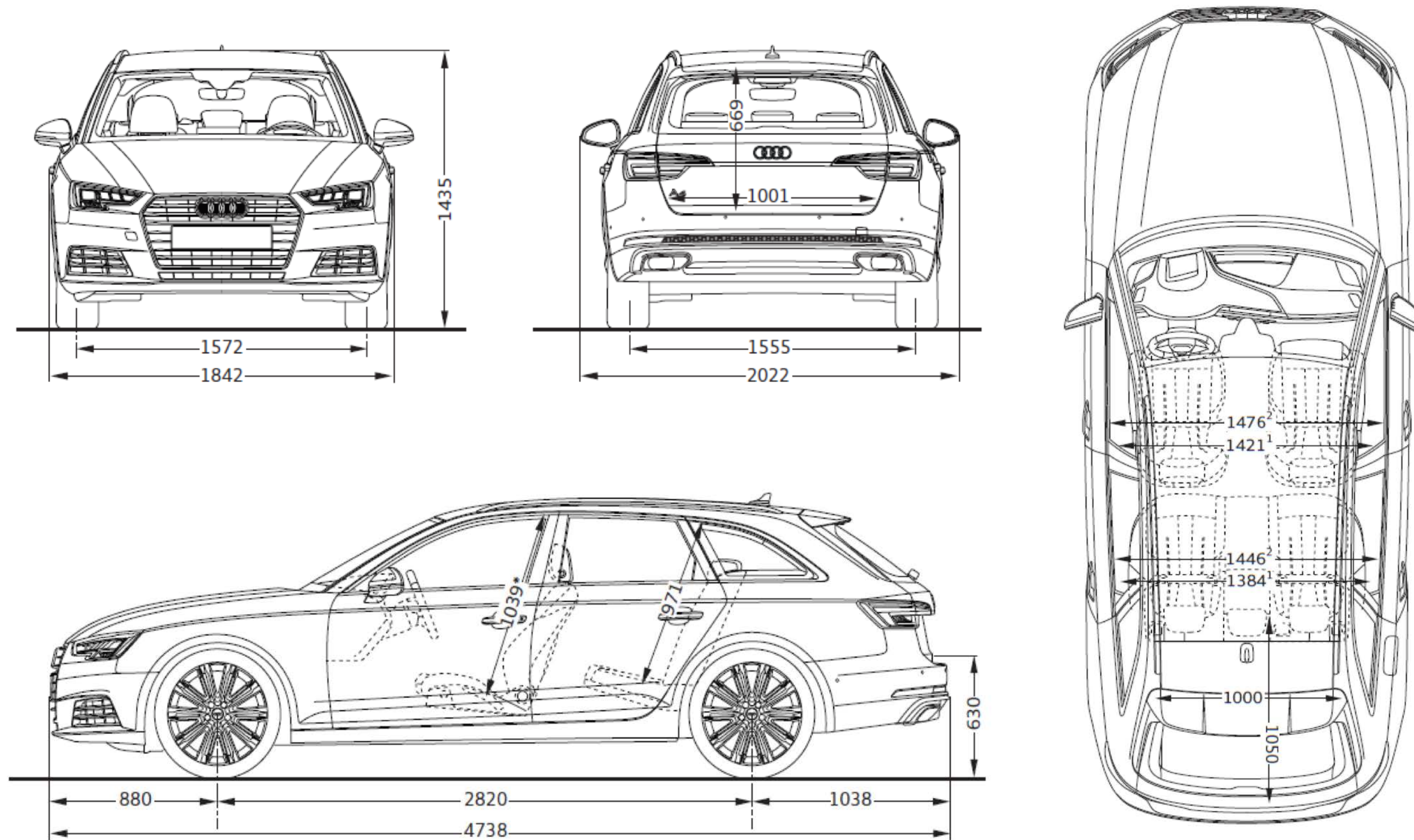

Toutes les cotes sont indiquées en millimètres. <sup>(1)</sup>Largeur aux épaules. <sup>(2)</sup>Largeur aux coudes. <sup>(3)</sup>Espace maximum au-dessus de la tête.

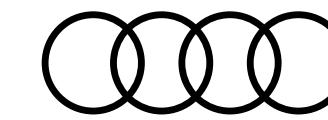

# Caractéristiques techniques S4 Avant

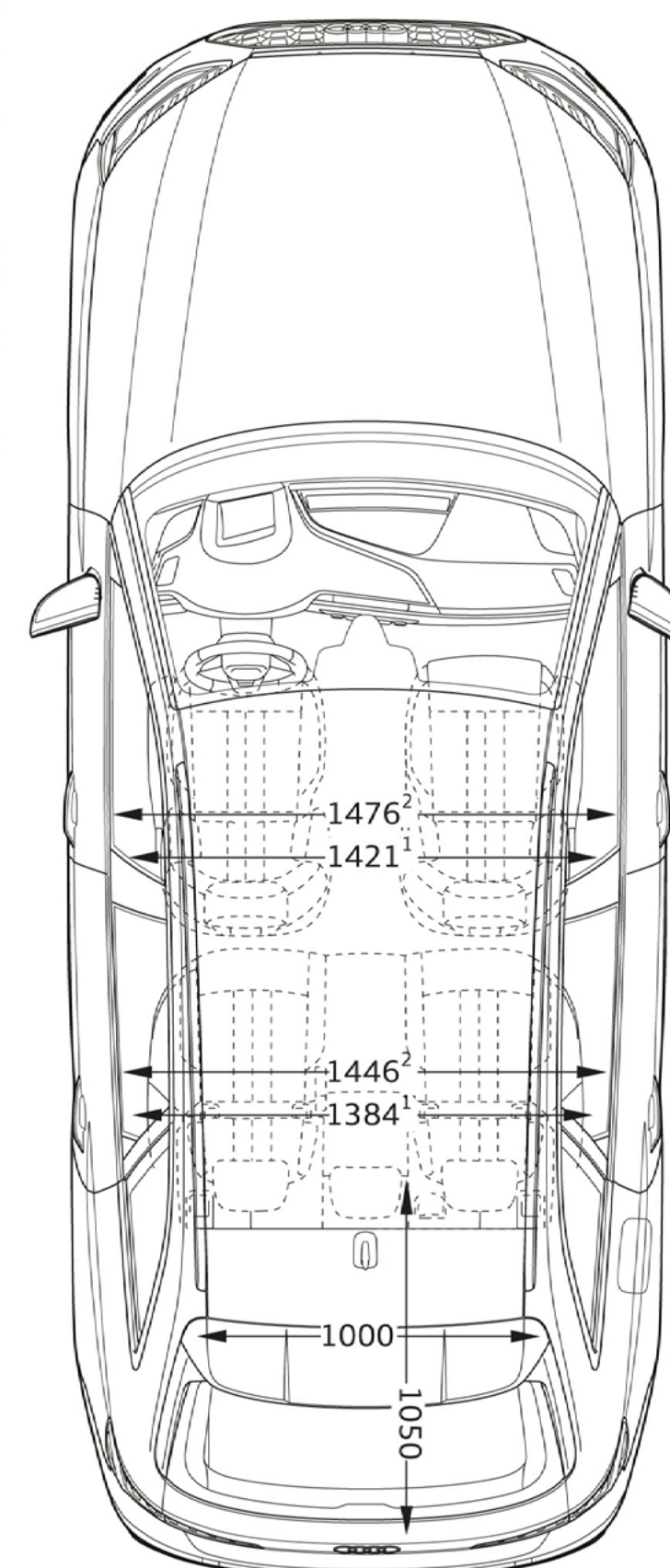
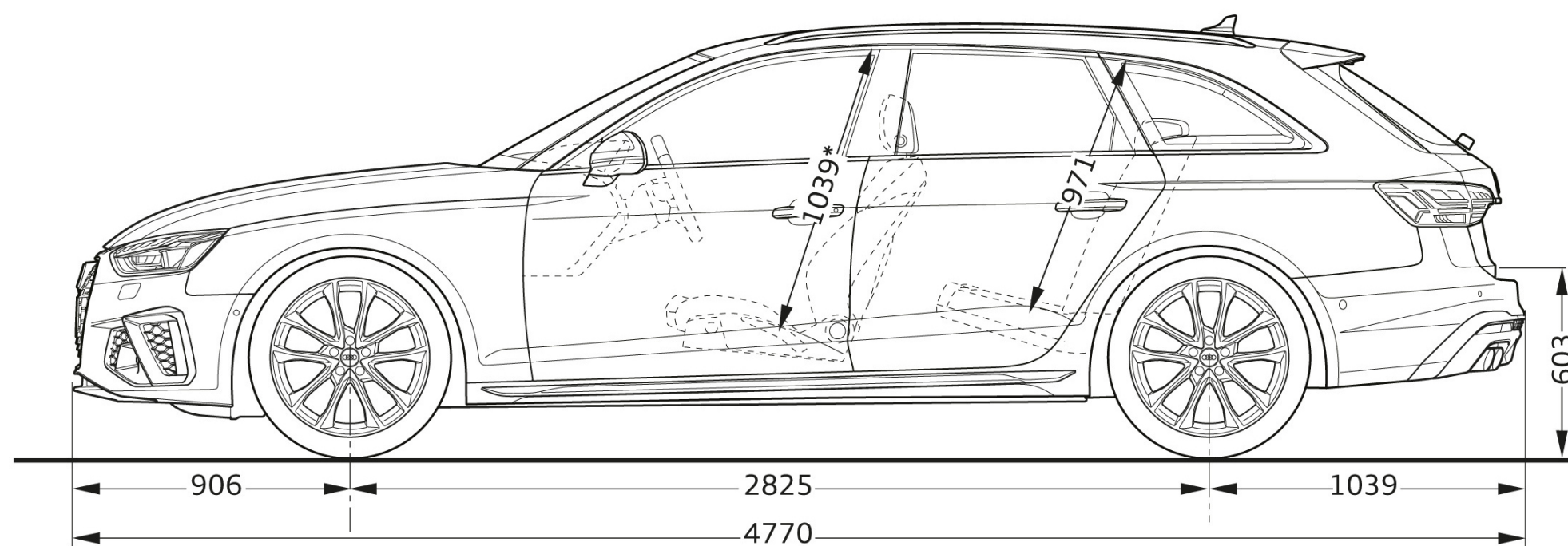
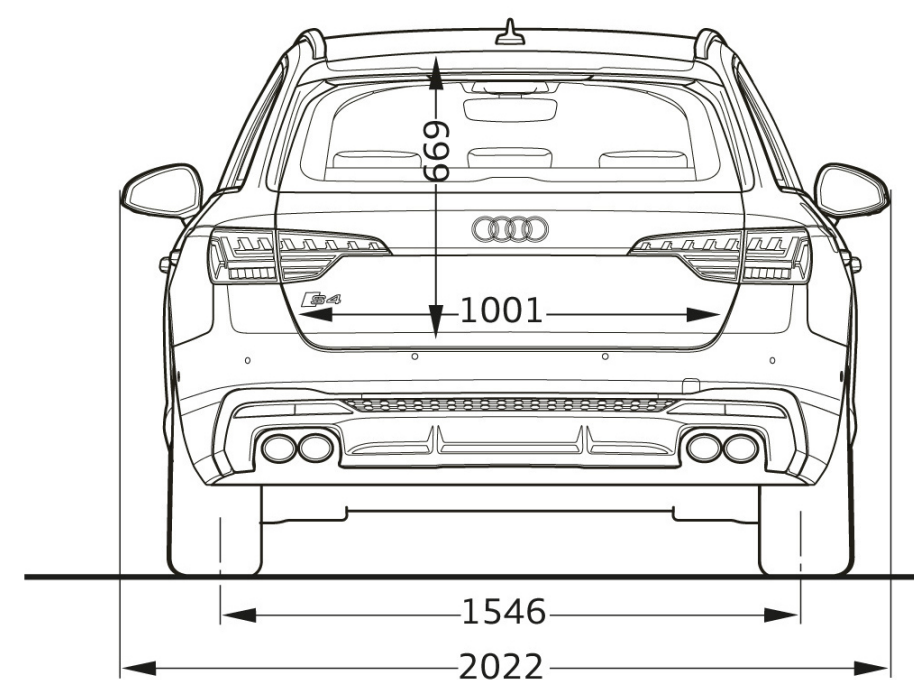
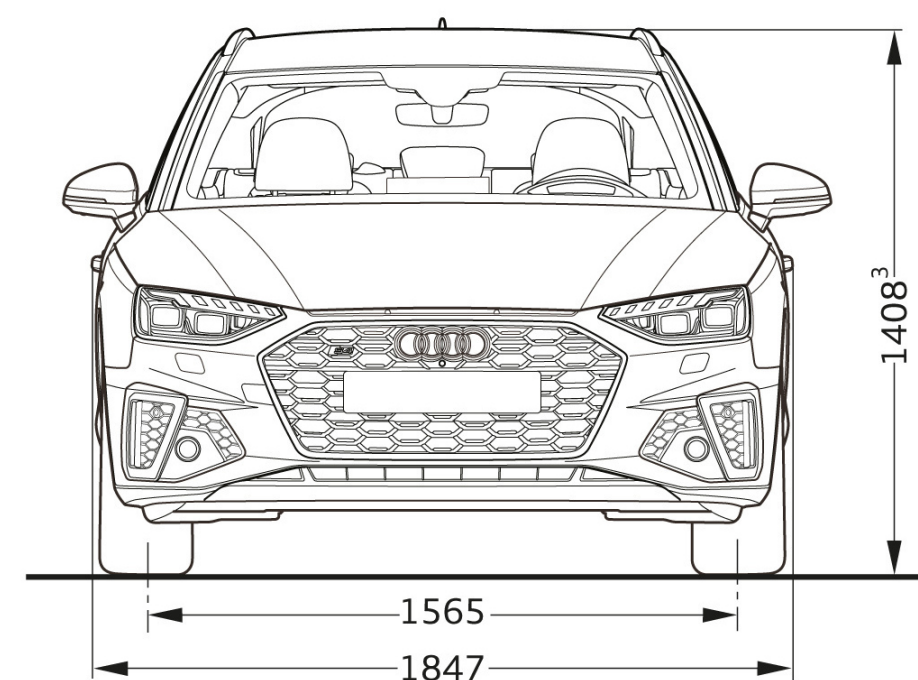

\* Espace maximum au-dessus de la tête. \*\* Largeur de l'habitacle (incluant les accoudoirs). \*\*\* Largeur d'épaules.

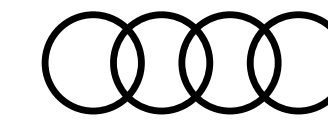

# Label pneumatique

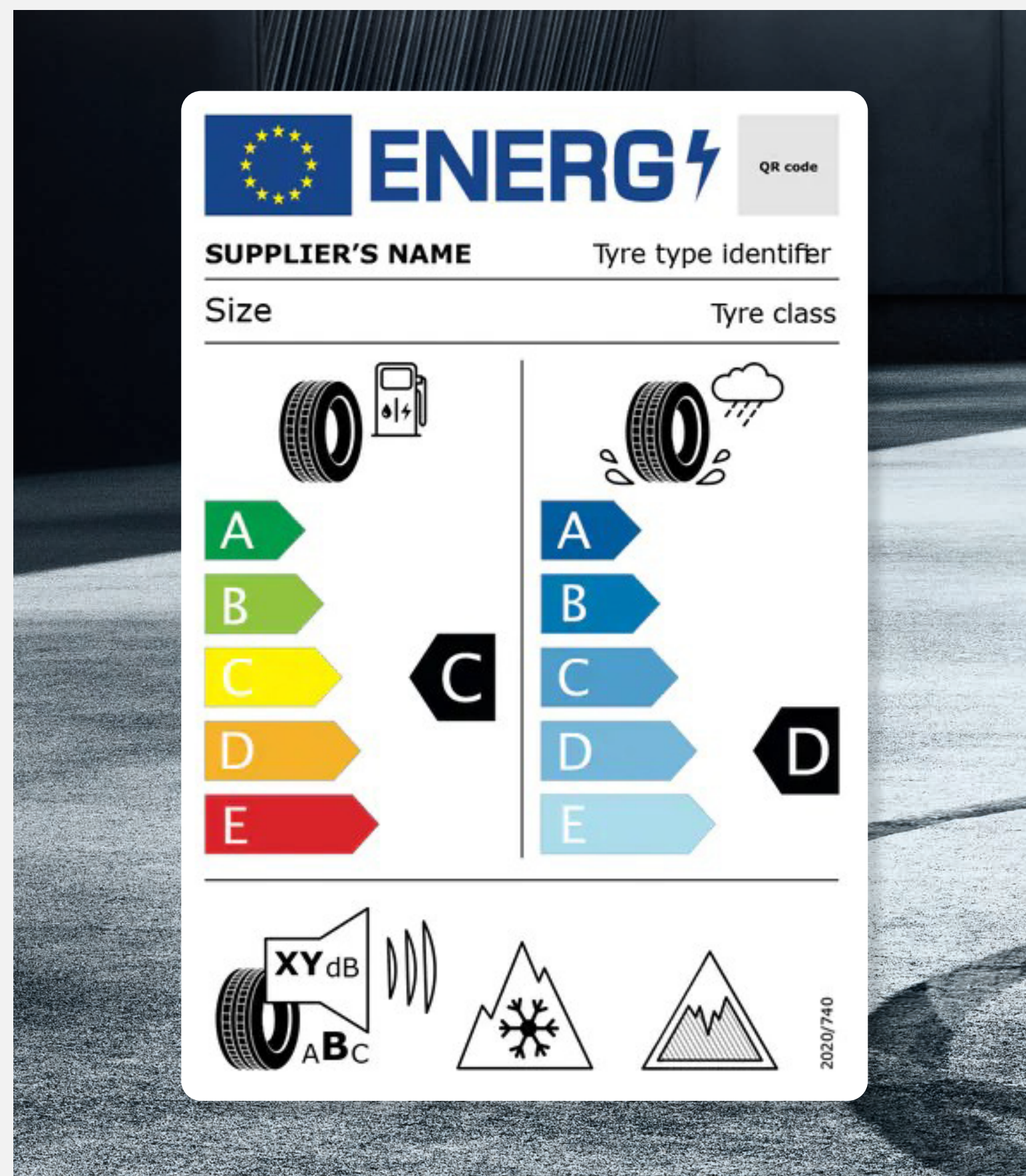

## Téléchargement

Toutes les étiquettes des labels pneumatiques sont téléchargeables directement sur le configurateur Audi, disponible à cette adresse :

[Accueil](#) | [Audi.fr](#) | [Audi France](#) >

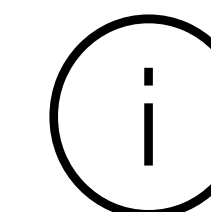

## Informations

Pour plus d'informations sur l'étiquetage européen des pneumatiques et comprendre les objectifs de ce nouvel étiquetage, rendez-vous ici :

[Etiquettes énergétiques pneumatiques](#) >



## Détails

Les pneumatiques ne sont pas fabriqués par Audi.  
La documentation relative aux pneumatiques a été élaborée par le fournisseur de pneumatiques en application du règlement (UE) 2020/740

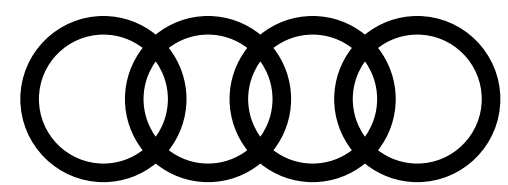

## PENSEZ À COVOITURER. #SeDéplacerMoinsPolluer

AUDI FRANCE  
BP 62 - 02601 Villers-Cotterêts Cedex

Le modèle, les versions et les équipements présentés dans ce catalogue ainsi que certains services ne sont pas disponibles dans tous les pays. Les automobiles qui figurent sur les photos comportent des équipements en option avec le supplément de prix. Les informations concernant : possibilités de livraison, aspect, performances, dimensions, poids, consommation et frais d'entretien des véhicules correspondent aux données en notre possession à la date de mise en ligne. Les informations contenues dans le présent document sont modifiables à tout moment et sans préavis. Pour plus d'information veuillez vous rapprocher de votre Distributeur Audi.

Les matériaux et composants de ce véhicule ont été conçus pour minimiser leur impact sur l'environnement, dans le respect de la réglementation relative aux véhicules hors d'usage. Ont ainsi été privilégiés des composants et matériaux recyclés et/ou ré-employables et/ou valorisables, visant à faciliter le démontage et la dépollution des véhicules hors d'usage ainsi qu'à préserver l'environnement. Tout véhicule en fin de vie peut être cédé Gratuitement par son dernier propriétaire aux démolisseurs et broyeurs agréés par les services compétents. Pour plus de renseignements sur la cession des véhicules hors d'usage et/ou les dispositifs mis en place pour prévenir les atteintes environnementales, n'hésitez pas à contacter votre distributeur Audi, ou Audi France, 11, avenue de Boursonne - BP 62 - 02601 Villers-Cotterêts Cedex.

Volkswagen Group France, SAS au capital de 198 502 510 €, 11 avenue de Boursonne - 02600 Villers-Cotterêts, RCS Soissons 832 277 370.

[www.Audi.fr](http://www.Audi.fr)

