

IONIQ

hybrid, plug-in & electric



Un design. Trois motorisations.

Proposer trois types de motorisations électrifiées sur des véhicules partageant la même silhouette moderne et élégante et la même plate-forme spécialement dédiée est une première mondiale. Chacune de ces motorisations adhère à la philosophie exclusive de Hyundai selon laquelle les véhicules électriques et hybrides se doivent d'offrir un comportement dynamique à même de garantir un excellent agrément de conduite.



IONIQ plug-in

associe tous les avantages de IONIQ hybrid à une autonomie de 63 km* en mode électrique pour une conduite sans émission. Cette version peut être rechargée à partir d'une source d'alimentation externe.

*Cycle NEDC



IONIQ hybrid

combine un moteur essence à haut rendement énergétique, un puissant moteur électrique et une transmission à double embrayage performante pour une conduite aussi économique que gratifiante.

IONIQ electric

est animée par un moteur électrique coupleux et puissant alimenté par une batterie lithium-ion polymère haute capacité pour une autonomie de 280 km* sans aucune émission.

Un sublime design. Inspiré par l'émotion. IONIQ.

Forte de sa silhouette subtile et élégante, IONIQ séduit sous tous les angles. Ses lignes fluides et ses proportions équilibrées augurent d'un savant mélange entre performance et efficacité. Ses feux avant bi-xénon* au style moderne rehaussent sa calandre hexagonale proéminente, tandis que son bouclier avant est souligné par de superbes feux de jour à LED et un liseré bleu** (cuivre sur IONIQ electric).







Modèle présenté : IONIQ hybrid.

Sculptée par le vent. Et l'ingéniosité.

La subtile courbe de la ligne de toit se fond discrètement dans le becquet arrière. Il en résulte une silhouette à la fois sportive et aérodynamique. Avec un coefficient de traînée de seulement 0,24, IONIQ est l'un des véhicules les plus aérodynamiques sur le marché. Ses contours effilés et ses technologies innovantes se combinent pour optimiser les écoulements d'air et ainsi minimiser la résistance aérodynamique et la consommation de carburant. IONIQ dompte le vent et électrifie les sens.

Coefficient de traînée **0,24** :

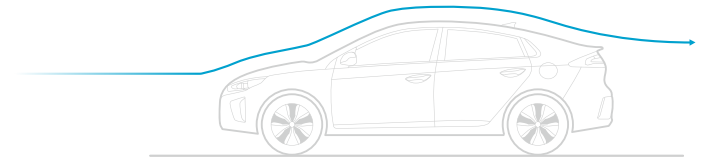

Volets d'air actifs

Des volets d'air actifs dans la calandre s'ouvrent et se ferment automatiquement afin d'améliorer la gestion de la température du moteur et les performances aérodynamiques. Le tout ayant pour but de réduire au mieux la consommation de carburant.



L'efficacité dans le moindre détail

Favorisant les économies d'énergie, les blocs-feux arrière à LED contribuent également à rehausser le caractère affirmé de IONIQ. Selon version.



Écoulements d'air dynamiques

De discrètes prises d'air placées le long des feux de jour à LED minimisent les turbulences en dirigeant les écoulements d'air autour des roues avant.

Sur l'image : IONIQ hybrid





Modèle présenté : IONIQ hybrid.

Performances et efficacité accrues.

La beauté du design de IONIQ n'a d'égale que ses performances, son confort de suspension et sa tenue de route, autant de qualités que l'on ne s'attend pas à trouver sur un véhicule hybride. Le démarrage est impressionnant grâce au couple instantané fourni par le moteur électrique. L'expérience de conduite est rehaussée par la transmission à double embrayage, gage de changements de rapport vifs et réactifs, pour une conduite plus dynamique.

Transmission à double embrayage

Extrêmement performante, la transmission DCT à 6 rapports propose des changements de rapport directs et rapides pour une expérience de conduite particulièrement gratifiante chaque fois que nécessaire.

Sur IONIQ hybrid et plug-in uniquement.



Modes de conduite

Vous pouvez adapter en permanence le comportement de conduite de votre véhicule à votre humeur en sélectionnant le mode ECO ou SPORT.





Moteur essence à injection directe

Le moteur essence 1.6 GDi spécialement développé pour l'usage hybride délivre une puissance de 105 ch avec un rendement énergétique inégalé.



Acier ultra haute résistance

L'utilisation d'aciers légers à ultra haute résistance aboutit à une structure qui, associée à la suspension arrière multi-bras et à un centre de gravité bas, offre une exceptionnelle stabilité et une agilité gratifiante.

IONIQ hybrid et plug-in : Des solutions innovantes.

IONIQ hybrid et plug-in (hybride rechargeable) sont animées par un moteur spécialement développé qui permet d'allier un exceptionnel agrément de conduite aux vertus écologiques de l'hybride. Le moteur essence, le moteur électrique et la batterie lithium-ion polymère sont conçus pour fonctionner de concert avec une efficacité optimale. Le tout dans une structure de caisse spécialement développée tout aussi légère que résistante.





Batterie lithium-ion polymère

La batterie haute tension de 1,56 kWh (8,9 kWh sur IONIQ plug-in) présente d'exceptionnelles capacités de charge/décharge, maximisant ainsi tant la conduite en mode électrique que la récupération d'énergie. La batterie est assortie d'une garantie étendue de 8 ans.*

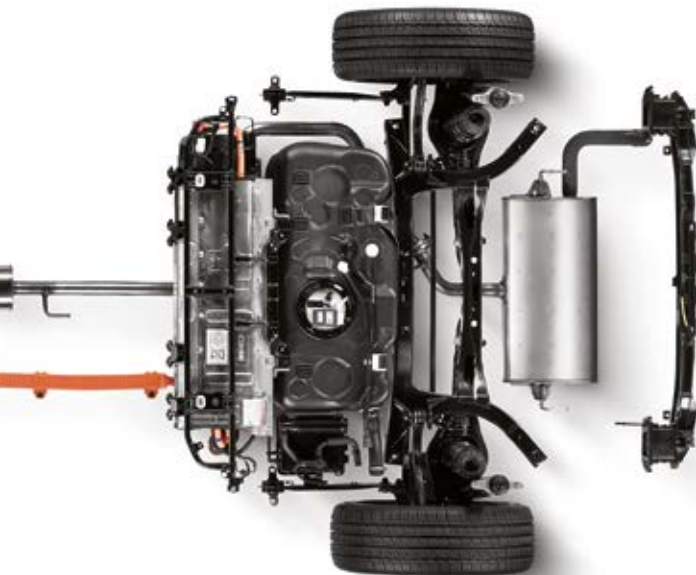

Moteur électrique

Le moteur électrique de 44 ch (61 ch sur IONIQ plug-in) se distingue par son couple généreux et son excellent rendement énergétique. Il offre une vive accélération au démarrage, et permet de rouler sans émission à des vitesses pouvant atteindre 120 km/h.

* La batterie lithium-ion polymère est garantie 8 ans ou 200 000 km. Plus d'informations auprès de votre distributeur Hyundai.



Le futur, c'est aujourd'hui. Et sans aucune émission.

IONIQ electric est un véhicule zéro émission capable tout à la fois de dompter le vent et d'électrifier les sens. Avec un moteur électrique puissant, silencieux et innovant, elle offre une conduite des plus gratifiantes. Forte de ses cinq places, elle est éminemment pratique au quotidien et offre un remarquable agrément à chaque trajet, qu'il soit court ou long.

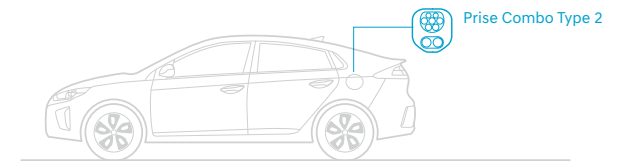

Commande électrique

Des boutons ingénieusement agencés sur la console centrale simplifient la commande électronique des principales fonctions de conduite.



Gestion du freinage à récupération d'énergie

Il est possible de moduler le degré du freinage à récupération d'énergie grâce à des palettes idéalement positionnées sur le volant.



Prises de recharge rapide

La prise Combo Type 2 installée sur IONIQ electric permet de se brancher sur n'importe quelle prise domestique, via le câble fourni, mais aussi sur les bornes de recharge rapide, permettant de recharger la batterie à 80% en 23 minutes !





Batterie lithium-ion polymère

La haute densité énergétique de la batterie de 28 kWh légère et compacte est gage de meilleures performances et d'une plus grande autonomie. Le positionnement de la batterie dans le plancher permet d'abaisser le centre de gravité pour un meilleur comportement routier, mais également de préserver l'espace dans l'habitacle et dans le coffre. La batterie est assortie d'une garantie étendue de 8 ans ou 200 000 km*.

*La garantie de la batterie est de 8 ans ou 200 000 km.
Plus d'informations auprès de votre distributeur Hyundai.

IONIQ electric : Une ingénierie de pointe.

Les composants parfaitement ajustés du système électrique ont été mis au point pour offrir d'exceptionnelles caractéristiques de conduite et une autonomie généreuse au quotidien.

280 km d'autonomie



Un couple généreux transmis aux roues

Le réducteur à rapport unique transmet la puissance du moteur électrique pour fournir un couple des plus généreux dès que nécessaire.





Autonomie

Jusqu'à 280 km d'autonomie en 100% électrique : parfait pour les trajets du quotidien et même les escapades de fin de semaine. L'autonomie disponible est clairement indiquée sur l'écran de l'ordinateur de bord.



Haute résistance et légèreté

L'utilisation intelligente d'aluminium et d'acier à haute résistance aboutit à une structure robuste qui offre une rigidité et une légèreté exceptionnelles.

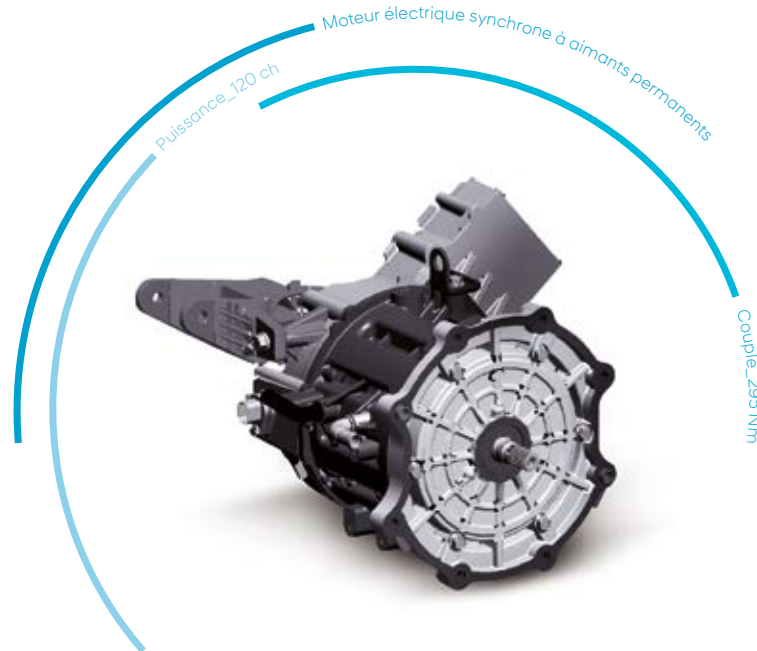

Moteur électrique

Le moteur électrique développe une puissance de 120 ch et un couple 295 Nm dès le démarrage, permettant des accélérations vives et dynamiques.

Les calculs concernant la distance parcourue, l'autonomie de la batterie et le rendement énergétique se basent sur des estimations et varient selon les conditions de circulation et de conduite. La vitesse et le temps de charge du véhicule dépendent de la puissance du système de recharge sélectionné. La recharge rapide permet de recharger la batterie à 80 % en 23 minutes (100 kW).



IONIQ plug-in

Le meilleur des deux mondes.

L'hybride rechargeable, c'est le meilleur des compromis. C'est le véhicule qui vous permet de faire tous vos trajets quotidiens sans consommer une goutte de carburant, grâce à ses 63 km* d'autonomie en 100% électrique. Et lorsque l'envie d'escapade vous prend, le moteur thermique est là pour prendre le relai. Les deux cumulés offrent un plaisir et un agrément de conduite que l'on ne s'attendrait pas à rencontrer dans un véhicule hybride.

Mode EV/HEV

Ce bouton permet d'alternier entre les modes hybride ou 100% électrique. Le mode hybride (HEV) représente le meilleur compromis entre utilisation du moteur thermique et du moteur électrique, là où le mode électrique favorise une conduite sans consommation de carburant.



Assistant d'éco-conduite

IONIQ plug-in dispose d'un Guide « Roue Libre » qui analyse les données de la navigation et indique au conducteur, à l'approche d'un changement de direction ou d'une sortie de voie rapide, à quel moment lâcher la pédale d'accélérateur pour réduire au maximum la sollicitation des moteurs et favoriser les économies d'énergie. Cette fonction nécessite qu'une destination soit définie dans le système de navigation.

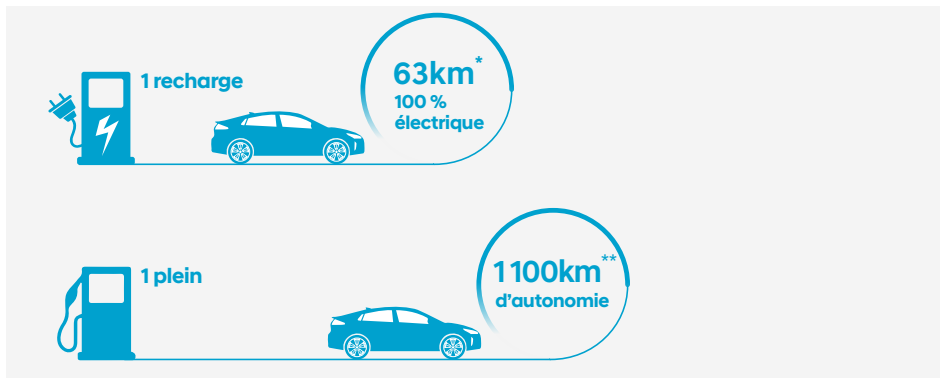

*Cycle NEDC

**L'autonomie réelle dépend du style de conduite, de la vitesse, de la température extérieure, de la topographie de la route, de l'utilisation de la ventilation et des autres équipements de confort.



Branchez-vous au futur de la conduite.

Pour offrir une telle autonomie, IONIQ plug-in fait appel à un moteur électrique de 61 ch permettant, selon les conditions et les sollicitations du conducteur, de rouler jusqu'à 130 km/h en mode 100% électrique. Sa batterie lithium-ion polymère, dont la capacité est étendue à 8,9 kWh, peut se recharger en moins de 3h. Et pour cela rien de plus facile, vous pouvez la brancher chez vous sur une simple prise domestique.

Câble de recharge pour prise domestique

Fourni en série avec IONIQ plug-in, il est muni d'un boîtier de contrôle permettant de faire varier l'intensité et donc la durée de charge.



Prise Type 2

Conçue pour une utilisation sûre, simple et pratique, que vous rechargez chez vous ou à l'extérieur lors de vos déplacements.



Temps de recharge
(recharge complète sur borne de recharge)

2 heures 15 minutes



Un style simple et épuré.

L'intérieur sobre et spacieux de IONIQ se distingue par un design moderne et épuré. Ce design transparaît dans la simplicité, l'intuitivité et la clarté des instruments et des commandes, lesquels sont en outre agréables au toucher. Le volant à méplat et les éléments décoratifs exclusifs (bleus ou blancs sur IONIQ hybrid et plug-in, selon coloris intérieur - cuivrés sur IONIQ electric) ajoutent quant à eux une touche de sportivité.

Volant à méplat

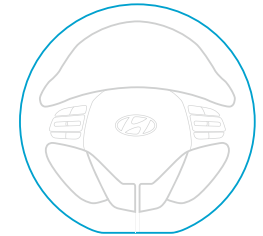

Compteurs 100% digitaux

Le grand affichage numérique couleur fournit une foule d'informations de conduite, dont la vitesse, la consommation de carburant et la consommation énergétique du système hybride ou électrique. Lorsque le mode SPORT est sélectionné, le style et la couleur de l'affichage changent pour relayer une plus grande impression de sportivité.

Mode ECO représenté.



Chargeur sans fil pour smartphones

Les smartphones compatibles peuvent être chargés sans fil via le socle de charge intégré*. Un signal sonore est émis en cas d'oubli du téléphone dans le véhicule.

*Les smartphones non compatibles nécessitent un adaptateur de charge sans fil.



Connectivité

L'écran tactile couleur 8" situé en position centrale offre un haut niveau de connectivité. Apple CarPlay**, Android Auto** et le système de navigation inédit contribuent à vous tenir informé et sur la bonne route à chacun de vos trajets.

**Apple CarPlay est une marque déposée d'Apple Inc., Android Auto est une marque déposée de Google Inc.



Les équipements présentés sont disponibles selon version.



Modèle présenté : IONIQ hybrid/plug-in.

Une protection complète. Des technologies intelligentes.

Tous les occupants bénéficient non seulement de la protection des sept airbags mais également d'une gamme complète de technologies d'aide à la conduite évoluées. Grâce à ses caméras, son radar et ses capteurs, IONIQ vous aide à rester sur la bonne voie en toute sécurité.

Assistance active au maintien de voie

Alerte le conducteur de tout déport inopiné de son véhicule de sa voie de circulation et agit sur la direction si nécessaire.

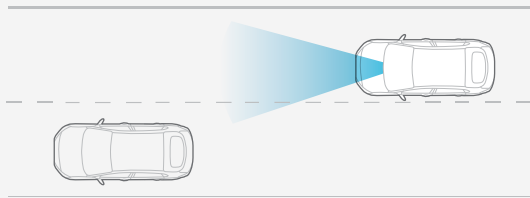

Surveillance des angles morts

Des capteurs radar arrière détectent la proximité d'autres véhicules lorsque le véhicule change de file ou quitte une place de stationnement en marche arrière.

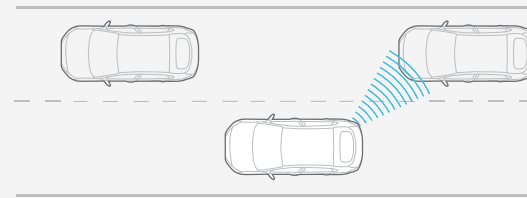

Disponible selon version et options.





Sept airbags

Les occupants sont protégés par sept airbags placés stratégiquement dans l'habitacle.

Freinage d'urgence autonome

Si le système détecte un risque de collision avec un autre véhicule ou un piéton, il émet dans un premier temps un signal sonore et visuel puis, en l'absence d'intervention du conducteur, active partiellement ou totalement les freins.



Régulateur de vitesse adaptatif

Maintient automatiquement une distance de sécurité avec le véhicule qui précède.

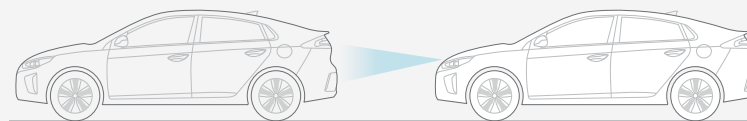



Modèle présenté : IONIQ electric.

La perfection dans le moindre détail. La qualité à tous les niveaux.



Feux bi-xénon



Grande console centrale



Caméra de recul
Plaques de seuils grain métal



Poignées de porte chromées



Système de navigation avec écran 8"
Équipements selon version.



Système audio premium Infinity



Sièges avant chauffants et ventilés

Coloris extérieurs



Polar White (non métallisée)



Platinum Silver



Iron Gray
(hybrid et plug-in uniquement)

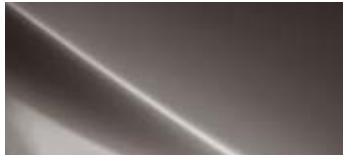

Demitasse Brown
(hybrid et plug-in uniquement)



Marina Blue



Phantom black*

* Sur IONIQ electric, le coloris Phantom Black est associé à une calandre gris mat.

Harmonies intérieures (selon version)

IONIQ hybrid et plug-in

Inserts bleus avec intérieur noir

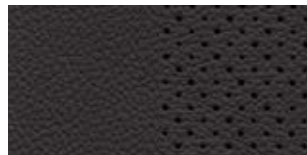

Cuir

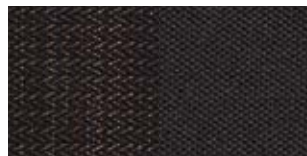

Tissu (IONIQ hybrid uniquement)

Inserts blancs avec intérieur beige

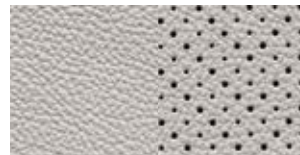

Cuir

Jantes (selon version)

IONIQ hybrid



Enjoliveur 15"



Jante alliage 17"

IONIQ plug-in



Jante alliage 16"

IONIQ electric



Jante alliage 16"

IONIQ electric

Inserts cuivrés avec intérieur noir



Cuir

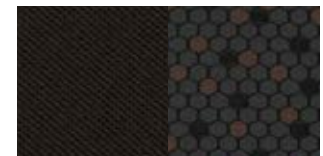

Tissu



*

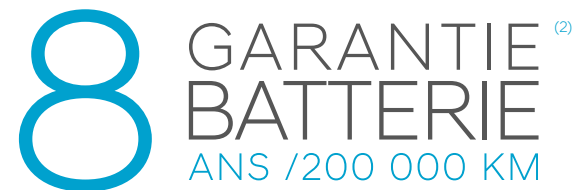

(2) Plus d'informations auprès de votre distributeur Hyundai.

Garantie 5 ans kilométrage illimité*

Il y a une chose qui n'a pas sa place à bord de votre IONIQ : les soucis. Pour cela, nous vous assurons une tranquillité d'esprit absolue. Notre garantie 5 ans kilométrage illimité reflète notre engagement à vous fournir la meilleure qualité qui soit et un service sans faille. Notre garantie s'accompagne d'une assistance gratuite pendant 5 ans et de contrôles intermédiaires annuels gratuits sur la même période.

* La garantie 5 ans kilométrage illimité de Hyundai s'applique uniquement aux véhicules Hyundai vendus initialement par un Distributeur Agréé officiel Hyundai à un client final, conformément aux termes et conditions du carnet de Garantie Entretien & Assistance du véhicule. Les véhicules de location ou taxis sont couverts par une garantie 3 ans ou 100 000 kilomètres. Voir conditions générales de vente et de garantie auprès de votre distributeur Hyundai.

Mise à jour gratuite de la cartographie⁽¹⁾

Parce que chaque année, des milliers de panneaux indicateurs et des millions de routes connaissent des modifications dans toute l'Europe, il vous faut un système de navigation à jour. Parce que nous voulons que vous ayez l'esprit serein à bord de votre véhicule Hyundai, nous vous offrons gratuitement, via le programme MapCare™, les mises à jour annuelles de la cartographie⁽¹⁾. Dorénavant, vous pouvez voyager dans toute l'Europe en ayant la certitude de profiter de la cartographie la plus récente.

(1) Mises à jour cartographiques annuelles pour les véhicules Hyundai éligibles pendant une période minimum de dix ans après la fin de la production du système de navigation.

Services TomTom Live

Pour faciliter tous vos trajets, le système de navigation de votre IONIQ inclut 7 ans de services TomTom Live⁽³⁾, comprenant :

- TomTom Traffic : des infos trafic précises et fiables en temps réel ;
- TomTom Places : trouvez les points d'intérêt à proximité et allez-y directement ;
- Informations météo : ne laissez pas la météo gâcher vos projets.

(3) Via connexion Internet depuis votre téléphone.

Dimensions (mm)



Largeur 1 820



Longueur 4 470
Empattement 2 700

Hauteur

1 450



Modèle présenté : IONIQ hybrid.



Hyundai IONIQ

hybrid, plug-in & electric

Caractéristiques techniques,
Equipements & Tarif

Janvier 2018

5 ANS GARANTIE KILOMÉTRAGE
ILLIMITÉ*

 **HYUNDAI**

CARACTÉRISTIQUES TECHNIQUES

Version		IONIQ hybrid	
Motorisation	MOTEUR THERMIQUE	MOTEUR ELECTRIQUE	
Type	4 cylindres en ligne	Moteur synchrone à aimants permanents	
Carburant	Essence	Electricité	
Puissance maxi	77 kW (105 ch) à 5 700 tr/mn	32 kW (43,5 ch) - instantanée	
Couple maxi	147 Nm à 4 000 tr/mn	170 Nm - instantané	
Alimentation	Injection directe essence	-	
Cylindrée (cm ³)	1 580	-	
Alésage (mm) x Course (mm)	72 x 97	-	
Distribution	Chaîne	-	
Puissance totale	104 kW (141 ch)		
Couple total	265 Nm (1 ^{ère}) / 235 Nm (2 ^{ème} à 6 ^{ème})		
Vitesse maximale (sur circuit)	185 km/h		
0-100 km/h	10,8 s (15") / 11,1 s (17")		
Puissance administrative	5 CV		
BATTERIE			
Type	Batterie Lithium-ion Polymère		
Capacité	1,56 kWh		
Puissance en sortie	42 kW		
Voltage	240 V		
TRANSMISSION			
Transmission	Aux roues avant		
Boîte de vitesses	Boîte de vitesses à double embrayage - 6 rapports		
DIRECTION			
Type	Assistée électrique, à crémaillère		
Rayon de braquage minimum (m)	5,3		
FREINAGE			
Système	Double circuit assisté par servofrein Système A.B.S avec EBD ⁽¹⁾		
AV / AR	Disques ventilés / Disques		
SUSPENSIONS			
Avant	Type Mc Pherson, amortisseurs à gaz		
Arrière	Multi-bras, amortisseurs à gaz		
JANTES / PNEUMATIQUES			
Dimensions jantes ⁽²⁾	6.0J X 15" 7.0J X 17"		
Dimensions pneumatiques ⁽²⁾	Michelin 195/65R15 Michelin 225/45R17		
Roue de secours	Roue de secours temporaire		
POIDS (kg)			
Masse en service ⁽³⁾	1 436		
P.T.A.C. / P.T.R.A.	1 870 / 2 620		
Poids de remorque avec / sans frein	750 / 0		
Poids admissible sur le toit	0		
CAPACITES (l)			
Réservoir	45		
Coffre (banquette en place) - VDA (211)	456		
Coffre (banquette rabattue) - VDA (214)	1 518		
CONSOUMMATIONS (l) - NORMES CEE 1999/100 (Cycle NEDC)			
Jantes	15"	17"	
Cycle urbain	3,4	3,9	
Cycle extra-urbain	3,6	3,9	
Cycle mixte	3,4	3,9	
CO ₂ (g/km)	79	92	
Norme de dépollution	EURO 6		
Système d'arrêt et redémarrage automatiques	Série		
DIMENSIONS (mm)			
Longueur / Largeur / Hauteur	4 470 / 1 820 / 1 450		
Empattement	2 700		
Porte à faux AV / AR	880 / 890		
Voies AV / AR	1 563 / 1 577 (jantes 15")	1 549 / 1 563 (jantes 17")	
Garde au sol	140		

⁽¹⁾ Répartiteur électronique de freinage ⁽²⁾ Selon versions

⁽³⁾ Masse du véhicule carrossé en ordre de marche à vide, avec le liquide de refroidissement, les lubrifiants, 90 % du carburant, 100 % des autres liquides et le conducteur (75 kg).

⁽⁴⁾ La recharge sur une prise électrique standard ne peut être qu'occasionnelle ou à titre de dépannage. Une recharge normale doit s'opérer sur une prise dont la conformité et l'état de fonctionnement ont été contrôlés par un professionnel.



Version		IONIQ plug-in	
Motorisation	MOTEUR THERMIQUE	MOTEUR ELECTRIQUE	
Type	4 cylindres en ligne	Moteur synchrone à aimants permanents	
Carburant	Essence	Electricité	
Puissance maxi	77 kW (105 ch) à 5 700 tr/mn	44,5 kW (60,5 ch) - instantanée	
Couple maxi	147 Nm à 4 000 tr/mn	170 Nm - instantané	
Alimentation	Injection directe essence	-	
Cylindrée (cm ³)	1 580	-	
Alésage (mm) x Course (mm)	72 x 97	-	
Distribution	Chaîne	-	
Puissance totale	104 kW (141 ch)		
Couple total	265 Nm (1 ^{ère}) / 235 Nm (2 ^{ème} à 6 ^{ème})		
Vitesse maximale (sur circuit)	178 km/h		
0-100 km/h	10,6 s		
Puissance administrative	3 CV		
PRISE ET CABLE DE RECHARGE			
Prise	Type 2		
Type de chargeur embarqué	Type 2 / Prise domestique		
BATTERIE			
Type	Batterie Lithium-ion Polymère		
Capacité	8,9 kWh		
Puissance en sortie	59 kW		
Voltage	360 V		
TRANSMISSION			
Transmission	Aux roues avant		
Boîte de vitesses	Boîte de vitesses à double embrayage - 6 rapports		
DIRECTION			
Type	Assistée électrique, à crémaillère		
Rayon de braquage minimum (m)	5,3		
FREINAGE			
Système	Double circuit assisté par servofrein Système A.B.S avec EBD ⁽¹⁾		
AV / AR	Disques ventilés / Disques		
SUSPENSIONS			
Avant	Type Mc Pherson, amortisseurs à gaz		
Arrière	Multi-bras, amortisseurs à gaz		
JANTES / PNEUMATIQUES			
Dimensions jantes	6.5J X 16		
Dimensions pneumatiques	205/55R16		
Roue de secours	Kit de réparation anti-crevaisson		
POIDS (kg)			
Masse en service ⁽³⁾	1 570		
P.T.A.C. / P.T.R.A.	1 970 / 2 720		
Poids de remorque avec / sans frein	750 / 0		
Poids admissible sur le toit	0		
CAPACITES (l)			
Réservoir	43		
Coffre (banquette en place) - VDA (211)	341		
Coffre (banquette rabattue) - VDA (214)	1 401		
CONSOUMMATIONS D'ELECTRICITE			
Autonomie 100% électrique (cycle NEDC)	63 km		
Consommation d'électricité	94 Wh/km		
CONSOUMMATIONS (l) - NORMES CEE 1999/100 (Cycle NEDC)			
Cycle mixte	1,1		
CO ₂ (g/km)	26		
Norme de dépollution	EURO 6		
Système d'arrêt et redémarrage automatiques	Série		
TEMPS DE RECHARGE			
Recharge sur prise domestique 2,7 kW ⁽⁴⁾	~3h15		
Recharge 3,3 kW	~2h45		
DIMENSIONS (mm)			
Longueur / Largeur / Hauteur	4 470 / 1 820 / 1 450		
Empattement	2 700		
Porte à faux AV / AR	880 / 890		
Voies AV / AR	1 555 / 1 569		
Garde au sol	140		

CARACTÉRISTIQUES TECHNIQUES

Version	IONIQ electric
Motorisation	
Type	Moteur synchrone à aimants permanents
Carburant	Electricité
Puissance maxi	88 kW (120 ch)
Couple maxi	295 Nm
Vitesse maximale (sur circuit)	165 km/h
0-100 km/h	10,2 / 9,9 s (Normal / Sport)
Puissance administrative	1 CV
PRISE ET CABLE DE RECHARGE	
Prise	Type 2 / Combo Type 2
Type de chargeur embarqué	Type 2 / Prise domestique
BATTERIE	
Type	Batterie Lithium-ion Polymère
Capacité	28 kWh
Puissance en sortie	98 kW
Voltage	360 V
TRANSMISSION	
Type	Aux roues avant
Rapport de démultiplication	Réducteur à rapport unique
DIRECTION	
Type	Assistée électrique, à crémaillère
Rayon de braquage minimum (m)	5,3
FREINAGE	
Système	Double circuit assisté par servofrein Système ABS avec EBD ⁽¹⁾
AV / AR	Disques ventilés / Disques
SUSPENSION	
Avant	Type Mc Pherson, amortisseurs à gaz
Arrière	Barre de torsion, amortisseurs à gaz
JANTES / PNEUMATIQUES	
Dimensions jantes	6.5J X 16"
Dimensions pneumatiques	205/55R16
Roue de secours	Kit de réparation anti-crevaison
POIDS (kg)	
Masse en service ⁽²⁾	1 495
P.T.A.C. / P.T.R.A.	1 880
Poids de remorque avec/sans frein	0
Poids admissible sur le toit	0
CAPACITES (l)	
Coffre (banquette en place) - VDA (211)	350
Coffre (banquette rabattue) - VDA (214)	1 410
CONSUMMATIONS	
Autonomie (cycle NEDC)	280 km
Consommation d'électricité	115 Wh/km
CO ₂ (g/km)	0
TEMPS DE RECHARGE	
Recharge sur prise domestique 2,7 kW ⁽⁴⁾	~10h10
Recharge 6,6 kW	~4h30
Recharge rapide 50 kW	30 min (80%)
Recharge rapide 100 kW	23 min (80%)
DIMENSIONS (mm)	
Longueur / Largeur / Hauteur	4 470 / 1 820 / 1 450
Empattement	2 700
Porte à faux AV / AR	880 / 890
Voies AV / AR	1 555 / 1 564
Garde au sol	140

Selon tarif au 2 janvier 2018

⁽¹⁾ Répartiteur électronique de freinage ⁽²⁾ Selon versions

⁽³⁾ Masse du véhicule carrossé en ordre de marche à vide, avec le liquide de refroidissement, les lubrifiants, 90 % du carburant, 100 % des autres liquides et le conducteur (75 kg).

⁽⁴⁾ La recharge sur une prise électrique standard ne peut être qu'occasionnelle ou à titre de dépannage. Une recharge normale doit s'opérer sur une prise dont la conformité et l'état de fonctionnement ont été contrôlés par un professionnel.

⁽⁵⁾ Offre réservée aux particuliers, artisans, commerçants en tant qu'entrepreneurs individuels et professions libérales. Voir conditions chez votre Distributeur Hyundai.

⁽⁶⁾ Pour tout achat d'une Hyundai IONIQ electric ou d'une IONIQ plug-in neuve dans le réseau agréé Hyundai participant à l'opération et sous réserve des autres conditions de l'offre.

Hyundai vous accompagne dans votre mobilité électrique

... à votre domicile ou sur votre lieu de travail

Vous habitez une maison ? Vous vivez en copropriété ou en habitat collectif ? Vous possédez un commerce ? Que vous soyez particulier ou professionnel⁽⁵⁾, Hyundai et Proxiserve vous accompagnent dans votre choix de mobilité électrique.

Et pour vous soutenir dans cette démarche, Hyundai participe à hauteur de **234€ HT⁽⁶⁾** à l'installation d'une solution de recharge à votre domicile.



En quelques clics, votre concessionnaire Hyundai constitue votre dossier d'installation et le transmet à notre partenaire Proxiserve. Celui-ci vous rappelle sous 48h pour confirmer votre demande et prendre un rendez-vous d'installation ou de devis technique.

Pour toute autre demande, appelez au 09 74 75 07 07 (prix d'un appel local), ou rendez-vous sur www.proxiserve.fr

... dans vos déplacements

Nous vous accompagnons dans tous vos déplacements en vous offrant la carte **Hyundai Blue Drive Pass⁽⁶⁾**, incluant un an d'abonnement au réseau de bornes de recharge KiWhi.



Vous accédez à un réseau de bornes de recharge national en pleine extension.

Vous payez vos recharges et gérez vos consommations sur l'espace client.

Vous géolocalisez les bornes du réseau sur www.kiwhipass.fr et sur l'appli mobile.

Vous accédez aux services sur mesure : abonnements, suivi de conso, factures.

Vos paiements sont sécurisés.

Services exclusifs IONIQ electric

5 ans d'assistance crevaison et rapatriement jusqu'au point de charge le plus proche
Voir conditions dans le manuel de garantie et d'assistance

ÉQUIPEMENTS

Versions	hybrid Intuitive	hybrid Business	hybrid Creative	hybrid Executive	plug-in Executive	electric Creative	electric Executive
STYLE EXTÉRIEUR							
Calandre gris mat ou noir laqué ⁽¹⁾	-	-	-	-	-	●	●
Enjoliveurs 15"	●	●	-	-	-	-	-
Jantes alliage 16"	-	-	-	-	●	●	●
Jantes alliage 17"	-	-	●	●	-	-	-
Jonc chromé latéral	-	-	●	●	●	-	●
Moulures de bas de portes	●	●	●	●	●	●	●
Peinture métallisée	○	○	○	○	○	○	○
Poignées de portes avec insert grain métal	-	-	●	●	●	-	●
STYLE INTÉRIEUR							
Compteurs digitaux 7"	-	-	●	●	●	●	●
Inserts décoratifs blancs ⁽²⁾	-	-	-	○	○	-	-
Inserts décoratifs bleus	●	●	●	●	●	-	-
Inserts décoratifs cuivrés	-	-	-	-	-	●	●
Ordinateur de bord avec écran couleur 4,2"	●	●	-	-	-	-	-
Pédalier façon aluminium	-	-	●	●	●	-	●
Poignées de portes grain métal	-	-	●	●	●	-	●
Protections de seuils de portes grain métal	-	-	●	●	●	-	●
Volant et pommeau de levier de vitesses gainés cuir	●	●	●	●	●	●	●
SÉCURITÉ PASSIVE							
Airbag genoux conducteur	●	●	●	●	●	●	●
Airbags frontaux conducteur et passager (déconnectable côté passager)	●	●	●	●	●	●	●
Airbags latéraux avant	●	●	●	●	●	●	●
Airbags rideaux avant/arrière	●	●	●	●	●	●	●
Ceintures avant réglables en hauteur avec prétensionneurs	●	●	●	●	●	●	●
Système Isofix® pour siège enfant aux places arrière latérales	●	●	●	●	●	●	●
SÉCURITÉ ACTIVE							
Aide au démarrage en côte	●	●	●	●	●	●	●
Alerte de circulation transversale à l'arrière	-	-	-	●	●	-	●
Alerte de débouclage de la ceinture de sécurité	●	●	●	●	●	●	●
Allumage automatique des feux	●	●	●	●	●	●	●
Assistance active au maintien de voie	●	●	●	●	●	●	●
Capteur de pluie	●	●	●	●	●	●	●
Contrôle de pression des pneumatiques	●	●	●	●	●	●	●
Contrôle de trajectoire électronique (ESC)	●	●	●	●	●	●	●
Feux arrière à LED	-	-	●	●	●	●	●
Feux bi-xénon	-	-	●	●	-	-	-
Feux de croisement à LED	-	-	-	-	●	-	●
Feux de jour à LED	●	●	●	●	●	●	●
Feux de position à LED	-	-	●	●	●	-	●
Frein de parking électrique	-	-	-	-	-	●	●
Freinage d'urgence autonome (véhicules et piétons)	●	●	●	●	●	●	●
Rétroviseur intérieur jour/nuit automatique	-	-	●	●	●	-	●
Rétroviseurs extérieurs électriques et chauffants	●	●	●	●	●	●	●
Signal sonore pour piétons	-	-	-	-	●	●	●
Surveillance des angles morts avec assistance au changement de voie	-	-	-	●	●	-	●
Volant réglable en hauteur et en profondeur	●	●	●	●	●	●	●
COMMODITES - RANGEMENTS							
Cache-bagages à enrouleur	●	●	●	●	●	●	●
Console de rangement entre les sièges avant	●	●	●	●	●	●	●
Double porte-gobelets avant et arrière	●	●	●	●	●	●	●
Poches aumônières au dos des sièges avant	●	●	●	●	●	●	●
Range-lunettes	●	●	●	●	●	●	●
Roue de secours temporaire	●	●	●	●	-	-	-
Sièges arrière rabattables 60/40	●	●	●	●	●	●	●

⁽¹⁾Gris mat en combinaison avec le coloris extérieur Phantom Black. Noir laqué en combinaison avec les coloris extérieurs Polar White, Platinum Silver et Marina Blue

⁽²⁾Si sélection de l'intérieur cuir beige

● = de série ○ = option ou pack d'options
- = non disponible

ÉQUIPEMENTS

Versions	hybrid Intuitive	hybrid Business	hybrid Creative	hybrid Executive	plug-in Executive	electric Creative	electric Executive
CONFORT							
Accoudoirs avant et arrière	●	●	●	●	●	●	●
Aide au stationnement arrière	●	●	●	●	●	●	●
Aide au stationnement avant	-	-	●	●	●	●	●
Caméra de recul avec lignes de guidage dynamiques	●	●	●	●	●	●	●
Eclairage d'approche dans les rétroviseurs et les poignées avant	-	-	●	●	●	-	●
Miroirs de courtoisie éclairés	●	●	●	●	●	●	●
Modes de conduite Eco / Sport	●	●	●	●	●	-	-
Modes de conduite Eco / Normal / Sport	-	-	-	-	-	●	●
Régulateur de vitesse adaptatif	●	●	●	●	●	-	-
Régulateur de vitesse adaptatif intelligent (jusqu'à l'arrêt)	-	-	-	-	-	●	●
Régulateur/Limiteur de vitesse	●	●	●	●	●	●	●
Rétroviseurs extérieurs rabattables électriquement	-	-	●	●	●	-	●
Sellerie cuir (dossier et assise)	-	-	-	●	●	-	●
Siège conducteur avec support lombaire électrique	●	●	●	●	●	●	●
Siège conducteur électrique à mémoire	-	-	-	●	●	-	●
Sièges avant chauffants	-	-	-	●	●	-	●
Sièges avant réglables en hauteur	●	●	●	●	●	●	●
Sièges avant ventilés	-	-	-	●	●	-	●
Vitres avant et arrière électriques (séquentielles à l'avant)	●	●	●	●	●	●	●
Volant chauffant	-	-	-	●	●	-	●
VENTILATION							
Capteur de désembuage automatique	●	●	●	●	●	●	●
Climatisation automatique	-	-	-	-	-	●	●
Climatisation automatique bi-zone	●	●	●	●	●	-	-
Ouïes de ventilation à l'arrière	-	-	●	●	●	-	●
Programmation de la ventilation	-	-	-	-	-	●	●
PROTECTION							
Alarme périmétrique	●	●	●	●	●	●	●
Antidémarrage	●	●	●	●	●	●	●
Système d'accès mains-libres et démarrage sans clé	-	-	●	●	●	●	●
Verrouillage automatique des portes en roulant	●	●	●	●	●	●	●
Verrouillage centralisé à distance	●	●	●	●	●	●	●
MULTIMÉDIA							
Chargeur sans fil pour smartphones compatibles	-	●	●	●	●	●	●
Commandes au volant	●	●	●	●	●	●	●
Connexion Bluetooth®	●	●	●	●	●	●	●
Connexions Apple CarPlay™ et Android Auto™(1)	-	●	●	●	●	●	●
Ecran couleur tactile 5"	●	-	-	-	-	-	-
Ecran couleur tactile 8" avec menu d'éco-conduite	-	●	●	●	●	●	●
Navigation Europe avec programme de mise à jour de la cartographie(2) et services TomTom Live(3)	-	●	●	●	●	●	●
Port USB de recharge sous l'accourdoir avant	-	-	●	●	●	●	●
Prises de connexion auxiliaire et USB	●	●	●	●	●	●	●
Radio numérique terrestre	●	●	●	●	●	●	●
Système audio RDS, compatible MP3, 4 haut-parleurs et 2 tweeters	●	-	-	-	-	-	-
Système audio premium Infinity : 5 haut-parleurs, 2 tweeters, subwoofer et amplificateur externe	-	●	●	●	●	●	●
RECHARGE							
Câble de recharge pour prise domestique	-	-	-	-	●	●	●
Prise de recharge rapide Combo Type 2	-	-	-	-	-	●	●
Prise de recharge Type 2	-	-	-	-	●	-	-
Programmation de la recharge	-	-	-	-	●	●	●
Verrouillage du câble pendant la charge	-	-	-	-	●	●	●

● = de série ○ = option ou pack d'options
- = non disponible

(1) Compatible avec certains smartphones uniquement. Apple CarPlay™ est une marque déposée d'Apple Inc. Android Auto™ est une marque déposée de Google Inc. (2) Mises à jour annuelles gratuites de la carte, jusqu'à 10 ans après la fin de production du système de navigation. (3) Via connexion Internet depuis votre téléphone compatible - hors frais de connexion.

Les caractéristiques techniques et les équipements sont donnés à titre indicatif et peuvent être modifiés sans avis préalable du constructeur.

Voir conditions générales de vente et de garantie auprès de votre distributeur Hyundai.

Les véhicules de location ou taxis sont couverts par une garantie 3 ans ou 100 000 kilomètres.





Tarif Prix Public Conseillé

TTC Clés en main

Tarif Client au 2 janvier 2018 N°1/2018

Versions	Emissions CO ₂ Mixtes	Puissance Fiscale	Intuitive	Business	Creative	Executive
IONIQ hybrid	79-92 g/km*	5 CV	26 450 €	27 650 €	29 650 €	31 600 €
			AEB5P1D61AY1	AEB5P1D61AY1	AEB5P1D61BY1	AEB5P1D61BY1
IONIQ plug-in	26 g/km	3 CV	-	-	-	36 450 €
						AEB5P21D61CY1
IONIQ electric	0 g/km	1 CV	-	-	36 200 €	39 200 €
					AEB5E11E1CZ1	AEB5E11E1CZ1

*Selon version

Options	Peinture Métallisée	630 €	630 €	630 €	630 €
---------	---------------------	-------	-------	-------	-------

Câble de recharge (accessoire) Type 2 / Type 2	336 €
---	-------

Contrats d'entretien ⁽⁶⁾	Confort	hybrid & plug-in : à partir de 11 € / mois electric : à partir de 7 € / mois
	Confort Premium	hybrid & plug-in : à partir de 19 € / mois electric : à partir de 10 € / mois

⁽⁶⁾Les prix peuvent subir des modifications sans avis préalable du constructeur. Plus d'informations auprès de votre Distributeur Hyundai.

IONIQ plug-in Executive

7 airbags
Allumage automatique des feux
Assistance active au maintien de voie
Caméra de recul
Capteur de pluie
Climatisation automatique bi-zone
Connexion Bluetooth®
Ecran couleur tactile 8"
Feux de croisement et de position à LED
Freinage d'urgence autonome
Jantes alliage 16"

Navigation Europe avec programme de mise à jour de la cartographie
Régulateur de vitesse adaptatif
Rétroviseurs extérieurs rabattables électriquement
Sellerie cuir (dossier et assise)
Siège conducteur électrique à mémoire
Sièges avant chauffants et ventilés
Surveillance des angles morts
Système d'accès mains-libres et démarrage sans clé
Volant chauffant

Principaux équipements de série

IONIQ hybrid Intuitive

7 airbags
Allumage automatique des feux
Assistance active au maintien de voie
Caméra de recul
Capteur de pluie
Climatisation automatique bi-zone
Connexion Bluetooth®

Commandes au volant
Ecran couleur tactile 5"
Feux de jour à LED
Freinage d'urgence autonome
Ordinateur de bord avec écran couleur 4,2"
Régulateur de vitesse adaptatif
Roue de secours temporaire

+ 1 200 €
+ 2 000 €
+ 1 950 €

Business ajoutée à la version Intuitive :

Chargeur sans fil pour smartphones compatibles
Connexions Apple CarPlay™ et Android Auto™
Ecran couleur tactile 8"

Navigation Europe avec programme de mise à jour de la cartographie
Système audio premium Infinity

Creative ajoutée à la version Business :

Compteurs digitaux 7"
Aide au stationnement avant
Feux bi-xénon
Feux de position à LED
Jantes alliage 17"

Jonc chromé latéral
Rétroviseur intérieur jour/nuit automatique
Rétroviseurs extérieurs rabattables électriquement
Système d'accès mains-libres et démarrage sans clé

Executive ajoutée à la version Creative :

Alerte de circulation transversale arrière
Sellerie cuir (dossier et assise)
Siège conducteur électrique à mémoire

Sièges avant chauffants et ventilés
Surveillance des angles morts
Volant chauffant

IONIQ electric Creative

7 airbags
Allumage automatique des feux
Assistance active au maintien de voie
Câble de recharge pour prise domestique
Caméra de recul
Capteur de pluie
Climatisation automatique
Compteurs digitaux 7"
Ecran couleur tactile 8"
Freinage d'urgence autonome

Inserts décoratifs intérieurs cuirés
Jantes alliage 16"
Navigation Europe avec programme de mise à jour de la cartographie
Prise de recharge rapide Combo Type 2
Programmation de la recharge
Régulateur de vitesse adaptatif intelligent
Système d'accès mains-libres et démarrage sans clé

+ 3 000 €

Executive ajoutée à la version Creative :

Feux de croisement et de position à LED
Jonc chromé latéral
Rétroviseur intérieur jour/nuit automatique
Rétroviseurs extérieurs rabattables électriquement
Sellerie cuir (dossier et assise)

Siège conducteur électrique à mémoire
Sièges avant chauffants et ventilés
Surveillance des angles morts
Volant chauffant

Garantie de la batterie

Les batteries haute-tension de nos véhicules hybrides et électriques sont garanties 8 ans ou 200 000 km. Voir conditions dans le manuel de garantie.



*La garantie 5 ans kilométrage illimité de Hyundai s'applique uniquement aux véhicules Hyundai vendus initialement par un Distributeur Agréé officiel Hyundai à un client final, conformément aux termes et conditions du carnet de Garantie Entretien & Assistance du véhicule. Les véhicules de location ou taxis sont couverts par une garantie 3 ans ou 100 000 kilomètres. Voir conditions générales de vente et de garantie auprès de votre Distributeur Hyundai.

Hyundai Motor France

6-26 Boulevard National - 92250 La Garenne-Colombes
Tél : 0 805 290 555 (gratuit depuis un poste fixe) - www.hyundai.fr
SAS au Capital de 7 349 627 € - RCS Nanterre B 411 394 893 (1997 B 00595)
www.facebook.com/hyundaifrance



Les garanties Hyundai⁽¹⁾



5 ans de garantie kilométrage illimité⁽¹⁾

Hyundai garantit ses produits pendant 5 ans quel que soit le kilométrage du véhicule. Hyundai s'engage sur la fiabilité de ses produits.

5 ans d'assistance gratuite

En cas de panne en France comme en Europe, l'assistance couvre le remorquage vers le réparateur agréé le plus proche et assure la mobilité pendant les 5 ans de garantie.

5 ans de contrôle annuel

Chaque année, le réseau Hyundai assurera un contrôle visuel intermédiaire gratuit des principaux éléments mécaniques et de sécurité.



Garantie de la batterie

Les batteries haute-tension de nos véhicules hybrides et électriques sont garanties 8 ans ou 200 000 km.



Services exclusifs IONIQ electric

5 ans d'assistance crevaision⁽²⁾
et rapatriement jusqu'au point de recharge le plus proche.

(1) La garantie 5 ans kilométrage illimité de Hyundai s'applique uniquement aux véhicules Hyundai vendus initialement par un Distributeur Agréé officiel Hyundai à un client final, conformément aux termes et conditions du carnet de Garantie Entretien & Assistance du véhicule. Les véhicules de location ou taxis sont couverts par une garantie 3 ans ou 100 000 kilomètres. Voir conditions générales de vente et de garantie auprès de votre Distributeur Hyundai ou sur www.hyundai.fr.

(2) Valable également sur IONIQ hybrid et IONIQ plug-in.

Hyundai vous accompagne

... à votre domicile ou sur votre lieu de travail

Vous habitez une maison ? Vous vivez en copropriété ou en habitat collectif ? Vous possédez un commerce ? Que vous soyez particulier ou professionnel⁽³⁾, Hyundai et Proxiserve vous accompagnent dans votre choix de mobilité électrique.

Et pour vous soutenir dans cette démarche, Hyundai participe à hauteur de **234€ HT⁽⁴⁾** à l'installation d'une solution de recharge à votre domicile.



En quelques clics, votre concessionnaire Hyundai constitue votre dossier d'installation et le transmet à notre partenaire Proxiserve. Celui-ci vous rappelle sous 48h pour confirmer votre demande et prendre un rendez-vous d'installation ou de devis technique.

Pour toute autre demande, appelez au 09 74 75 07 07 (prix d'un appel local), ou rendez-vous sur www.proxiserve.fr

... dans vos déplacements

Nous vous accompagnons dans tous vos déplacements en vous offrant la carte **Hyundai Blue Drive Pass⁽⁴⁾**, incluant un an d'abonnement au réseau de bornes de recharge KiWihi.



Vous accédez à un réseau de bornes de recharge national en pleine extension.

Vous payez vos recharges et gérez vos consommations sur l'espace client.

Vous géolocalisez les bornes du réseau sur www.kiwhipass.fr et sur l'appli mobile.

Vous accédez aux services sur mesure : abonnements, suivi de conso, factures.

Vos paiements sont sécurisés.

(3) Offre réservée aux particuliers, artisans, commerçants en tant qu'entrepreneurs individuels et professions libérales. Voir conditions chez votre Distributeur Hyundai.
(4) Pour tout achat d'une Hyundai IONIQ electric ou plug-in neuve dans le réseau agréé Hyundai participant à l'opération et sous réserve des autres conditions de l'offre.

Un design. Trois motorisations.

IONIQ



Guide de la mobilité hybride et électrique



IONIQ hybrid

Agrément de conduite
et faibles consommations, sans compromis.

- Technologie hybride : essence et électrique
- Consommation : 3,4 l/100 km⁽¹⁾



CO₂ : 79 g/km⁽¹⁾

Qu'est-ce que l'hybride ?

C'est l'association de deux types d'énergies. IONIQ hybrid, c'est un moteur essence, spécialement développé pour l'usage hybride, et un moteur électrique compact et puissant.

Quels avantages ?

L'hybride permet la réduction de la consommation de carburant et des émissions de CO₂. Chez Hyundai, la puissance instantanée du moteur électrique permet également d'offrir un plaisir de conduite unique.

Comment ça marche ?

Le moteur électrique, qui puise son énergie dans la batterie Lithium-ion Polymère dernier cri, apporte sa puissance pour soulager le moteur thermique (essence), qui aura ainsi besoin de moins de carburant. Selon les conditions, IONIQ hybrid peut fonctionner en 100% électrique, sans consommer de carburant.

Comment se recharge la batterie ?

Lors des freinages et décélérations, l'énergie cinétique du véhicule est transformée en courant électrique pour alimenter la batterie Lithium-ion Polymère et faire ainsi fonctionner le moteur électrique.

(1) À partir de
(2) Cycle NEDC

(3) La recharge sur une prise électrique standard ne peut être qu'occasionnelle ou à titre de dépannage. Une recharge normale doit s'opérer sur une prise dont la conformité et l'état de fonctionnement ont été contrôlés par un professionnel.

IONIQ plug-in

L'esprit de synthèse :
hybride et électrique.

- Technologie hybride rechargeable
- 63 km d'autonomie en 100% électrique⁽²⁾
- Rechargeable chez vous, au travail ou sur bornes spécifiques



CO₂ : 26 g/km

Qu'est-ce que l'hybride rechargeable ?

IONIQ plug-in (hybride rechargeable) reprend l'architecture de la version hybride et se dote d'une batterie et d'un moteur électrique plus puissants. Cela lui permet d'offrir une autonomie en 100% électrique de 63 km⁽²⁾. Au-delà, le moteur essence reprendra le relai.

Pourquoi rechargeable ?

Parce qu'en plus de se recharger via l'utilisation du véhicule (freinage et décélération), la batterie peut se recharger via une source externe : à domicile (prise domestique ou wallbox), ou en dehors de chez vous (bornes de recharge spécifiques).

Quel type de prise équipe IONIQ plug-in ?

IONIQ plug-in est dotée d'une prise Type 2. Son chargeur embarqué peut recevoir un courant d'une puissance de 3,3 kW, permettant une recharge complète en 2h45 environ.

Nouveau moteur Kappa 1.6 GDi

Spécialement développé pour IONIQ hybrid et IONIQ plug-in, ce bloc moteur entièrement nouveau utilise des technologies de pointe comme l'injection directe ou le recyclage des gaz d'échappement. Cela permet d'afficher un rendement énergétique parmi les meilleurs du monde, ce qui signifie une très faible consommation de carburant.

IONIQ electric

Aucune
émission de CO₂.

- Technologie 100% électrique
- 280 km d'autonomie⁽²⁾



CO₂ : zéro émission

Qu'est-ce que l'électrique ?

C'est conduire un véhicule sans aucune consommation de carburant et aucune émission de CO₂ locales. Le tout dans un silence absolu. La puissance instantanée du moteur de IONIQ electric offre des performances et un plaisir de conduite inattendus. Sa batterie Lithium-ion Polymère permet une autonomie jusqu'à 280 km⁽²⁾.



Comment la recharger ?

Tout comme les deux autres versions, IONIQ electric régénère de l'énergie via son utilisation (freinages et décélérations). Pour une recharge complète, il suffit de la brancher sur une prise domestique⁽³⁾ ou sur une borne de recharge spécifique.

Quel type de prise équipe IONIQ electric ?

IONIQ electric est dotée, en série, d'une prise Type 2 / Combo Type 2. Cette prise permet de la brancher sur les bornes de recharge rapide, pour une recharge en moins de 30 minutes !

Prises/bornes, câbles et temps de recharge :

Type de prise/borne	Câble	Temps de recharge
 Domestique ⁽³⁾	De série	3 kW : ~12h
 Bornes de recharge ou wallbox (Type 2)	Disponible en accessoire	6,6 kW : ~4h30
 Bornes de recharge rapide (Combo Type 2)	Intégré à la borne	50 kW : 30min (80%) 100 kW : 23min (80%)

Hyundai Motor France
6-26 boulevard National
92250 La Garenne-Colombes
Tél. : 01 56 05 67 00
SAS au capital de 7 349 627 €
RCS Nanterre B 411 394 893
www.facebook.com/hyundaifrance



Les équipements présentés sur ce document sont disponibles selon version et options.
Les caractéristiques techniques et les équipements sont donnés à titre indicatif et peuvent être modifiés sans avis préalable du constructeur.