

# A110

PREMIÈRE ÉDITION



ALPINE  
A110

ALPINE



La voilà!



Séduisante, légère et joueuse, la nouvelle Alpine A110 se veut fidèle à l'esprit de la célèbre berlinette. Nous l'avons conçue avec passion et avec l'ambition d'offrir aux amateurs de conduite sportive une vraie alternative fondée sur l'agilité et le plaisir de conduite. Fabriquée à Dieppe, l'Alpine A110 affiche des choix techniques exigeants avec son moteur central arrière et sa structure en aluminium. C'est avec une immense fierté que les femmes et les hommes d'Alpine vous présentent l'A110 Première Édition, premier modèle de la nouvelle A110.

**Michael van der Sande**  
Directeur général Alpine



#### Extérieur

- Coupé 2 places
- Pavillon avec double bossage
- Fond plat intégral
- Diffuseur arrière à ailettes
- Sortie d'échappement centrale chromée
- Rétroviseurs électriques, chauffants, asphériques et rabattables
- Essuie-glaces aérodynamiques
- Radars de recul
- Drapeaux français sur les montants de lunette arrière
- Logo Alpine sur les ailes avant

- Monogramme Alpine sur le bouclier avant et arrière
- Cache moteur avec logo Alpine

#### Éclairage

- 4 projecteurs avant à LED
- Feux arrière à LED, intégrant clignotants à défilement, feux stop et feu de recul
- 3<sup>e</sup> feu stop à LED intégré à la vitre de custode
- Spots de lecture

#### Rangements

- Coffre avant 96 l
- Coffre arrière 100 l

Extérieur



# Moteur Performances Transmission

## Moteur

- Central arrière
- 4 cylindres, 1,8 l de cylindrée à injection directe, turbocompressé
- Puissance maximale 252 ch (185 kW) à 6 000 tr/min
- Couple maximal 320 Nm dès 2 000 tr/min

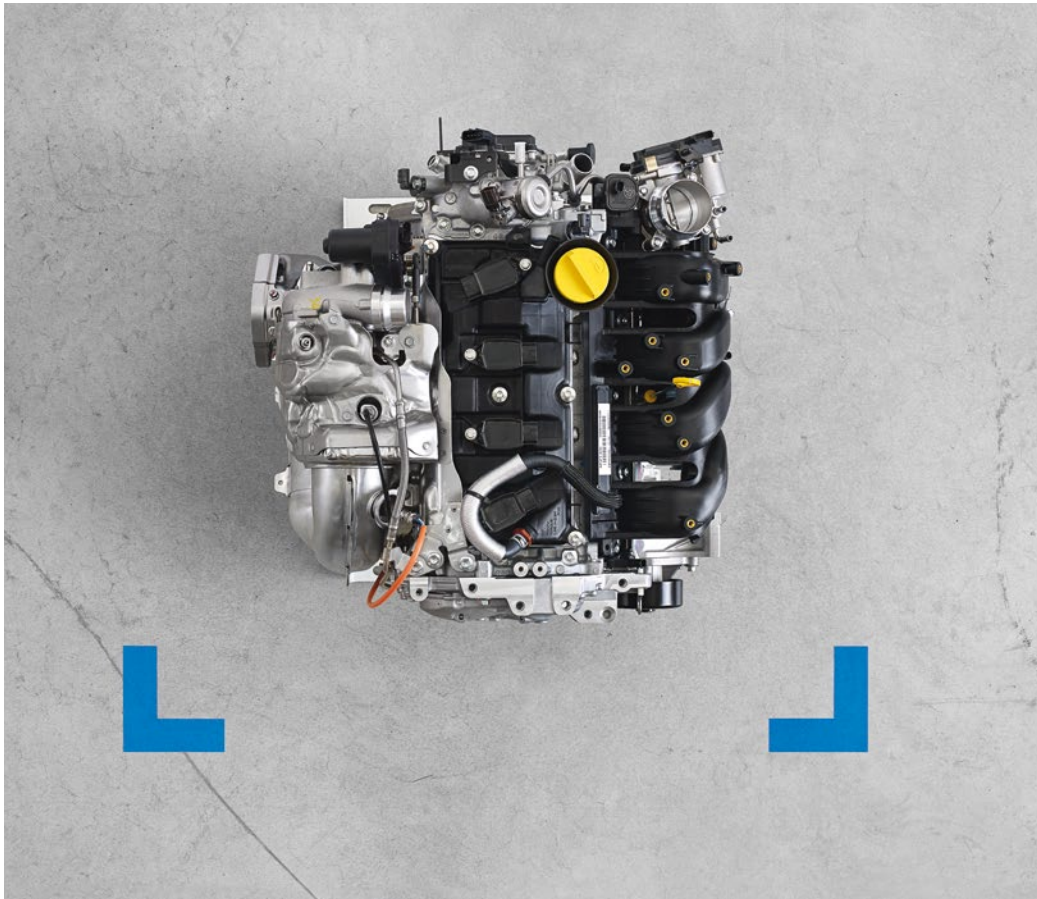

## Performances

- Sélecteur de modes de conduite (Normal, Sport, Race), agissant sur les paramètres suivants :
  - sensibilité de la pédale d'accélérateur
  - régime de passage des vitesses
  - sonorité de l'échappement
  - cartographie du contrôle de trajectoire (ESP)
- Structure châssis et carrosserie légère composée à 96% d'aluminium

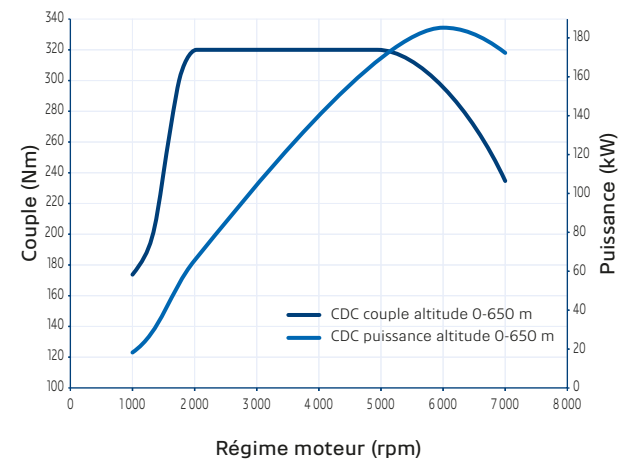

## Transmission

- Boîte de vitesses automatique double embrayage à 7 rapports
- Palettes au volant en aluminium pour le passage des rapports

## Liaison au sol Sécurité

### Liaison au sol

- Jantes Première Édition 18" en aluminium forgé, finition noir diamantée
- Pneumatiques avant 205/40 R18, pneumatiques arrière 235/40 R18
- Freinage haute performance avec disques de frein de 320 mm à l'avant et à l'arrière
- Étriers fixes 4 pistons à l'avant
- Étriers fixes monopiston à l'arrière
- Étriers de frein couleur bleu Alpine
- Frein de parking intégré dans l'étrier de frein arrière

### Sécurité

- Assistance au freinage d'urgence
- Antiblocage des roues
- Régulateur et limiteur de vitesse
- Aide au démarrage en côte
- Système de contrôle de stabilité déconnectable
- Airbags conducteur et passager
- Kit gonflage réparation : compresseur et cartouche

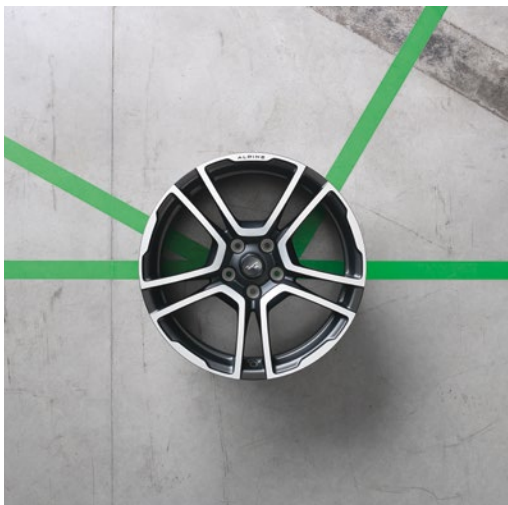



### Intérieur

- Volant avec logo bleu Alpine au centre, jante du volant habillée en cuir et microfibre avec repère « à midi » et surpiqûre en bleu Alpine
- Réglage du volant en hauteur et en profondeur
- Rétroviseur intérieur électrochrome
- Pédalier en aluminium
- Repose-pieds conducteur en aluminium
- Repose-pieds passager en aluminium
- Sièges baquet compétition Sabelt de conception allégée en cuir et microfibre noirs
- Harmonie intérieure noire et carbone mat
- Seuil de porte en acier inoxydable avec monogramme Alpine
- Tapis de sol gansés de cuir et badge Alpine
- Intégration des commandes de la boîte de vitesses sur la console centrale
- Logo Alpine brodé sur les appuie-tête
- Rappel ton caisse sur la partie supérieure des panneaux de porte
- Coutures contrastantes sur la planche de bord, les sièges et les panneaux de porte en bleu Alpine
- Drapeau français sur les panneaux de porte conducteur et passager



Intérieur



#### Climatisation/Vitres

- Climatisation automatique avec filtre à particules
- Fonction dégivrage
- Lève-vitres électrique impulsif

#### Multimédia/Audio

- Écran 7" tactile
- Navigation avec cartographie Europe incluse
- Alpine MySpin : réplique Smartphone compatible avec iOS et Android via une application dédiée
- Alpine Telematics : affichage en temps réel des paramètres techniques (puissance, couple, températures, pression du turbo, etc.) et mesure des performances
- Système audio Focal de conception allégée intégrant 2 haut-parleurs et 2 tweeters d'une puissance de 2 x 40 watts
- Double ports USB
- Connectivité Bluetooth®



## Teintes

Trois teintes disponibles.



Bleu Alpine

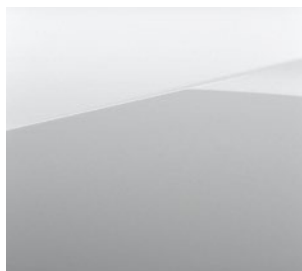

Blanc Solaire

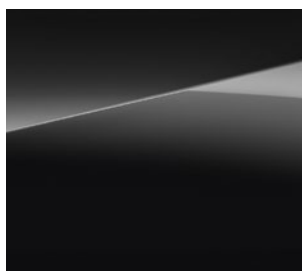

Noir Profond



# Fiche technique

## MOTEUR

Nombre de cylindres	4
Soupapes par cylindre	4
Cylindrée	1798 cm <sup>3</sup>
Puissance moteur	252 ch (185 kw)
au régime de	6 000 tr/min
Carburant	Essence
Couple maximale	320 Nm
au régime de	2 000 - 5 000 tr/min

## TRANSMISSION

Type de transmission	Propulsion
Boîte de vitesses	Automatique double embrayage à 7 rapports

## CHÂSSIS

Type de carrosserie	Coupé
Châssis	Structure aluminium (96%) : cellule de sécurité, berceau moteur, structure avant
Essieu avant/arrière	Système de suspension à double triangulation
Diamètre de braquage entre trottoirs/murs	11,64 m/11,74 m
Freins	Étriers de freins en aluminium avec frein de parking intégré, étriers bleu Alpine
Diamètre des disques de freins AV/AR	320 mm
Pneumatiques AV	205/40 R18
Pneumatiques AR	235/40 R18

## POIDS

Masse à vide en ordre de marche (MVODM)	1103 kg
Masse maxi autorisée en charge (MMAC)	1365 kg

## PERFORMANCES

Vitesse maximale (limitée électroniquement)	250 km/h
0-100 km/h	4,5 s
400 mètres (départ arrêté)	12,7 s
1000 mètres (départ arrêté)	23,2 s

## CONSUMMATION/ÉMISSIONS

Cycle urbain	8,2 l/100 km
Cycle extra-urbain	5,0 l/100 km
Cycle mixte	6,1 l/100 km
CO <sub>2</sub>	138 g/km
Norme de dépollution	Euro6b

## DIMENSIONS

Longueur	4 180 mm
Largeur (hors tout)	1798 mm (1980 mm)
Hauteur	1252 mm
Empattement	2 420 mm
Volume coffre AV/AR	96 l/100 l
Réservoir	45 l

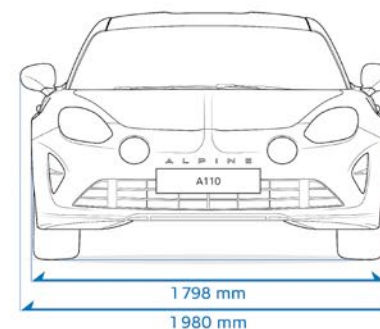
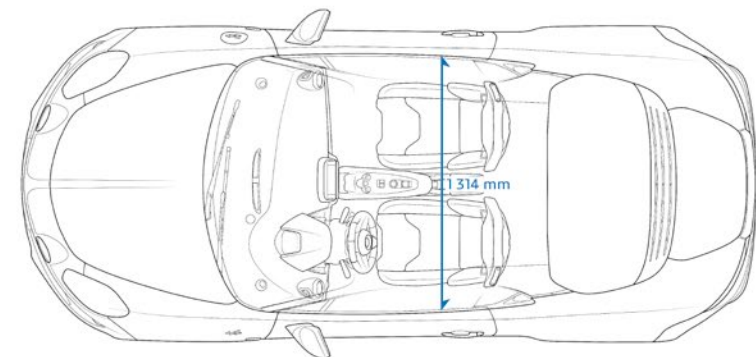
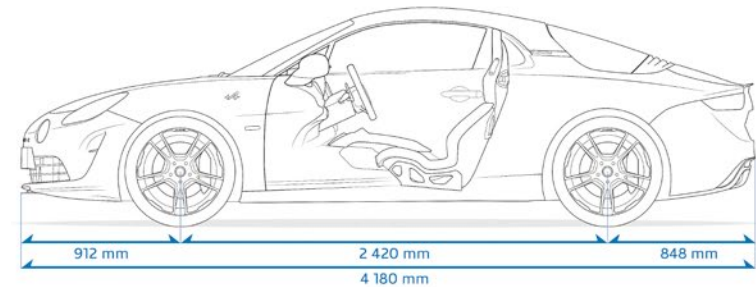

# Garantie et services

## Garantie constructeur

- Votre Alpine A110 bénéficie d'une garantie constructeur 3 ans/100 000 km.
- Cette garantie couvre les véhicules livrés neufs contre tout défaut de matière, de montage ou de fabrication, à compter de la date de livraison.
- Les conditions de cette garantie sont précisées dans les « Conditions générales de garantie » qui vous seront remises à la livraison de votre véhicule.

## Extension de garantie

- Grâce à l'extension de garantie Alpine, prolongez votre garantie constructeur de 1 ou 2 années.
- Vous avez la possibilité de souscrire un contrat d'extension de garantie jusqu'à 12 mois après la livraison de votre véhicule.

## Alpine Assistance

- Pendant la période garantie, y compris dans le cadre d'un contrat d'extension, vous bénéficiez d'une assistance 24 h/24, 365 jours/an en cas de panne immobilisante, de crevaison, de perte de clés ou d'erreur de carburant.
- Cette assistance est valable en France et en Europe.

## Contrat d'entretien

- Roulez en toute sérénité avec les contrats d'entretien Alpine.
- Adaptez votre contrat en fonction de vos besoins.
- Mensualisez vos révisions.
- Optimisez la valeur de votre véhicule grâce à un entretien adapté.

RCS Dieppe 662 750 074 - Crédits photo : © Sean Klingelhofer - Lucas Mongiello - Benoît Pailley - Amy Shore - Septembre 2017. Tous droits réservés.

La reproduction sous quelque forme ou par quelque moyen que ce soit de tout ou partie de la présente publication est interdite sans l'autorisation écrite préalable d'Alpine. Les informations et illustrations figurant à titre indicatif dans ce brochure sont basées sur les caractéristiques techniques en cours au moment de la réalisation du présent document. Alpine peut modifier à tout moment les caractéristiques techniques, les équipements, les options et les teintes selon les pays. Les techniques actuelles de reproduction photographique ne permettent pas de reproduire fidèlement l'éclat des couleurs. Pour toutes précisions ou informations complémentaires, veuillez vous adresser à votre centre Alpine.

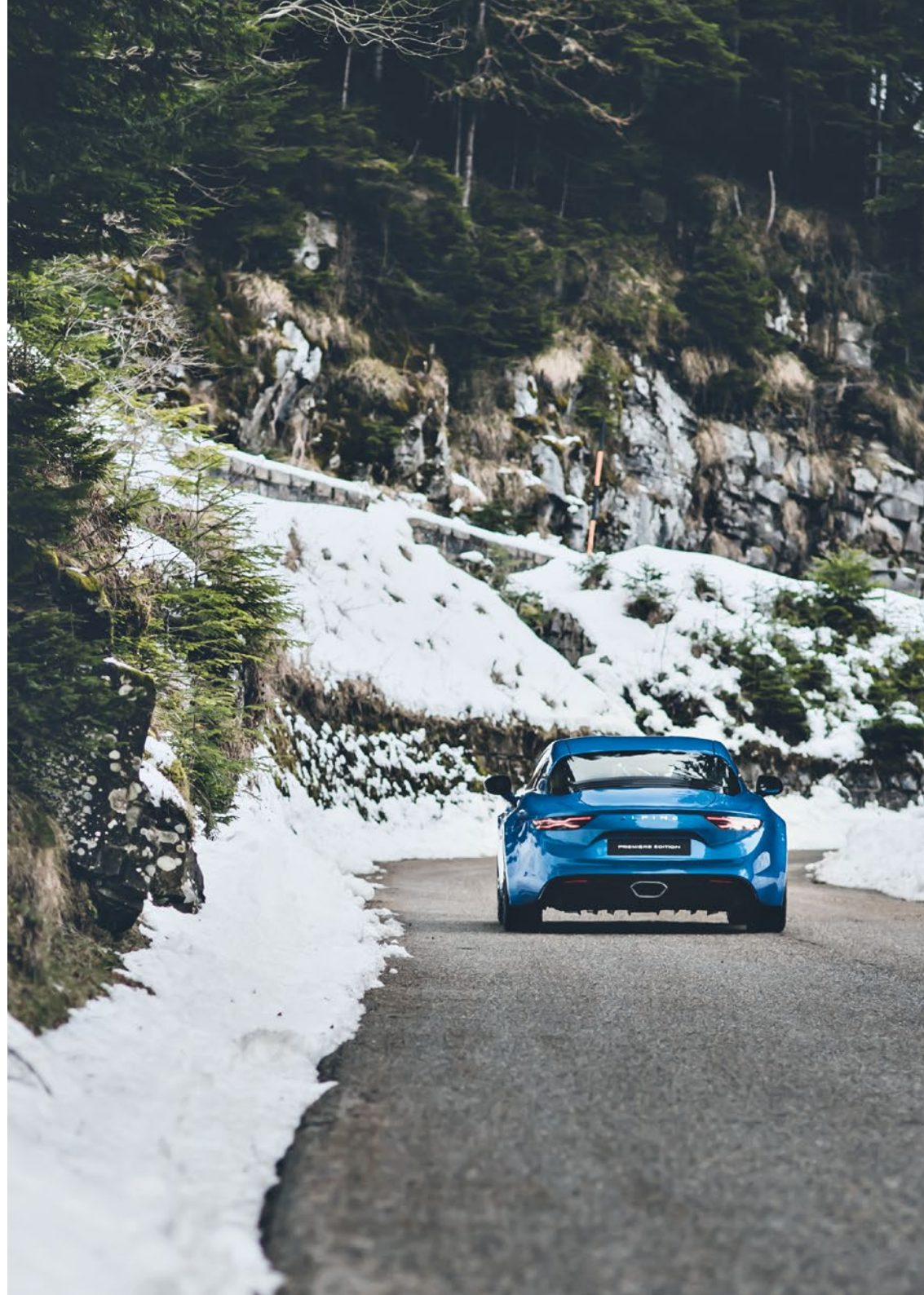



ALPINE