

RENAULT MEGANE



el placer de la conducción renovado

Gracias a su línea armoniosa, su forma esculpida y su cockpit de alta tecnología, Renault Megane le invita a experimentar los placeres de la conducción de un coche con motor térmico.



Reafirma tu estilo eligiendo entre las versiones berlina, familiar o deportiva.

versiones
berlina
y sport tourer

motorización
gasolina y
diésel

ecosistema
conectado

hasta 563 l
de volumen
de maletero

12 sistemas
avanzados
de ayuda a la
conducción

menu interactivo

01. diseño

02. versión R.S. Ultime

**03. sistemas avanzados
de ayuda a la conducción**

04. personalización

diseño que emociona

Renault Megane combina refinamiento y modernidad con sus líneas dinámicas, su firma luminosa C-Shape y sus faros full LED Pure Vision.



Destaca entre la multitud y exhibe tu elección de la elegancia.



interior exclusivo

La calidad de los materiales y el confort se combinan para ofrecer un ambiente contemporáneo. Aprovecha del sistema multimedia easy link con replicación de la navegación.



Pantalla multimedia de 9.3" easy link y cuadro de mandos configurable de 10.2"

configúralo y cómpralo
Megane Berlina →
Megane Sport Tourer →

menu ↑

02. versión R.S. Ultime

sensaciones R.S.

Líneas elegantes, aletas anchas, strappings inspirados en la competición y elementos distintivos negros hacen Renault R.S Ultime 100% exclusivo.



Provisto de una tecnología fruto de la F1[®], el motor de 1,8 litros de inyección directa⁽¹⁾ asociado a la caja de cambios automática EDC con doble embrague ofrece un par de 420 Nm y un tiempo de respuesta reducido para una mayor eficacia.



equipado con el chasis deportivo, Renault Megane R.S. Ultime combina confort y altas prestaciones

(1) provisto de un turbocompresor con turbina montada sobre cojinete de bolas de cerámica.

configúralo y cómpralo
Megane Berlina →
Megane Sport Tourer →

menu ↑

12 sistemas avanzados de ayuda a la conducción

Renault Megane está equipado con numerosos sistemas avanzados de ayuda a la conducción innovadores.



regulador de velocidad adaptativo
Permite mantener la distancia de seguridad adecuada con el vehículo situado delante mientras se circula. El sistema actúa sobre el freno cuando la distancia es demasiado corta, y a la inversa en el acelerador cuando la carretera está de nuevo despejada.

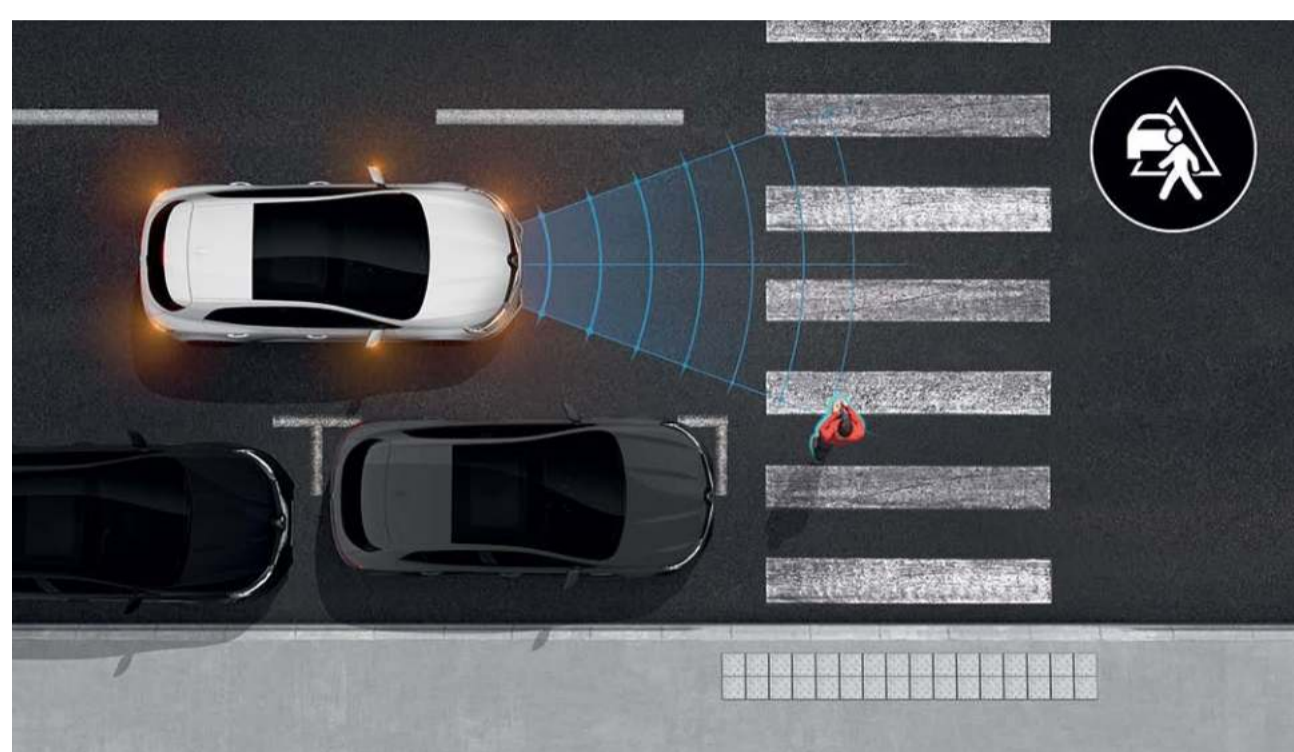

sistema activo de frenado de emergencia con detección de peatones
Detecta los peatones que vienen de frente o de lado, y detiene el vehículo en caso de peligro. Conducir por la ciudad nunca ha sido tan seguro, tanto de día como de noche.

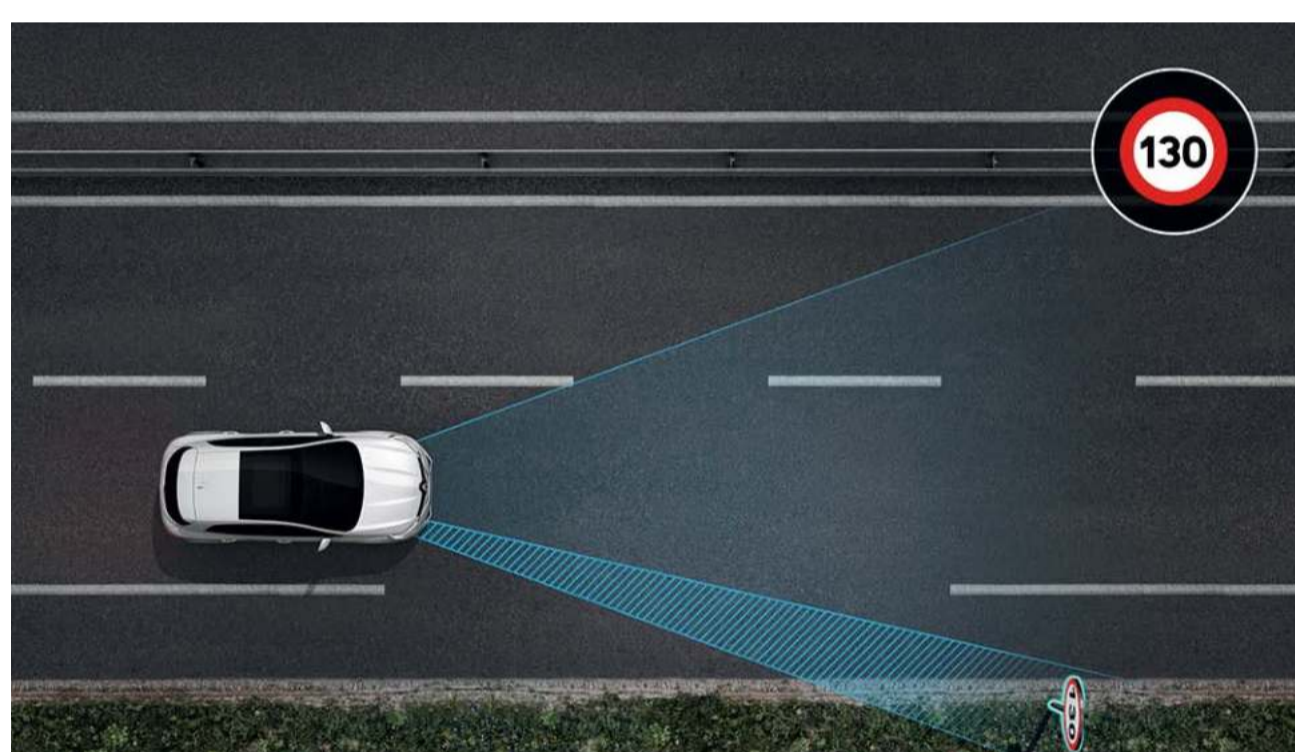

reconocimiento de señales de tráfico y alerta de exceso de velocidad
Informa de los límites de velocidad a través del cuadro de mandos, y avisa en caso de superar la velocidad limitada gracias a una cámara situada en la parte superior del parabrisas.

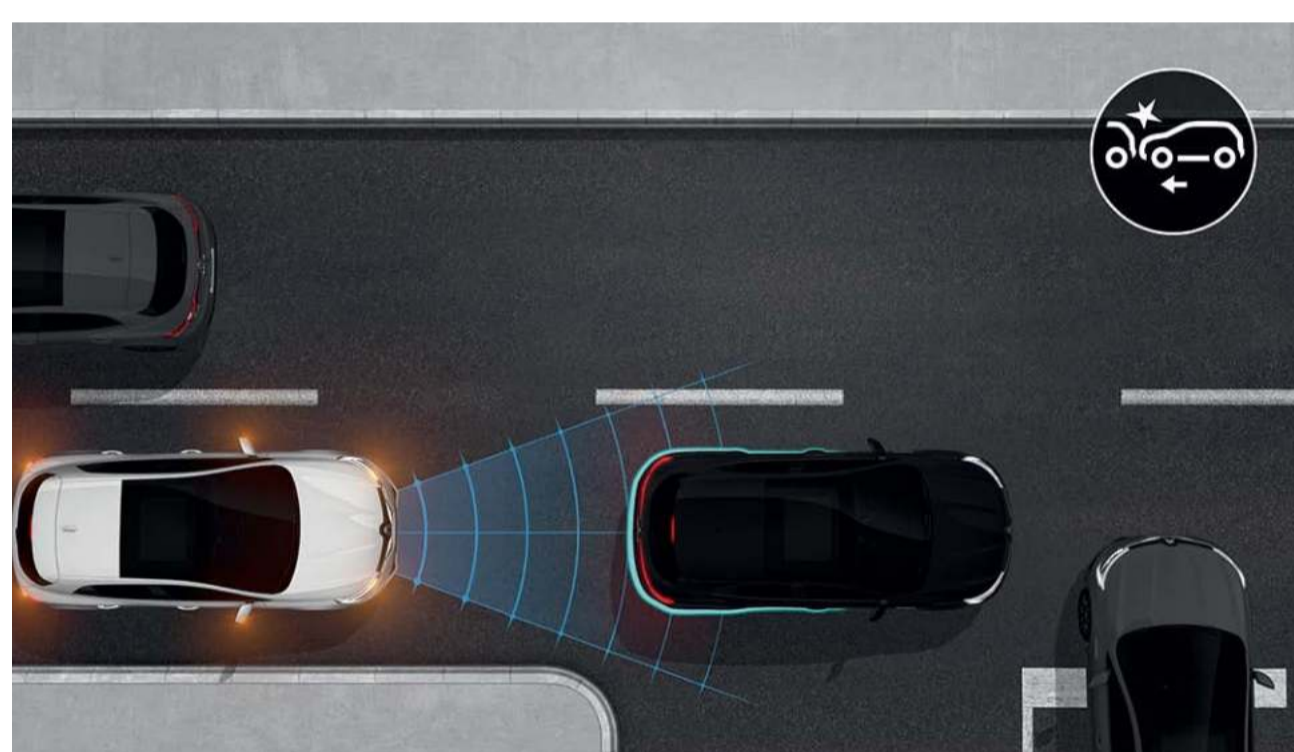

sistema activo de frenado de urgencia del vehículo
Detecta los vehículos que vienen de frente o de lado, y detiene el vehículo en caso de peligro. Conducir por la ciudad nunca ha sido tan seguro, tanto de día como de noche.

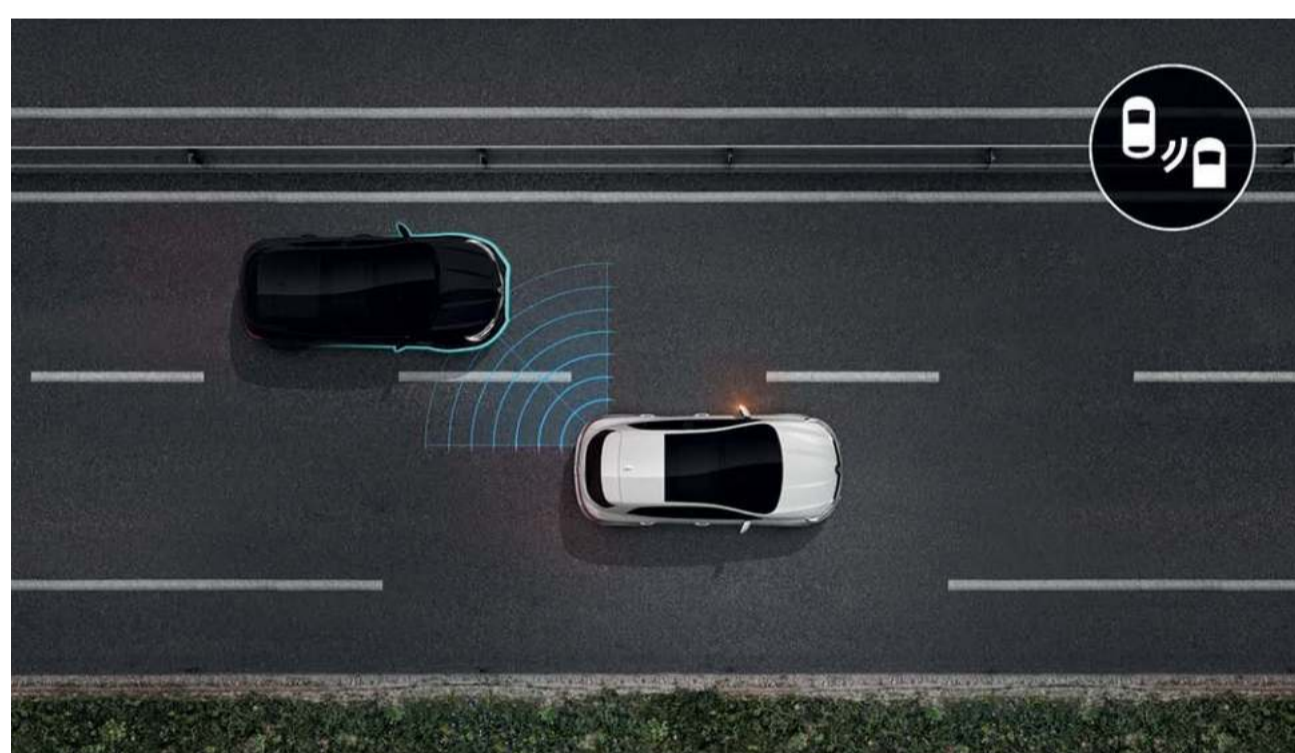

detector de ángulo muerto
Se activa a partir de los 15 km/h y alerta, mediante señales luminosas, de la presencia de vehículos no visibles en el campo de visión.

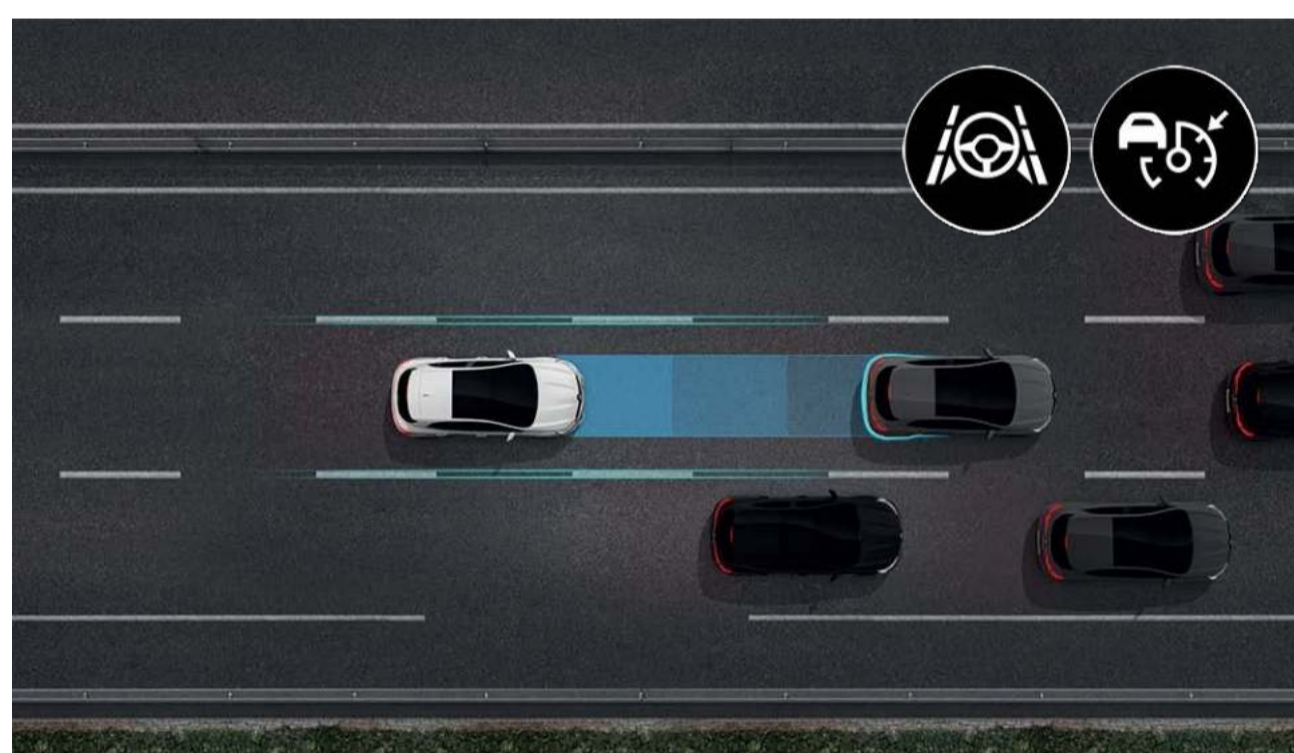

sistema de conducción semiautónoma
Adapta el comportamiento del vehículo a la circulación. Este sistema regula la velocidad y mantiene las distancias de seguridad con el vehículo que va delante, al tiempo que garantiza el centrado en el carril de 0 km/h a 170 km/h. En un tráfico ralentizado, el vehículo se detiene y vuelve a arrancar automáticamente para un mayor confort y tranquilidad.

ayudas a la conducción

- regulador de velocidad adaptativo
- reconocimiento de señales de tráfico y alerta de exceso de velocidad
- sistema de conducción semiautónoma

ayuda al aparcamiento

- easy park assist

ayudas a la seguridad

- sistema activo de frenado de emergencia con detección de peatones
- sistema activo de frenado de emergencia del vehículo
- detector de ángulo muerto
- alerta de distancia de seguridad
- detector de fatiga
- alerta por cambio de carril
- asistente de mantenimiento de carril
- detector de tráfico trasero

configúralo y cómpralo
Megane Berlina →
Megane Sport Tourer →

menu ↑

04. personalización

colores



blanco glaciar (ob)



azul rayo (pm)



gris highland (pm)



gris titanium (pm)



negro brillante (pm)

ob: opaco barniz.
pm: pintura metalizada.

configúralo y cómpralo
Megane Berlina →
Megane Sport Tourer →

menu ↑

04. personalización

ambientes



equilibre

- cuadro de mandos de 7" y pantalla táctil de 7"
- climatización automática bizona
- sensores de aparcamiento delantero y trasero



techno (equilibre +)

- cuadro de mandos con pantalla de 10,2" digital y personalizable
- cámara de visión trasera
- rejilla de calandra con detalle cromado en forma de C
- llantas de aleación diamantadas gris erbé de 17" allium

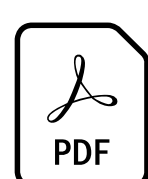

**descarga el PDF (6 MB) de los
ambientes y de los equipamientos**

menu ↑

04. personalización

tapicería



tapicería de tejido oscuro⁽¹⁾



tapicería mixta símil cuero /
tejido carbono con textura⁽²⁾

llantas



flexwheel de chapa de 16" elliptik⁽¹⁾



llanta de aleación diamantada gris erbé
de 17" allium⁽²⁾

(1) disponible en la versión equilibre.

(2) disponible en la versión techno.

configúralo y cómpralo
Megane Berlina →
Megane Sport Tourer →

menu ↑

04. personalización

accesorios



barras de techo y compartimentos

Disfruta de un espacio adicional equipando tu Renault Megane con barras de techo QuickFix. Son fáciles de instalar para llevar portaesquíes, portabicicletas o incluso uno de nuestros cofres de techo.



remolque retráctil con portabicicletas inclinable

Llévate tus bicicletas de montaña a una escapada de fin de semana o transporta un remolque, gracias a la barra de remolque retráctil. El resto del tiempo, el diseño de tu Renault Megane queda preservado ya que puedes ocultarla bajo el paragolpes trasero.



cargador de inducción

No importa cuánto dure tu viaje, permanece conectado con el cargador de inducción integrado para teléfono móvil.



protección modurable easyflex

Antideslizante e impermeable, indispensable para proteger el maletero del vehículo y transportar objetos voluminosos y sucios. Se pliega y despliega fácilmente, adaptándose a la posición de los asientos traseros.



bandeja trasera para sistema multifunción*

Aprovecha esta bandeja trasera extraíble para colocar un libro, un pastel o colocar una botella de agua en su portavasos.

* el soporte multifunción se vende por separado. Para más información, consulte el folleto de accesorios de Renault Megane.

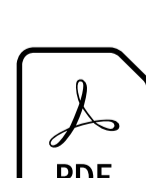

**descarga el pdf (6 MB)
del folleto de accesorios**

configúralo y cómpralo
Megane Berlina →
Megane Sport Tourer →

menu ↑

04. personalización

motorizaciones

TCe 140 EDC	Blue dCi 115 EDC
carburante	
gasolina sin plomo (E10)	diésel
potencia máxima kW (cv) / régimen (rpm)	
103 (140) 4 500-6 000	85 (115) 3 750
par máximo (Nm) / régimen (rpm)	
240/1 600-3 750	270/1 750
caja de velocidades	
automática con doble embrague	
volúmenes y masas	
masa en vacío en orden de marcha (MVODM) (kg)	
1 308-1 426 ⁽¹⁾ 1 266-1 345 ⁽²⁾	1 432-1 513 ⁽¹⁾ 1 372-1 451 ⁽²⁾

(1) en Megane Sport Tourer.

(2) en Megane Berlina.



**descarga el PDF (6 MB)
de las motorizaciones**

menu ↑

dimensiones y volúmenes

berlina

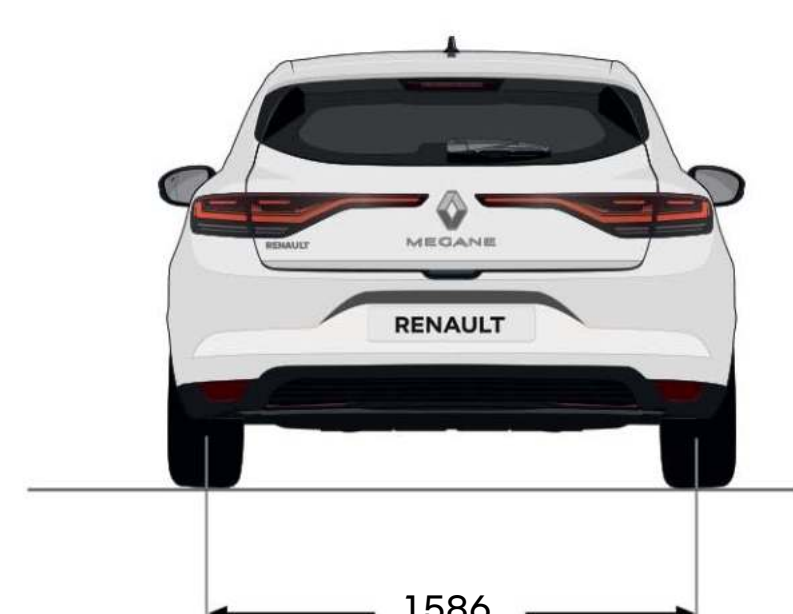
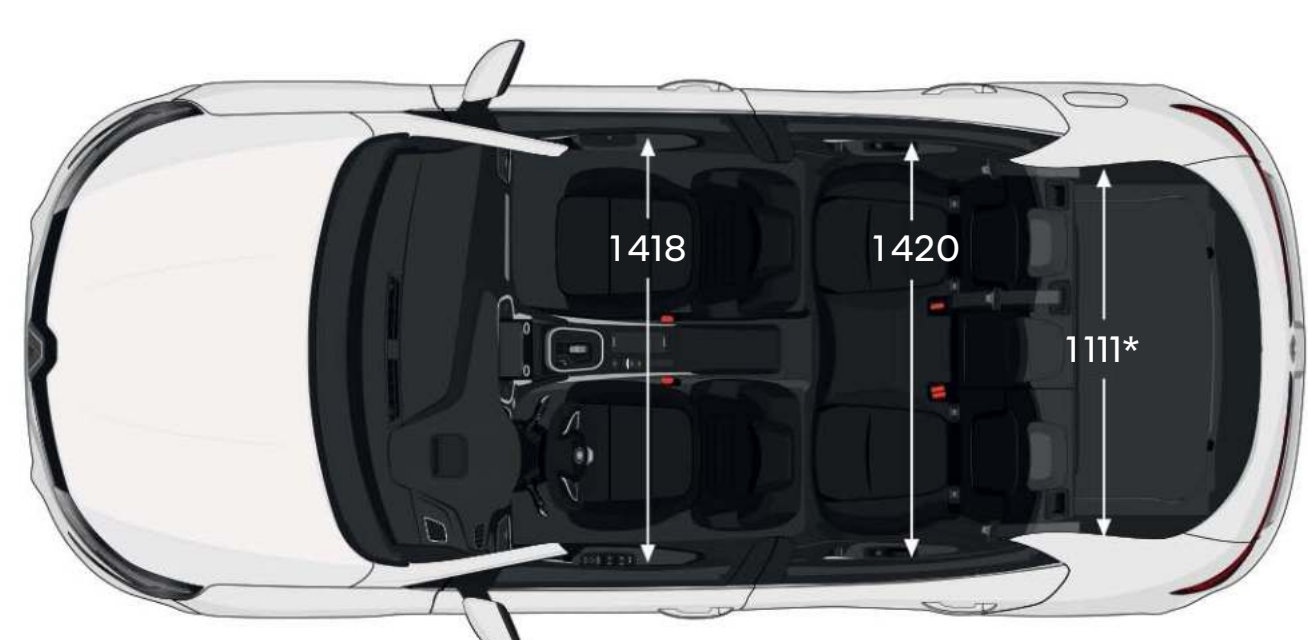
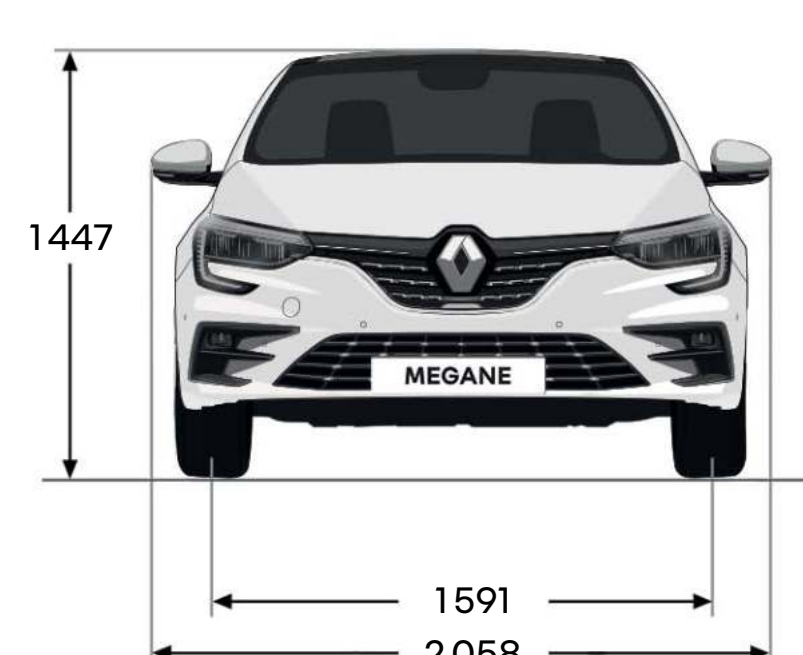
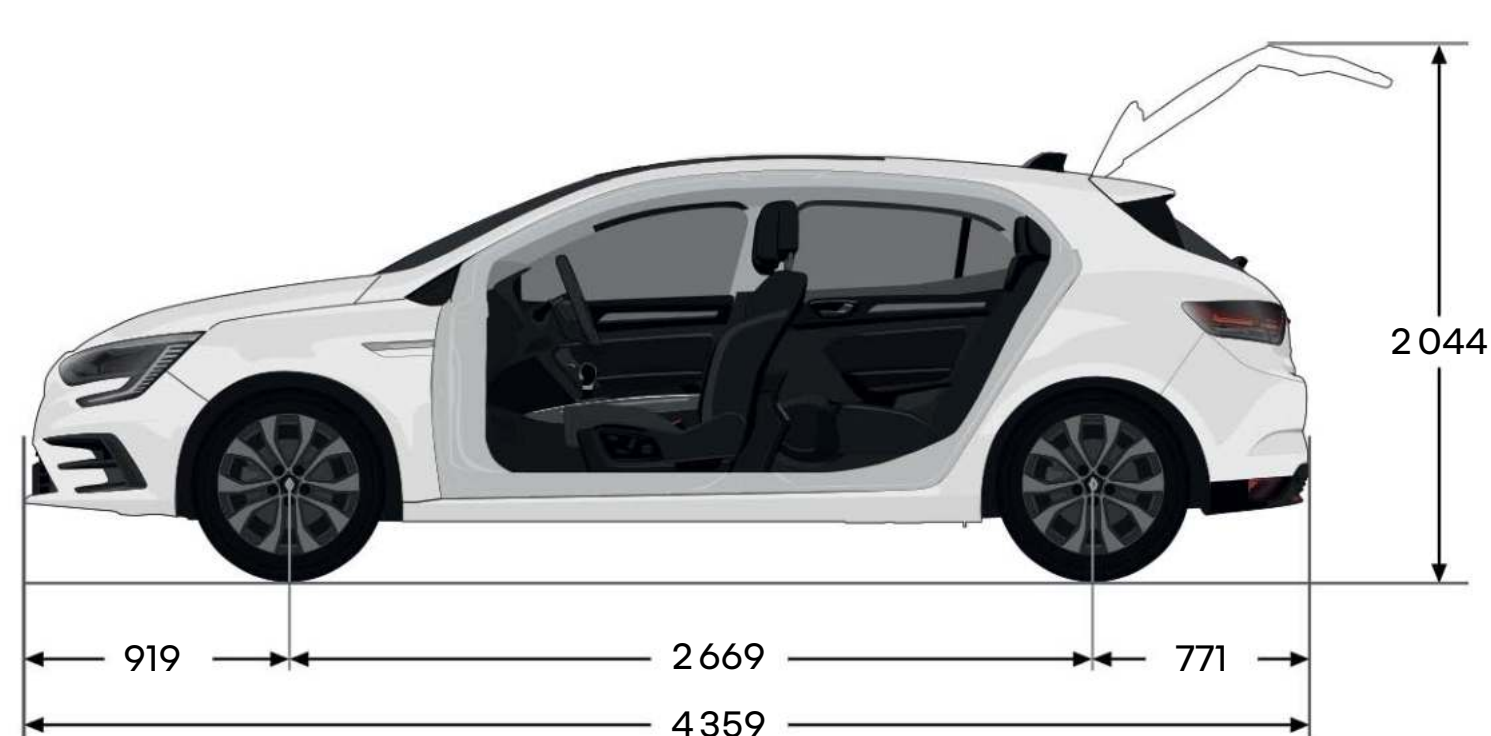

volumen del maletero - norma VDA (litros)	gasolina	diésel
volumen del maletero	473	394
volumen del maletero con banqueta abatida	1367	1288

sport tourer

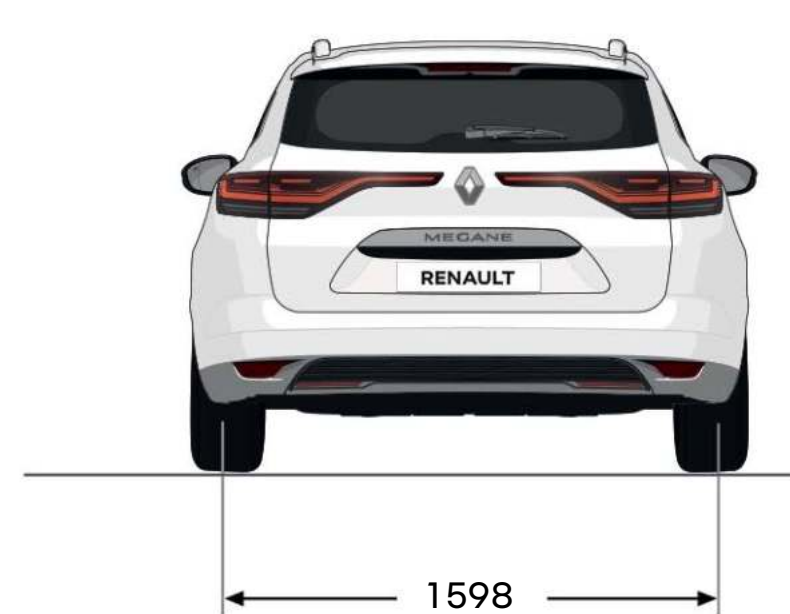
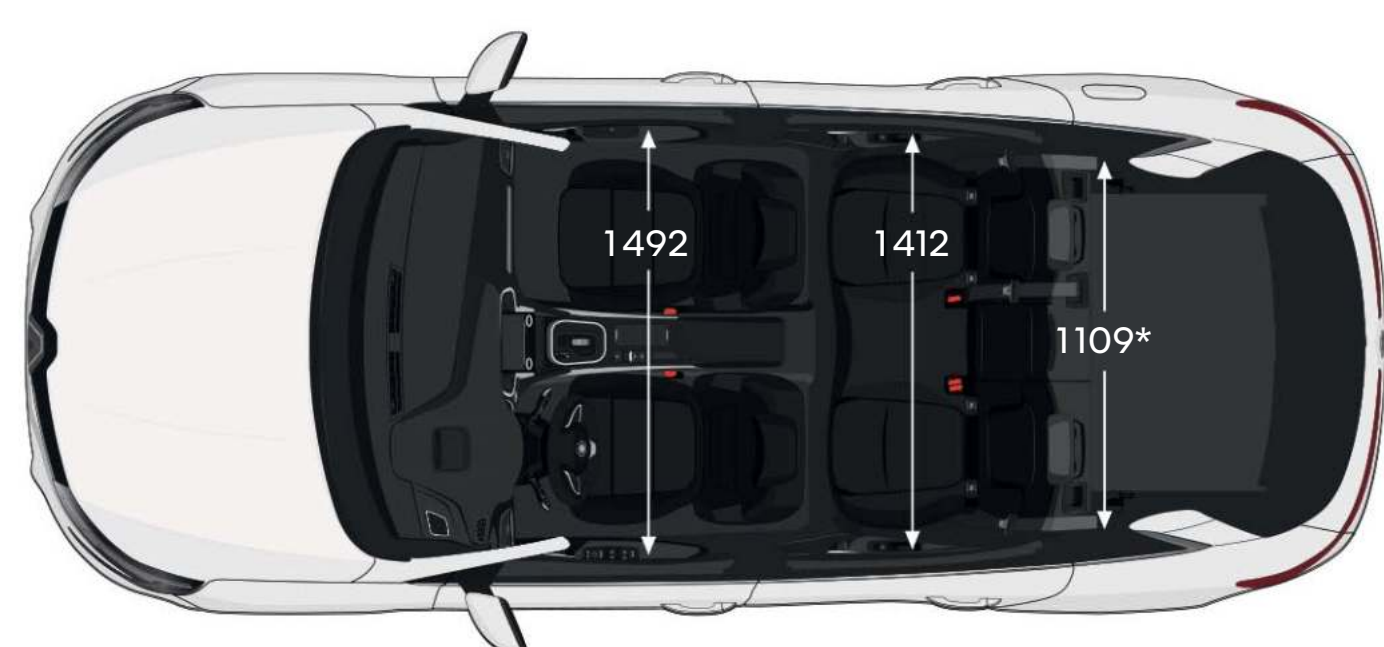
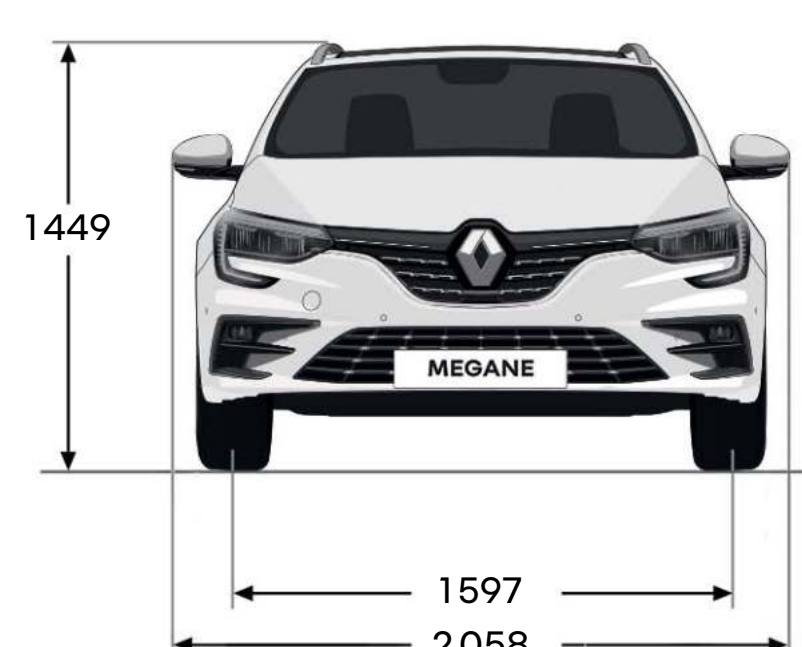
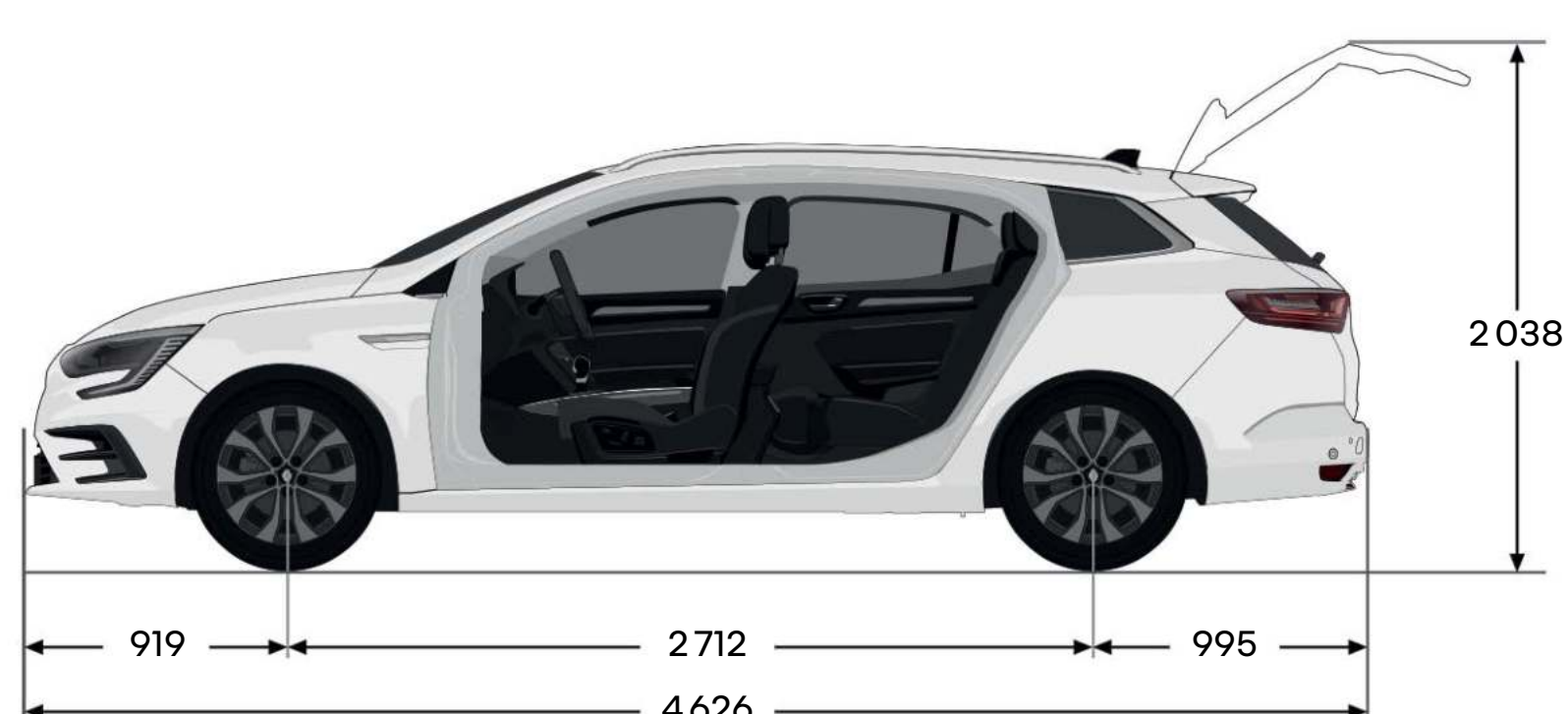

volumen del maletero - norma VDA	gasolina	diésel
volumen del maletero	563	504
volumen del maletero con banqueta abatida	1543	1484

dimensiones en mm.
volúmenes en litros.

configúralo y cómpralo
Megane Berlina →
Megane Sport Tourer →

menu ↑

Mobilize, los servicios para facilitarle la vida en modo eléctrico

Disfruta de una experiencia eléctrica 100 % práctica y eficaz: instalación de carga a domicilio desde la compra del vehículo, servicio de acompañamiento a través del teléfono móvil, tarjeta de acceso y pago en los terminales de carga europeos.



Mobilize Power Solutions

Instalación de soluciones de carga en el domicilio.

Mobilize charge pass

Accede y paga en todos los puntos de carga de Europa.

[descubre las soluciones de Mobilize](#)

Renault care service

Estamos siempre a tu lado para facilitarte la experiencia de conducción y ahorrarte tiempo en el mantenimiento de tu Renault: presupuesto y cita en línea, packs, contratos de mantenimiento, seguros y asistencia, programa personalizado My Renault... Aprovecha nuestras soluciones sencillas, rápidas y adaptadas a tus necesidades.

[más información sobre Renault Care service](#)



Se ha hecho todo lo posible para que el contenido del presente folleto sea exacto y esté actualizado en la fecha de divulgación. Este documento se ha elaborado a partir de preseries o prototipos. De acuerdo con su política de mejora continua de los productos, Renault se reserva el derecho a realizar en cualquier momento modificaciones de las especificaciones y de los vehículos y accesorios descritos y representados. Estas modificaciones se notifican a los concesionarios Renault lo antes posible. Según los países de comercialización, las versiones pueden ser distintas y algunos equipamientos pueden no estar disponibles (de serie, como opción o como accesorio). Consulte en su concesionario local para recibir la información más reciente. Dados los límites propios del soporte, los colores reproducidos en este documento pueden diferir ligeramente de los colores reales de la pintura o los materiales de guarnecido interior. Todos los derechos reservados. Queda prohibida la reproducción en cualquier formato y por cualquier medio de la totalidad o una parte del presente folleto sin la autorización previa por escrito de Renault.

Publicis - créditos de fotografía: S. Staub, J. Ludes, D. Hill, A. Bernier, © Renault Design, © Renault Marketing 3D-Commerce - septiembre de 2023.
Renault s.a.s., sociedad por acciones simplificada con capital de 533 941 113,00 € / 122-122 bis avenue du Général Leclerc 92100 Boulogne-Billancourt Cedex - Registro mercantil de Nanterre B 780 129 987 / tel.: 0806 00 20 20.

Renault recomienda 



configúralo y cómpralo
Megane Berlina →
Megane Sport Tourer →

menu ↑