



RENAULT 21

**RENAULT 21** *Nevada*

**R**enault 21 Nevada  
Vrijheid en blijheid om  
volop van te genieten.

Het verschil valt onmiddellijk op: vloeiende lijnen, groot ruitoppervlak, geen hoekige vormen... de Renault 21 Nevada is echt anders dan de anderen. Gemaakt voor lange en comfortabele reizen en voor een nieuw rijplezier. De technologie aangewend tot meer genoeg in het autorijden...

De Renault 21 Nevada luidt daarom een nieuwe stijl van mobiliteit in.

Met z'n tweeën, z'n vijven of zelfs met z'n zevenen. De Renault 21 Nevada is de ideale wagen: in de stad en op de snelweg, voor vakanties en voor dagelijks gebruik, kortom alles... voor iedereen.

Mooi, pittig, sterk en betrouwbaar onder alle omstandigheden... een formidabele reiswagen.

193 km per uur met de GTX met 2-liter motor met benzine-inspuiting; 5,0 liter of 5,2 liter dieselbrandstof bij 90 km per uur voor de uitvoeringen met dieselmotoren. 5 verschillende motoren, 2 uitrustingsniveaus... Vanaf het begin maakt de Renault 21 een veelbelovende opmars. Hij heeft dan dan ook alles om dit waar te maken.





Renault 21 Nevada GTS

**C**

$x = 0,33$

Ruitoppervlak = 3,14 m<sup>2</sup>.  
De achterkant is fraai  
geïntegreerd in het profiel  
van de wagen, de  
portieren sluiten rondom  
perfect en de ruiten liggen  
in lijn met de buitenkant  
van de carrosserie...



**H**et ontwerp, het talent en de computer. Grootse stijl. Samenspel tussen de inspiratie met het talent van de ontwerper en de doelmatigheid van de computer. Het menselijk vernuft en de moderne technologie...



Vanuit welke hoek men hem ook bekijkt, de Renault 21 Nevada is puur van lijn. Hij lijkt wel als door de wind gevormd. Geen enkele storende overgang of onderbreking. Alles even elegant, plezierig en doelmatig.

De voorspoiler, de geïntegreerde koplampen en de grille in de kleur van de carrosserie, de licht hellende motorkap, de vlak gemonteerde voorruit met verzonken ruitwissers voor een optimale aerodynamiek... De Renault 21 Nevada verslindt zijn kilometers gestroomlijnd. Een perfect vloeiende lijn. De achterportieren zijn speciaal ontworpen voor een gemakkelijke toegang tot de achterbank, de grote ruiten rondom zijn opvallend en bekoorlijk... Bijgestaan door de computer is de ontwerper erin geslaagd de hedendaagse elegante stijl in overeenstemming te brengen met de doelmatigheid, het comfort en het uitzonderlijke gebruiksgemak.



# 5

+ 2 = 7 plaatsen.  
Maximum bagageruimte =  
1,7 m<sup>3</sup>. Eindeloos plezier.  
Hoe meer zielen hoe meer  
vreugd; en genoeg ruimte  
voor alles en iedereen...



Licht, comfortabel en ruim interieur. Twee ruime zitplaatsen vòòr, plus, bij de Familiale uitvoering, een neerklapbare bank voor twee extra (kinder) zitplaatsen en een in delen wegklapbare bank in het midden met hydraulische veer om de toegankelijkheid te vergemakkelijken. De Renault 21 is een grote, luxe wagen.

Zelfs met zeven personen is de bagageruimte van 413 dm<sup>3</sup> toereikend, terwijl de geprofileerde dakrelings nog eens 70 kg bagage kunnen dragen, bijvoorbeeld twee surfplanken of het stukje antiek?

In de vijf-persoons uitvoering is er ruimte in overvloed: tassen, koffers, fietsen, wandelwagens... hiervoor is 931 dm<sup>3</sup> beschikbaar.

Nog meer ruimte. Bij een neergeklapte bank en eventueel plat op de vloer gelegde achterste bank is een enorm laadvolume van 1,7 m<sup>3</sup> met volkomen vlakke vloer ter beschikking. De laadvloer heeft een zeer lage drempel en de bescheiden wielkasten laten een breedte vrij van 112 cm; de lengte van deze ruimte bedraagt 170,5 cm en de hoogte is 86 cm... de Renault 21 Nevada; met zijn uitgekende ruimte.

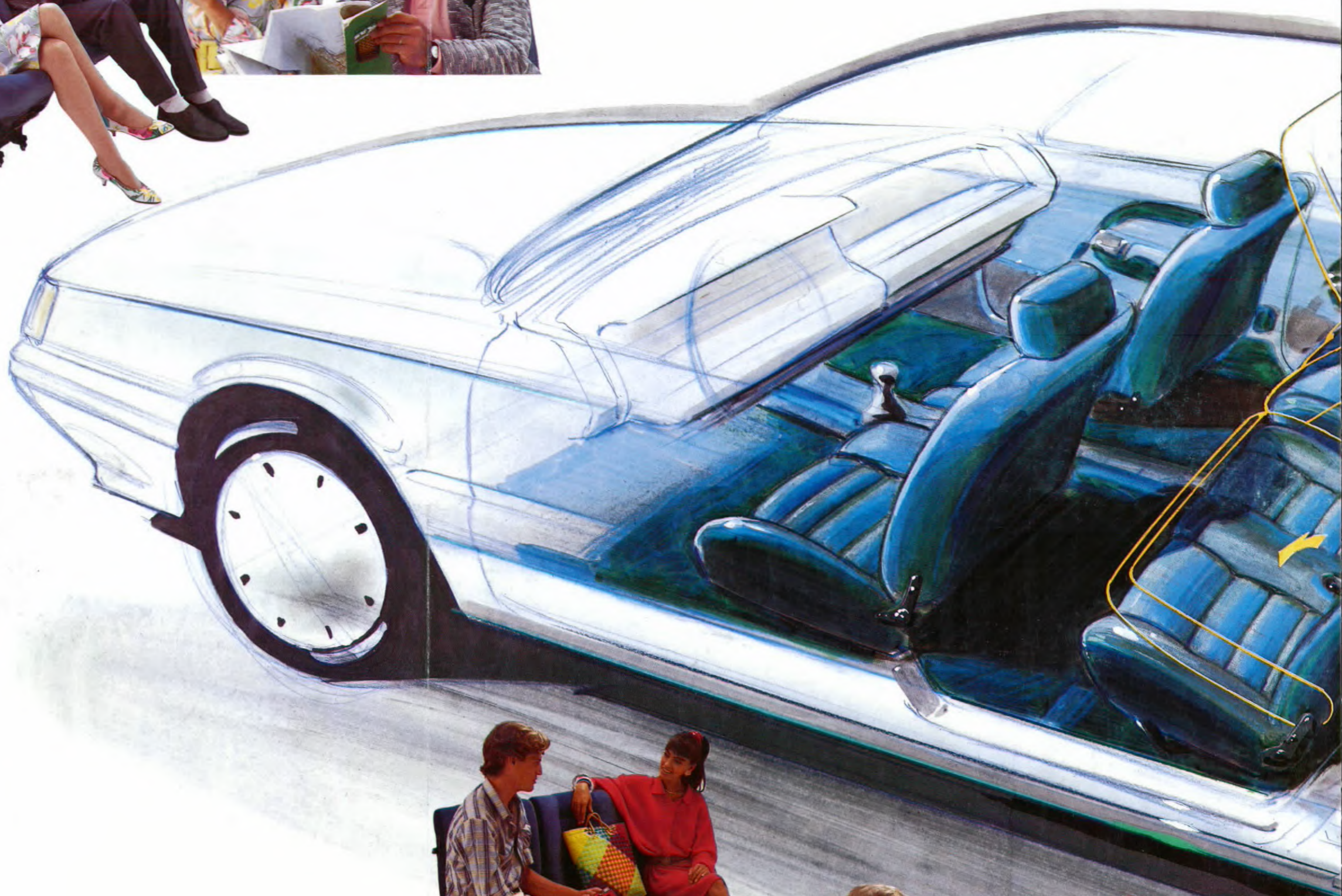

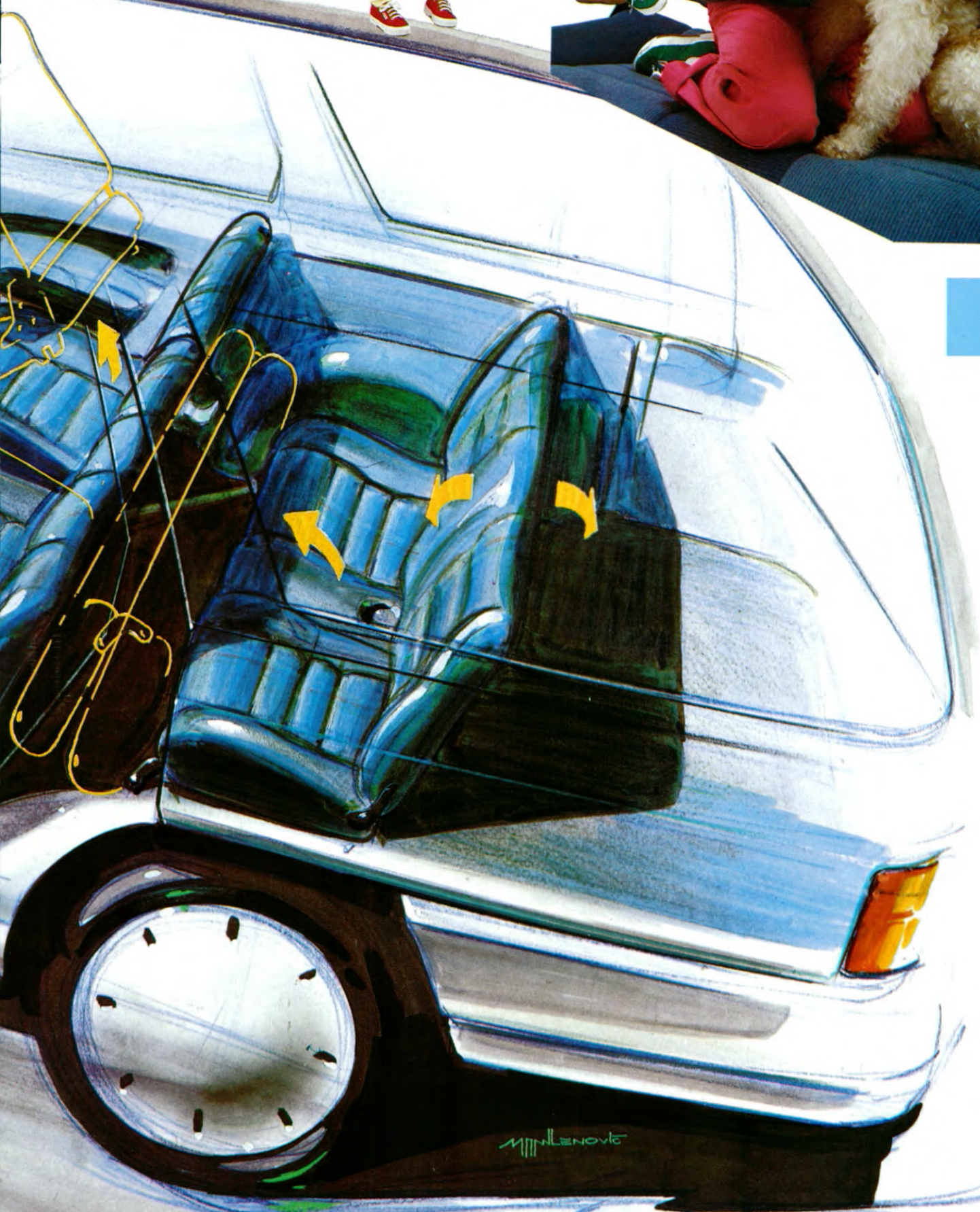

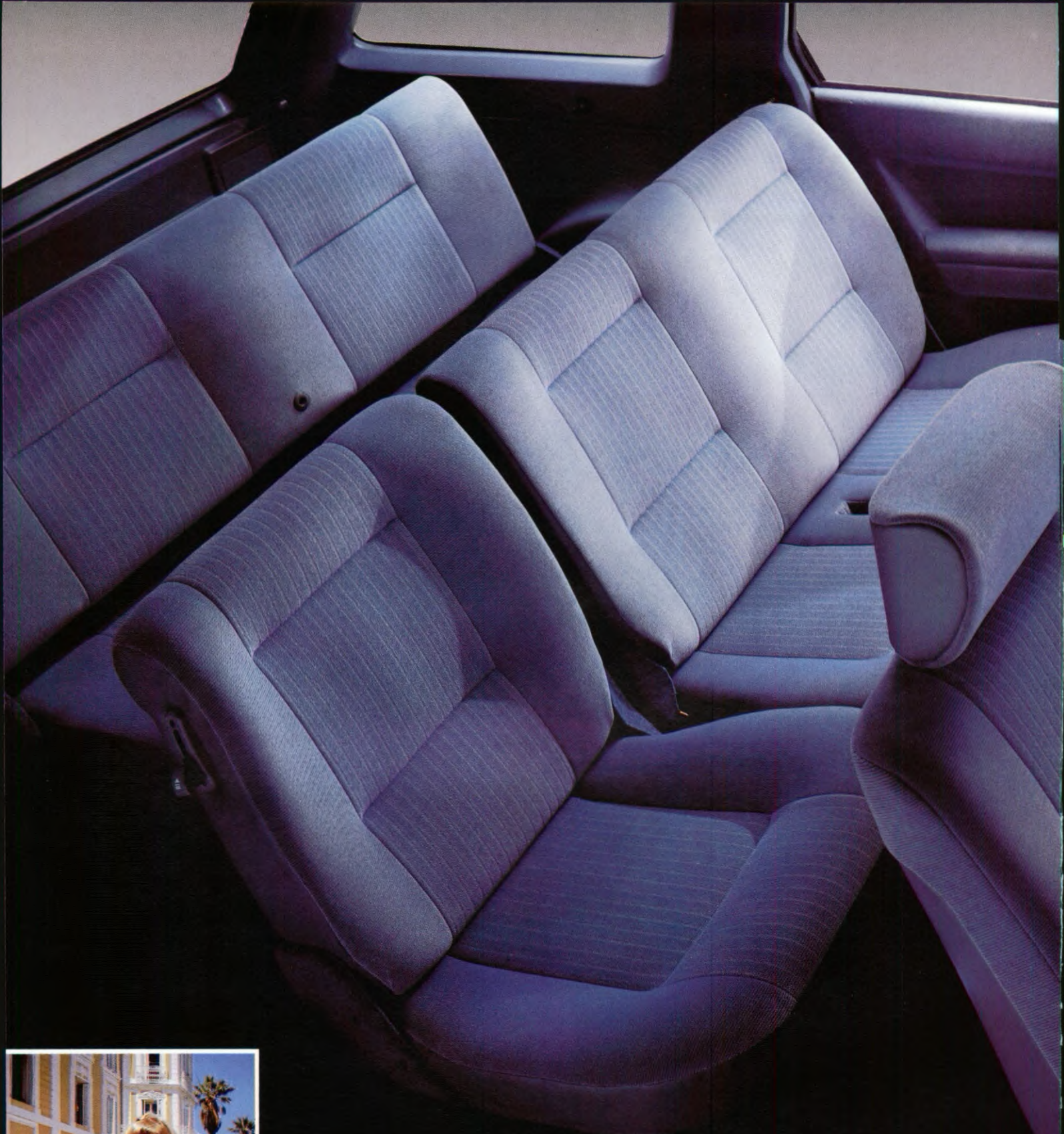



**C**omfort in overvloed. De royale ruimte. Uitstekende steun in de rug, de stoelen zijn exact verstelbaar naar uw postuur, veel ruimte op schouderhoogte, royale beenruimte en plaats voor elk van de zeven inzittenden... de Renault 21 Nevada biedt ruimte en comfort voor zeven personen. Ontspannen begin van een comfortabele reis.

7-persoons Renault 21 Nevada GTS.



**Z** 5-persoons Renault 21 Nevada GTS.  
itten op fluweel!

Comfort alom. Moquette en bekledingstoffen in perfecte harmonie met elkaar. Het zachte velours, de luxueuze bekledingen en het dikke tapijt tot achterin de wagen... rustgevende kleuren en geluiddempende materialen... reizen in alle rust en stilte.



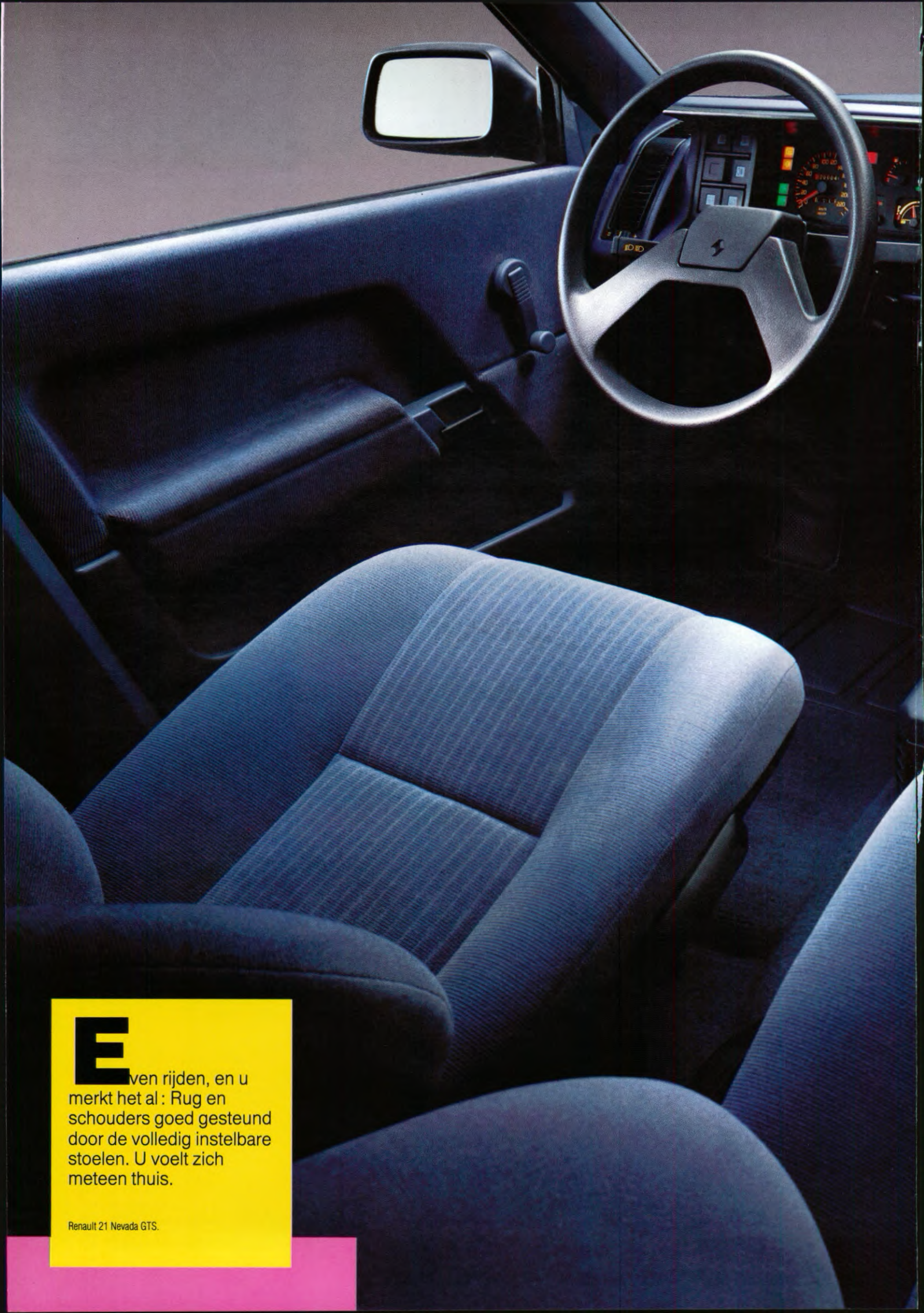

**E**ven rijden, en u merkt het al: Rug en schouders goed gesteund door de volledig instelbare stoelen. U voelt zich meteen thuis.

Renault 21 Nevada GTS.



# R

enault 21 Nevada

5 en 7 persoons:  
GTS: 1721 cm<sup>3</sup> -  
90 DIN pk;  
GTX: 1995 cm<sup>3</sup> -  
120 DIN pk;  
GTD: 2068 cm<sup>3</sup> -  
67 DIN pk;  
TURBO D: 2068 cm<sup>3</sup> -  
88 DIN pk;

## Uitrusting

De koplampen zijn vanuit het interieur afstelbaar evenals de buitenspiegels. De dubbeltonige claxon, ruitewissers met 2 snelheden plus interval en ruitesproeier, wisser met interval en sproeier op achterraut, waarschuwingssignaal bij vergeten verlichting, voorbereide radio-inbouw met antenne, ontstoring, voeding en bedrading naar de drie luidsprekerroosters (aan de uiteinden van het dashboard en op de middenconsole) behoren tot de standaarduitrusting.

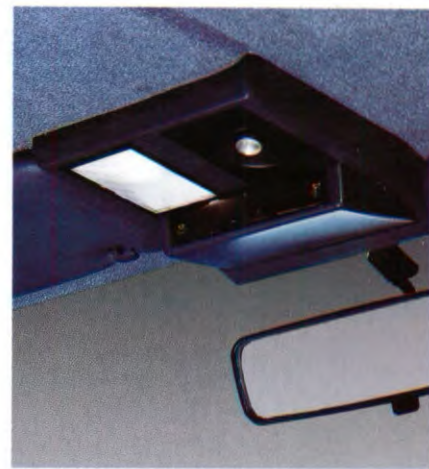

## Comfort

Het comfort staat op een uitzonderlijk hoog niveau. De bestuurdersstoel is in hoogte verstelbaar (evenals de hoofdsteunen). Bij de 7-persoons uitvoering is de in delen opklapbare achterbank voorzien van hydraulische veren om de toegang tot de extra zitplaatsen te vergemakkelijken. In de 5-persoons versie kan een in twee delen (40/60) opklapbare achterbank worden geleverd ten gunste van de bagageruimte. Bij de 5-persoons versie is als extra een afdekking van de bagageruimte leverbaar. Het



Imperiaal met dakreling

## Het dashboard

Het dashboard is met zorg ontwikkeld teneinde de prestaties van hoog niveau nauwkeurig te kunnen controleren. Het bevat een toerenteller, koelvloeistof-temperatuurmeter met waarschuwingslampje, oliepeilmeter, brandstofmeter met waarschuwingslampje voor minimum voorraad, waarschuwingslampjes voor laadstroom en remdrukverlies, versleten remblokken en oliedruk.



Koplampen van binnenuit verstelbaar



Bagagedek compleet



dakimperiaal is als extra leverbaar voor de 5-persoons uitvoering en standaard op de 7-persoons uitvoering.

De dakconsole bevat verlichting voor het interieur en eveneens een leeslamp met instelbare richting.

Stoelen en portierpanelen zijn bekleed met een dicht geweven velours. De vloer is over de gehele lengte bekleed met moquette. De sfeer in het interieur ademt rust en warmte. De kwaliteit van bekledingen en isolatie, de uitstekende aansluiting van de portieren en de geringe luchtweerstand resulteren in een verbazingwekkend laag geluidsniveau onder alle omstandigheden.



Renault 21 Nevada als extra leverbaar: het comfortpakket (elektrische vergrendeling van portieren, achterklep en klepje voor de brandstoftank, met infrarood afstandsbediening, elektrische ruitbediening op de voorportieren), lichtmetalen wielen, getinte ruiten, in delen (40/60) neerklapbare achterbank met centrale armsteun.

Een technisch hoogstaand concept op het gebied van vering, ruimtelijke indeling, comfort en veiligheid wat borg staat voor voortdurend rijplezier onder alle omstandigheden. Stuurbevestiging standaard in Turbo D, als extra op GTS, GTD en GTX.



Laadruimte bij neergeklapte achterbank



Bagagedek gedeeltelijk

### Ingenieuze stoelen

Dankzij de op dicht naast elkaar geplaatste rails gemonteerde stoelen met verstelbare rugleuning, hebben ook de achterpassagiers meer comfort en meer ruimte. De bestuurder kan de hoogte van zijn stoel afstellen op zijn postuur en rijstijl.



Deelbare achterbank



### Verwarming/ventilatie

Het probleem van de verwarming die bij wagens met vergelijkbare afmetingen dikwijls wensen overlaat, is hier geheel en al opgelost: bij alle modellen van de Renault 21 Nevada wordt ventilatielucht ook naar de achterste zitplaatsen gevoerd voor een gelijkmatige verwarming. Voor nog meer raffinement zijn voor de



**H**et doordachte ontwerp. De geometrie van de vering, de functionaliteit van de ruimte, de technologie voor het comfort en de veiligheid. Voor echt reisplezier.

Aantal zitplaatsen/Volume tot het dak/Maximum laadlengte

**Renault 21 Nevada 5 zitplaatsen**

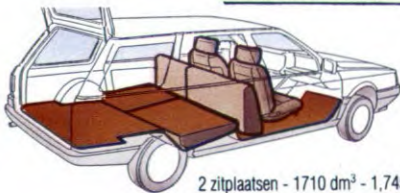

2 zitplaatsen - 1710 dm<sup>3</sup> - 1,745 m



3 zitplaatsen\* - 1399 dm<sup>3</sup> - 1,745 m



5 zitplaatsen - 931 dm<sup>3</sup> - 1,146 m

**Renault 21 Nevada 7 zitplaatsen**

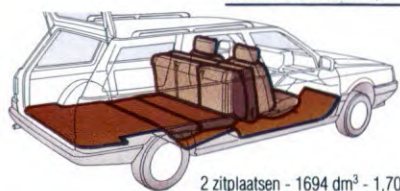

2 zitplaatsen - 1694 dm<sup>3</sup> - 1,705 m



5 zitplaatsen - 922 dm<sup>3</sup> - 1,010 m



7 zitplaatsen - 413 dm<sup>3</sup> - 0,580 m



Achterbank als kinderslaapplaats

\* in delen (40/60) neerklapbaar (extra).

De Renault 21 Nevada biedt een ruimte die geheel naar ieders wens kan worden ingedeeld. De platte vloer, de geringe afmetingen van de wielkasten, het ontbreken van schokdemper « torentjes » en de vele mogelijkheden van de stoelen bieden het voordeel dat de wagen zowel voor het gezin als voor vervoer van voorwerpen kan worden gebruikt. 2, 3, 4, 5 of 7 zitplaatsen... al deze opstellingen kunnen worden gerealiseerd en in de uitvoering met 7 zitplaatsen met de tweede bank neergeklapt is er voldoende ruimte voor een ligplaats voor een kind.

**Perfecte portierafdichting**

Kenmerkend voor de lijn van de Renault 21 Nevada zijn de perfect aansluitende portieren. Vanaf de voorkant tot het achtercompartiment met de geïntegreerde ruiten vertoont het model geen enkele storende onderbreking. Dit is echter niet alleen uit esthetisch of uit aerodynamisch oogpunt van belang. Het draagt ook bij tot uitzonderlijk goede toegang voor passagiers en bagage. Niets belemmert het laden en de opening voor de achterklep heeft een breedte van 115 cm en past uitstekend bij de afmetingen van de laadvloer. Bijkomend voordeel: de zeer goede portierafdichtingen en de gladde stroomlijn dragen in grote mate tot de rust in het interieur.

**Zeer stabiele wielophanging.**

Met twee, met vijf of met zeven personen, leeg of met een kleine 600 kg lading heeft de Renault 21 Nevada een verbazingwekkend weggedrag. Zijn korte overbouw achter en zijn uitstekende gewichtsverdeling staan borg voor een optimale wegligging. Vier onafhankelijk geveerde wielen en voorwiel aandrijving. De voorwielophanging van het type Mac Pherson met negatieve stuurstraal geeft de wagen een opmerkelijke stabiliteit. Zelfs geheel geladen en bij het uitkomen van een snel genomen bocht blijft de wagen sporen « als op rails ». Op de



Portierafdichting

Renault 21 Nevada Turbo D zorgt de stuurbekrachtiging nog voor een extra hoeveelheid bedieningsgemak dat uitzonderlijk genoemd mag worden voor een wagen van deze afmetingen en prestaties. De compacte achterwielophanging omvat vier torsiestaven en hulpschroefveren met progressieve flexibiliteit. Onder de meest uiteenlopende omstandigheden hield de wagen weinig over dankzij ook de toepassing

van deze hulpveren zonder dat de lading de besturing beïnvloedt. De werking van de bijna horizontaal geplaatste schokdempers is zeer nauwkeurig aangepast; deze stand maakt bovendien « torentjes » overbodig die bij een stationcar meestal hinderlijk uitsteken in de laadruimte.

**Veilig remsysteem.**

Geventileerde remschijven voor, gescheiden remsysteem en rembekrachtiging... Krachtige, progressieve remwerking, ook al door aan het gebruik van brede banden. Het ruim bemeten remsysteem van de Renault 21 Nevada is geheel berekend op de hoge prestaties van deze wagen.

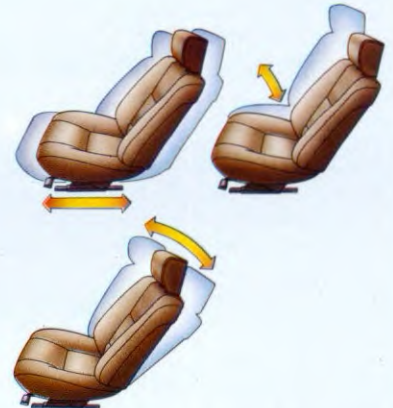

Op dicht bij elkaar geplaatste rails gemonteerde voorstoelen. Bestuurdersstoel in hoogte verstelbaar (behalve TL-TS-TD).

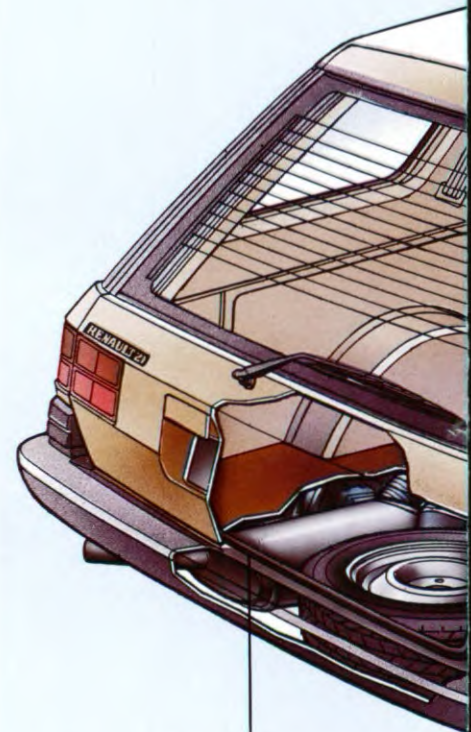

Vlakke en lage laadvloer



Voor-en achterwielophanging

Topsnelheid 193 km/uur - Minimum  
brandstofverbruik: 5,0 liter per 100 km  
(bij 90 km/u constant).

De moderne techniek: 5 motoren, Waaronder  
een Turbo, brandstofinspuiting en naar keuze  
benzine of diesel.

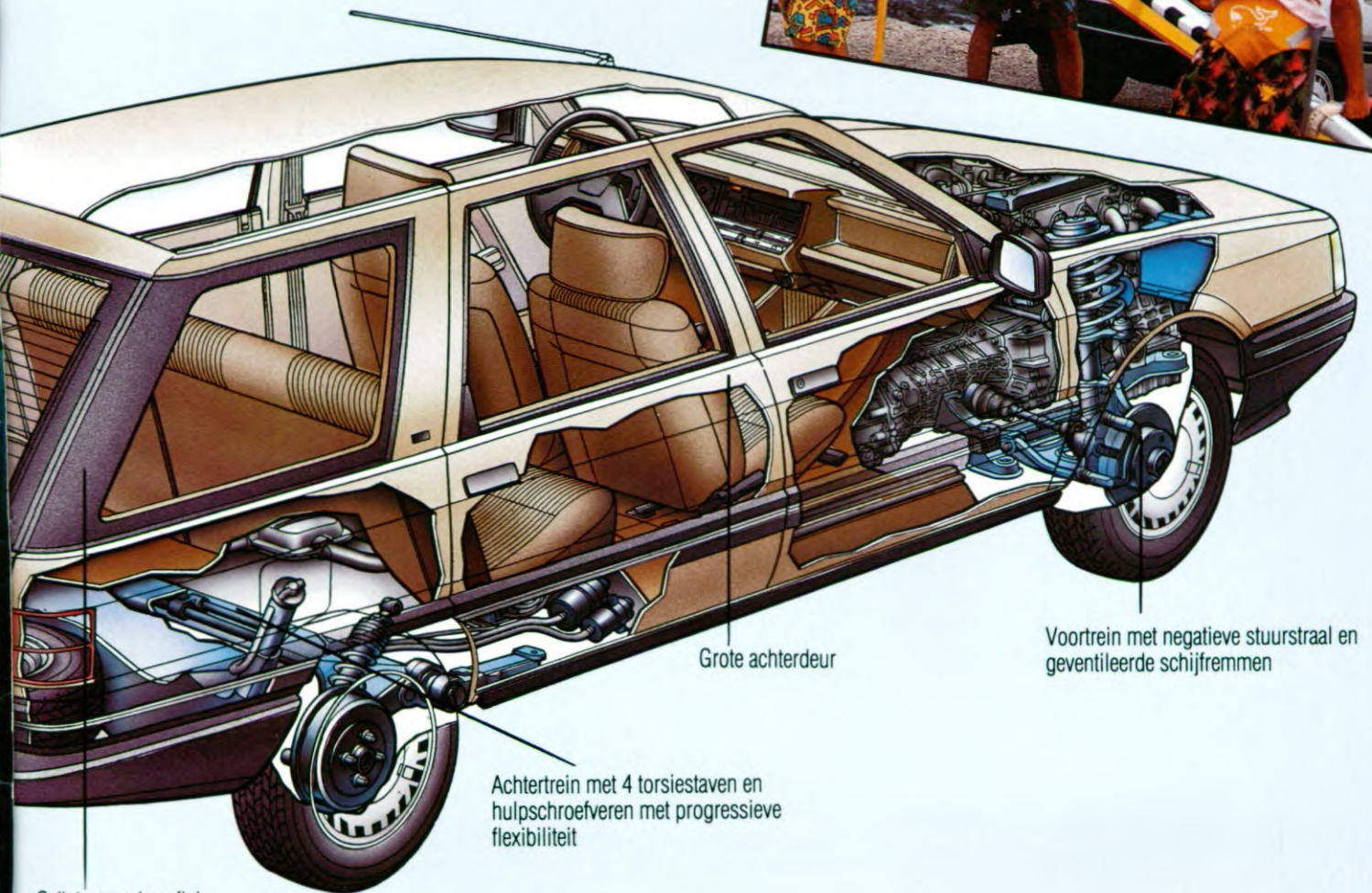

Grote achterdeur

Voortrein met negatieve stuurstraal en  
geventileerde schijfremmen

Achtertrein met 4 torsiestaven en  
hulpschroefveren met progressieve  
flexibiliteit

Geïntegreerd profiel

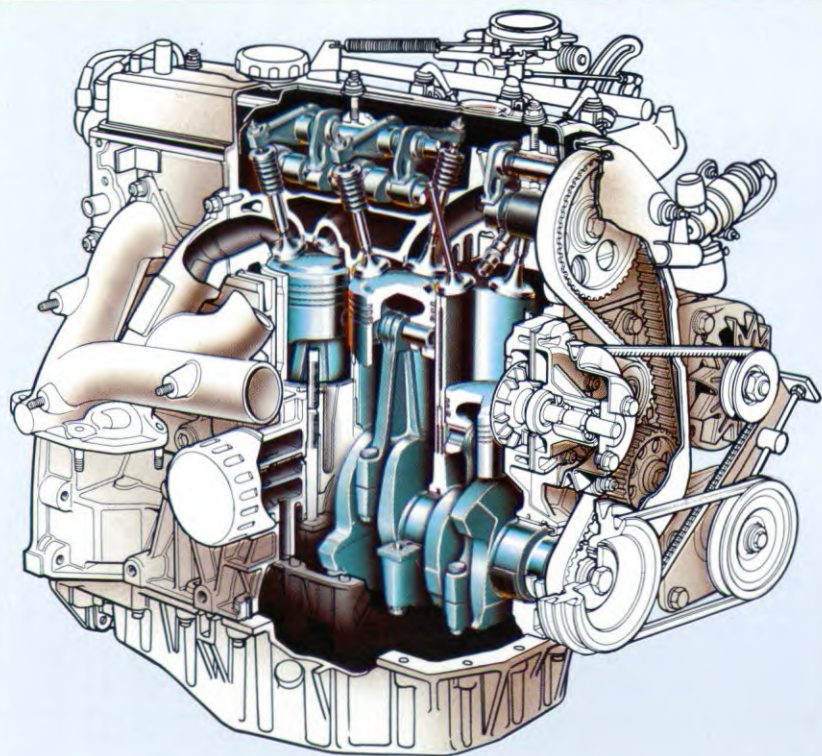

1995 cm<sup>3</sup> motor

**De integrale elektronische benzine-inspuiting van Renault.**

Integraal, omdat het systeem tegelijk de brandstofinspuiting en de ontsteking regelt. Elektronisch, omdat een microcomputer de omstandigheden bewaakt voor de juiste werking van de motor: starten, motortemperatuur, stationair toerental, acceleratie of afremmen op de motor, hoogte, enz. De computer analyseert de omstandigheden meerdere malen per seconde om er voor te zorgen dat op elk moment de samenstelling van het lucht-benzinemengsel optimaal is. En regelt, met

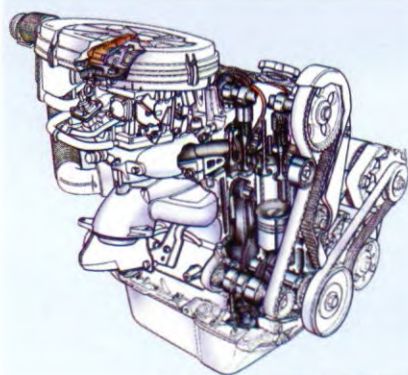

1721 cm<sup>3</sup> motor

behulp van een pingelsensor, de voorontsteking van elke cilinder afzonderlijk.

**120 pk motor met benzine-inspuiting: een sterke 2-liter motor.**

Licht metalen 4-cilinder motor met een cilinderinhoud van 1995 cm<sup>3</sup>, bovenliggende nokkenas en half bolvormige verbrandingsruimten, integrale elektronische ontsteking... In de Renault 21 Nevada GTX levert hij een maximaal vermogen van 120 DIN pk bij 5500 t/min en een koppel van meer dan 16 DIN mkg van 2250 tot 5250 t/min. Genoeg voor een snelheid van 193 km per uur en voor zeer snel inhalen, altijd genoeg reservevermogen, zelfs bij volle belading.

**Nieuwe 1721 cm<sup>3</sup> motor: 90 of 76 DIN pk.**

In de zuigers uitgespaarde verbrandingsruimten, direct door de bovenliggende nokkenas bediende kleppen, integrale elektronische ontsteking. 90 DIN pk voor de Renault 21 Nevada GTS, TS of 76 DIN pk voor de TL. Deze schitterende moderne motor combineert zuinigheid en rendement met opmerkelijke betrouwbaarheid.

**Dieselmotor: 67 pk of 88 pk voor de Turbo.**

Speciaal voor wie veel kilometers afleggen: de 67 DIN pk dieselmotor van de Renault 21 TD of GTD verbruikt slechts 5,0 liter per 100 km bij een constante snelheid van 90 km per uur. Deze motor is

Voor gegevens over motoren met katalysator verwijzen wij u naar de dealer



Katalysator

evenals de Turbo diesel technisch zeer vooruitstrevend. De versie met Turbo compressor en inlaatluchtkoeling levert een vermogen van 88 DIN pk. De hiermee uitgeruste Renault 21 Nevada Turbo D bereikt een topsnelheid van 172 km per uur! Inderdaad, en dat met een « diesel », met de daarbij behorende betrouwbaarheid en zuinigheid.

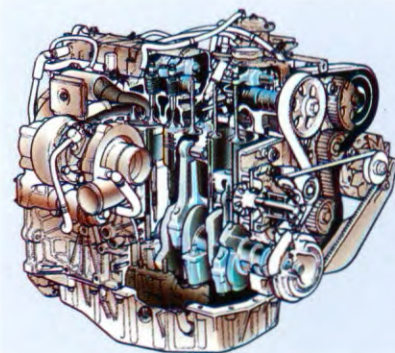

2068 cm<sup>3</sup> Turbo diesel motor



**T**op-techniek.  
Ontwikkeling, productie,  
controle... Een  
vooruitstrevende  
technologie.



Kataforese dompelbad

Voor de Renault 21 Nevada zijn in speciale ontwikkelingsafdelingen van Renault de modernste technieken en de beste precisiewerktuigen ontworpen. De toepassing van de informatica en robots bereikt een ongeëvenaard niveau, terwijl is komen vast te staan dat de assemblagemethoden worden gekenmerkt door de beste arbeidsomstandigheden. Renault heeft zijn eigen productieapparaat ontworpen. Deze vaardigheden die zijn doorgevoerd in alle industriesectoren, bestempelen Renault als één der « groten » op het gebied van produktietechnieken. Enkele voorbeelden :



Lassen met robots bij de assemblage

#### De Robots

Robots voor de montage, robots voor het lassen, robots voor het lakken, ze zijn belast met de uitvoering van zwaar werk of het werken in ongezonde omgeving. Door hun voortdurende zelfcontrole is een onvergelykbare precisie gewaarborgd. Bovendien bieden zij de mogelijkheid voor een volledige flexibiliteit in de productie,

waardoor een zeer uitgebreid gamma van uitvoeringen kan worden verwezenlijkt, en zonder onderbreking zelfs kan worden overgeschakeld van het ene model op het andere.

#### Driedimensionale controle

Op het gebied van de kwaliteitscontrole zijn robots moeilijk te overtreffen, dankzij hun feilloze en onvermoeibare bewegingen. Een driedimensionale robot controleert in één keer de juiste maten van 182 punten van de carrosserie.

#### Controle van de elektrische installatie

De elektrische installatie is het zenuwstelsel van een moderne auto. Met de ontwikkeling van de elektronica is het systeem steeds belangrijker geworden. Elke Renault 21 Nevada wordt grondig gecontroleerd in drie stadia van de productie: bij de productie van de instrumentenpanelen, aan het eind van de mechanische montage en aan het eind van de mechanische assemblage.

#### Minimale toleranties

De zuiverheid van lijn van de Renault 21 Nevada is voor een belangrijk deel het resultaat van de uitzonderlijke assemblagekwaliteit. De ruimte rondom de portieren en de motorkap is zo klein mogelijk, terwijl deze onderdelen precies aansluiten op de carrosserie. Om dit te bereiken, werden zeer ingewikkelde assemblagemallen ontworpen, waarmee de algemeen gehanteerde toleranties tot ongeveer 1/3 konden worden teruggebracht.

#### Anti-corrosie - afwerking: maximale bescherming

De Renault 21 Nevada heeft dezelfde afdoende corrosiebescherming die wordt aangebracht op alle Renault modellen.

De behandeling geschiedt volgens de laatste ontwikkelingen op dit gebied. De belangrijkste plaatwerkdelen worden eerst voorzien van een elektrolytisch opgebrachte zinklaag of door zincmetaal. In elke fase waarin de onderlagen worden aangebracht (zinkfosfatering, kataforese) wordt de carrosserie volledig ondergedompeld. De delen van de carrosserie die het meest te lijden hebben van steenslag, krijgen een

Driedimensionale controle

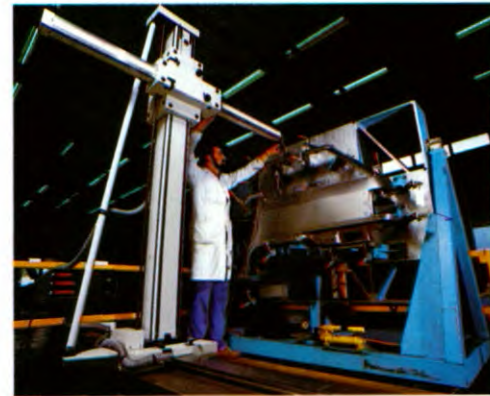

Montage van ruiten met de hand



speciale antisteenslaglaag of worden voorzien van een speciale bescherming. Tussen de kataforese en het eigenlijke lakken worden twee lagen grondverf aangebracht, die de glanslak soepel houden, waardoor deze minder kwetsbaar wordt. Vervolgens worden na het schuren, twee laklagen gespoten, die bij metaalkleurlakken en sommige andere lakken worden overgespoten met een vernislaag. De Renault 21 Nevada is een duurzame wagen en de uitgebreide behandelingen die hij heeft ondergaan zijn van zodanige kwaliteit, dat Renault niet aarzelt de wagen vijf jaar plaatwerk garantie te geven! Voor nadere bijzonderheden over deze garantie wordt geadviseerd de dealer te raadplegen.



# R

enault 21 Nevada

5-persoons

TL 1721 cm<sup>3</sup> - 76 DIN pk

TS 1721 cm<sup>3</sup> - 90 DIN pk

TD 2068 cm<sup>3</sup> - 67 DIN pk

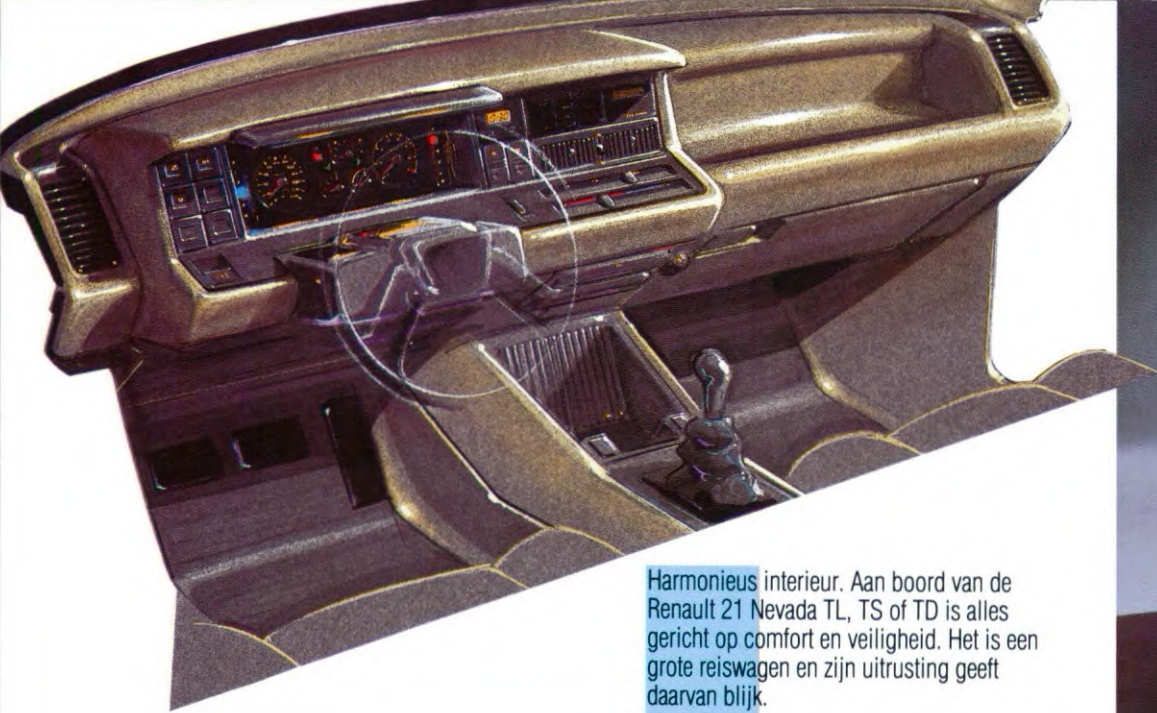

Harmonieus interieur. Aan boord van de Renault 21 Nevada TL, TS of TD is alles gericht op comfort en veiligheid. Het is een grote reiswagen en zijn uitrusting geeft daarvan blijk.

### Esthetisch en functioneel

Het overzichtelijke instrumentenpaneel omvat de logisch gerangschikte meters, controle- en waarschuwingslampen voor uitgebreide informatie tijdens het rijden; snelheidsmeter,



kilometerteller en dagteller, brandstofmeter met waarschuwinglamp voor minimum voorraad, controlelampen voor laadstroom, remvloeistofniveau, oliedruk, te hoge motortemperatuur, remblokslijtage, waarschuwingssnipperlichten, richtingaanwijzer en stadslichten, groot licht en dimlicht... aan alles is gedacht. De stand van de rugleuning van de voorstoelen kan gemakkelijk worden ingesteld, de rug en de schouders vinden steun in de ideale stand; vermoeidheid krijgt geen kans.

Op het gebied van veiligheid en goede werking van de wagen kan de bestuurder niets ontgaan.

Ook de achterpassagiers genieten een vrij uitzicht en biedt het verwarmings- en ventilatiesysteem ieder een maximum aan comfort.

### Alles op de juiste plaats

Met de 5-versnellingsbak (als extra op TL en TS) wordt het vermogen van de motor perfect benut. De korte versnellingshendel met grote knop ligt correct onder handbereik. De twee hendels onder het stuurwiel bedienen de elektrische ruitensproeier en ruitewisser met twee snelheden, de verlichting voor en achter en de claxon. De koplampen zijn van binnenuit verstelbaar overeenkomstig de belasting van de wagen. Het uitzonderlijke bedieningsgemak en « natuurlijke » positie van hendels en schakelaars vormen een belangrijk veiligheidsaspect voor de bestuurder. Het bruine of grijze dashboard harmonieert uitstekend bij de bekleding van stoelen en interieur. Het gehele interieur inclusief de



bagageruimte is uitgevoerd in harmoniserende kleuren.

Drie plaatsen voor luidsprekers bevinden zich in het midden en aan de uiteinden van het dashboard en zijn standaard voorzien van de bedrading.

Een handschoenenkastje, kaartenbakken en verscheidene opbergvakken zijn zorgvuldig verspreid in het interieur, zodat alle dingen voor een aangename reis een logische plaats vinden.

Tot slot zijn voor de Renault 21 Nevada TL, TS en TD ondermeer de volgende extra's leverbaar: ruitewisser/sproeier achter, met intervalstand, getinte ruiten, metaalkleur met vernislaag.



Renault 21 Nevada TL, met als extra leverbare ruitewisser en -sproeier achter.

## TECHNISCHE GEGEVENS MODEL 1987

TYPE RENAULT 21 NEVADA	TL	TS	GTS	GTX	TD	GTD	Turbo D
Aantal zitplaatsen	5	5	5-7	5-7	5	5-7	5-7
<b>CONSTRUCTIE:</b> Voorwielaandrijving, zelfdragende carrosserie							
<b>GEWICHT</b> 5 plaatsen (7 plaatsen)	4-bak	5-bak	4-bak	5-bak			
Rijklaar gewicht (leeg) (kg)	1015	1015	1035	1035	1035 (1043)	1132 (1140)	1095
Max. toelaatbaar totaal gewicht (kg)	1530	1530	1565	1565	1565 (1645)	1670 (1735)	1670
Max. toelaatbaar treingewicht (kg)	2430	2530	2525	2625	2625 (2705)	2740 (2805)	2670
Max. toelaatbaar aanhangergewicht (geremd) (kg)	900	1000	960	1060	1060	1070	1000
Max. toelaatbaar aanhangergewicht (ongeremd) (kg)	507	507	517	517	517 (521)	566 (570)	547
<b>MOTOR:</b> 4 cilinders in lijn	motor dwarsgeplaatst achter de vooras.			motor in lengterichting geplaatst voor de vooras.			
Cilinderinhoud (cm <sup>3</sup> )	1721	1721	1721	1721	1995	2068	2068
Boring x slag (mm)	81 x 83,5	81 x 83,5	81 x 83,5	81 x 83,5	88 x 82	86 x 89	86 x 89
Compressieverhouding	9,2: 1	10,0: 1	10,0: 1	10,0: 1	10,0: 1	21,5: 1	21,5: 1
Max. vermogen kW ISO	55	65	65	65	86,5	48	48
DIN pk	76	90	90	90	120	67	67
bij t/min	5000	5500	5500	5500	5500	4500	4500
Max. koppel Nm ISO	126	135	135	135	164	124	124
DIN mkg	13,1	14,1	14,1	14,1	17,1	12,9	12,9
bij t/min	3250	3500	3500	3500	4500	2250	2250
Motorventilateur	elektrisch	elektrisch	elektrisch	elektrisch	elektrisch	elektrisch	elektrisch
<b>TRANSMISSIE:</b>							
Aantal versnellingen vooruit	4 (5 extra)	4 (5 extra)	5	5	5	5	5
<b>REMSYSTEEM:</b>	alle modellen						
Voorwielen	geventileerde schijfremmen						
Achterwielen	trommelremmen						
Rembekrachtiging	ja						
	dubbelwerkende remdrukbegrenzer op de achterwielen						
<b>VERING:</b> Voortrein: MacPherson met negatieve stuurstraal. Schroefveren en hydraulische telescoopschokdempers.							
Achterein: onafhankelijk geveerde wielen met draagarmen in lengterichting.							
4 torsiestaven, Schroefveren met variabele veerkracht en onder een hoek geplaatste hydraulische telescoopschokdempers.							
<b>STUURINRICHTING:</b> Tandheugelsysteem							
Draaicirkel (tussen trottoirs) (m)	11,15	11,15	11,15	11,50	11,50	11,50	11,50
<b>BANDEN:</b> Tubeless radiaal	175/70 R13T	175/70 R13T	175/65 R14T	185/65 R14H	175/70 R13T	175/65 R14T	185/65 R14T
							Bij optie lichtmetalen velgen: 185/65 R14H
<b>INHOUDEN</b>							
Kofferruimte (dm <sup>3</sup> ) 5 zitplaatsen	674-1710	674-1710	674-1710	674-1710	674-1710	674-1710	674-1710
7 zitplaatsen	—	—	338-1694	338-1694	—	338-1694	338-1694
Brandstoftank (L)	66	66	66	66	66	66	66
<b>PRESTATIES</b>	4-bak	5-bak	4-bak	5-bak			
Topsnelheid (km/h)	168	170	179	179	193	158	158
<b>BRANDSTOFVERBRUIK</b> (liters per 100 km)	4-bak	5-bak	4-bak	5-bak			
bij 90 km/constant	5,6	5,5	5,4	5,2	5,2	6,0	5,0
bij 120 km/constant	7,6	7,4	7,2	7,0	7,0	7,6	6,8
in stadsverkeer	8,8	9,1	9,0	9,0	9,0	10,6	7,9

**RENAULT 21 NEVADA**

	TL-TS TD	GTS-GTX GTD	Turbo D
Schildbumpers voor en achter - voorspoiler	•	•	•
Twee van binnenuit regelbare buitenspiegels	•	•	•
Gelaagde voorruit - achterrautverwarming	•	•	•
Halogeen koplampen	•	•	•
Achterrautrijlamp - mistachterlicht	•	•	•
Voorstoelen op dicht bij elkaar geplaatste rails met verstelbare rugleuningen en in hoogte verstelbare hoofdsteunen	•	•	•
In hoogte verstelbare bestuurdersstoel	—	•	•
In delen (1/3 - 2/3) neerklapbare achterbank met centrale armsteun (alleen bij 5-persoons-uitvoering)	—	E	E
Familiale uitvoering (1)	—	E	E
Verstelbare leeslamp in dakconsole	—	•	•
Soepel bekleed stuur	•	•	•
Middenconsole met luidsprekerrooster	•	•	•
Oliepeilmeter - koelvloeistofmetertemperatuurmeter - toerenteller	—	•	•
Digitaal klokje - waarschuwingslamp voor minimum voorraad brandstof	•	•	•
Radio-inbouw voorbereid (antenne, bedrading voor radio en luidsprekers, ontstoring)	•	•	•
Waarschuwingslamp storing elektronische brandstofinspuiting	—	• (GTX)	—
Dashboard met verstelbare ventilatie-openingen, zijruitontwaseming en twee luidsprekerroosters	•	•	•
Van binnenuit verstelbare koplamphoogte	•	•	•
Afsluitbare tankdop (behalve bij comfortpakket)	•	•	•
5-versnellingsbak	E (TL, TS) • TD	•	•
Stuurbevestiging	—	E	•
Zoemer voor vergeten verlichting	—	•	•
Dakrelings (standaard bij Familiale-uitvoering)	—	E	E
Bagagedek (niet bij Familiale-uitvoering)	—	E	E
Wisser en sproeier op achterraut (met intervalstand)	E	•	•
Comfortpakket (2)	—	E	E
Zonwerend glas	E	E	E
4 lichtmetalen velgen	—	E	E
Metaalkleur met vernislaag	E	E	E

(1) Familiale-uitvoering bestaat uit: speciale achterbank met hydraulisch kantelmechanisme, 1/3-2/3 opklapbaar, tweede achterbank en dakrelings.

(2) Comfortpakket bestaat uit: elektrisch bediende portieruiten voor, centrale elektrische vergrendeling van portieren, achterklep en klepje tankdop, met afstandsbediening

Enkele modellen in deze brochure kunnen zijn afgebeeld in een kleur die in Nederland niet leverbaar is.



### **Renault Snel Service.**

"Wij weten wat het voor u betekent als u niet over uw wagen kunt beschikken." De Renault snel-service is dan ook bijzonder efficiënt, een maximum prestatie in een minimum van tijd. Daar komt bij dat de specialist, aan wie u uw wagen toevertrouwt, er van het begin tot eind op toeziet dat de reparatie of de onderhoudsbeurt perfect wordt uitgevoerd. De efficiënte service van Renault berust op de vakbekwaamheid van de monteurs, de rationele werkmethode, de geavanceerde apparatuur en het wel-voorzien magazijn met reserve-onderdelen.

De diagnosestations van Renault werken met ultra-moderne precisie-instrumenten die in korte tijd vele mechanische en elektrische functies van de auto controleren. In het kader van het Renault onderhouds-programma worden alle onderhoudsbeurten bijgeschreven op de onderhoudskaart die bij uw auto hoort.

### **Vaste reparatietijden.**

Voor ledere reparatie staat bij Renault een vaste tijd. Iedere garage heeft een boek waarin deze tijden staan vermeld. Uw dealer kan vooraf prijsopgave doen van de uit te voeren werkzaamheden. U kunt het reparatietijdenboek ter inzage vragen.

### **Wat doet Renault aan de kwaliteit ?**

Renault verbetert de kwaliteit. Op 1 januari 1982 werd door Renault voor alle modellen de nieuwe plaatwerkgarantie ingevoerd. De duur van de garantie-periode strekt zich uit over 5 jaar en de Renault rijders behoeven slechts aan héél weinig voorwaarden te voldoen. De voornaamste is een jaarlijkse controle (gratis!) in de werkplaats van een Renault dealer, maar meer hierover is te vinden op het garantiebewijs.

### **Een-vaste voorraad onderdelen.**

Leder servicepunt beschikt over een vaste voorraad onderdelen, die op peil wordt gehouden door een wijdvertakte distributie-organisatie. De garantie op de originele Renault-onderdelen is 1 jaar, ook de arbeidsloonkosten voor het vervangen van het defekte onderdeel.



### **Renault-Boutique : haute couture !**

U kunt zich in uw Renault helemaal thuisvoelen dankzij hetgeen de Renault-Boutique u te bieden heeft: perfecte accessoires, onderhouds-middelen, praktische extra's. Van aanstekers tot zonnedaken, van auto-jacks tot sponzen, uw Renault-dealer heeft alles in zijn Renault-Boutique. Of het nu om lichtmetalen velgen, om autoradio's, om luxe auto-tapijten of om bijtiplak gaat, u weet zeker dat het bij uw Renault past! Bovendien vindt u in de Renault-Boutique méér dan accessoires: lijmen en kitten, doe-hetzelf gereedschap, lampen en bougies, kleding, smeermiddelen en onderhouds-produkten windschermen, trekhaken... alles wat u in en om uw auto nodig heeft om er uw auto van te maken! U brengt vele honderden uren per jaar in uw Renault door. Maak er plezierige, veilige en comfortabele uren van: Renault-Boutique wijst u de weg!

### **Voor Leasing: Renault leasing Nederland.**

Dit is een lease-organisatie van Renault welke beschikt over de nieuwste typen personen- en bedrijfswagens. Bovendien zijn er 230 Renault service-punten in Nederland, zodat u altijd van een bedrijfszeker wagenpark bent gegarandeerd. Voor meer informatie over leasing neem contact op met Renault Leasing Nederland. Atoomweg 464, Utrecht, tel. : 030-431890.

### **Voor autofinanciering: Renault credit Nederland.**

Dit is een nieuwe organisatie welke geheel tot uw dienst staat voor de juiste financiering bij aankoop van uw auto. Voor een snelle en passende financiering om een nieuwe Renault of occasion direkt te kunnen aanschaffen kunt u nu ook terecht bij de Renault dealers in Nederland. Zij geven u graag alle informatie.



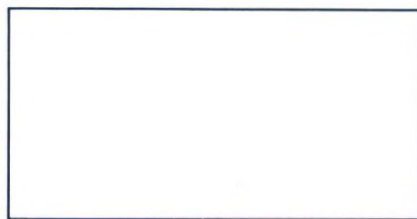

**RENAULT**

De Renault-fabrieken behouden zich het recht voor om zonder voorafgaande kennisgeving haar modellen, alsmede de technische eigenschappen, uitrusting en accessoires hiervan te wijzigen.