



RENAULT
La vie, avec passion

Nouvelle Renault TWINGO





À la pointe de l'élégance







Un design sublimé

Nouvelle Renault TWINGO se refait une beauté. Une face avant redessinée, des nouvelles écopes d'air ou encore de soigneuses touches de chrome, lui confèrent dynamisme et élégance.

Les blocs optiques quant à eux intègrent désormais les feux diurnes à LED pour un regard plus soutenu que jamais.

L'iconique petite citadine se pare de ses plus beaux atouts pour vous séduire.





Créez la surprise !

Nouvelle Renault TWINGO propose une large palette de couleurs, de strappings et de décors de personnalisation pour accorder son style à votre personnalité.

Tonique, rafraîchissante ou distinguée, Nouvelle TWINGO est élégante en toute circonstance.







Le souci du détail

Parce que chaque détail compte, Nouvelle Renault TWINGO soigne son intérieur.

Console centrale redessinée, couleurs et matières qui évoluent, ou encore nouvelle sellerie mixte TEP / tissu personnalisable...

La reine des citadines embellit plus que jamais votre quotidien.





Manœuvrabilité exceptionnelle





L'agilité incarnée

Sentez-vous pousser des ailes !

Ultra-maniable avec son rayon de braquage record de 4,3 mètres, Nouvelle Renault TWINGO se faufile partout avec agilité.

Et grâce à sa caméra de recul, garez-vous avec encore plus de facilité.





Simple et intuitive

Découvrez comment Nouvelle Renault TWINGO vous simplifie le quotidien !

EASY LINK* et son écran tactile 7", vous permet de retrouver vos applications préférées grâce à Android Auto™ et Apple CarPlay™.

Profitez sinon du système R&Go, la radio multimédia connectée avec application, et son support smartphone intégré.

Avec Nouvelle Renault TWINGO, votre smartphone devient enfin le meilleur des copilotes !

* De série sur version INTENS

Android Auto™ est une marque de Google Inc.

Apple CarPlay™ est une marque d'Apple Inc.



Radio Connect R&Go avec application et support smartphone.



EASY LINK avec écran multimédia 7", compatible Android Auto™ et Apple CarPlay™.



Facilitez votre quotidien

Plancher de coffre plat, 2,31 mètres de longueur de chargement, ou encore de nombreux rangements malins... Nouvelle Renault TWINGO est pleine d'astuces !

Pour faciliter votre quotidien, un soin spécifique a été porté à tous ces détails qui comptent. Vous faites vos courses ? Le coffre s'ouvre désormais d'un clic ! Vous cherchez un endroit pour votre smartphone ? Le rangement central a été redessiné à cet effet.

Nouvelle Renault TWINGO a pour mission de s'adapter à chacun de vos besoins.





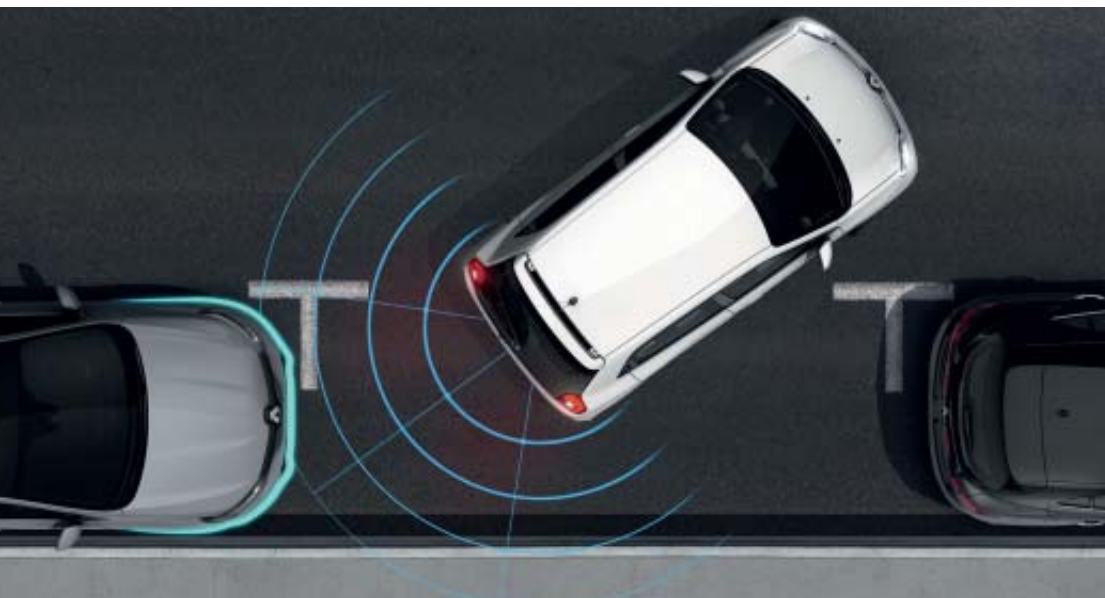

Aide au parking arrière



Alerte de franchissement de ligne

Le meilleur de la ville

Profitez de technologies qui simplifient la ville. Grâce à la caméra de recul, gardez-vous sur la première place venue. Puis, roulez avec sérénité avec l'alerte de franchissement de ligne. Enfin, maîtrisez toutes les situations avec l'assistance au démarrage en côte pour repartir aussi facilement qu'en terrain plat.

Nouvelle Renault TWINGO est définitivement votre allié le plus sûr pour la vie urbaine.







Carlab

Chromo zone Les couleurs de TWINGO

Atelier créatif Les ambiances intérieures

Personnalisation Les combinaisons possibles

Jantes et Strippings Un style assuré

Dimensions Volumes et plans cotés

Équipements et options La liste complète

Accessoires Les équipements qui signent un style

Roue libre Les motorisations

CARLAB Chromo zone



Blanc Cristal (0)



Bleu Dragée (0*)



Jaune Mango (0*)



Vert Pistache (0*)



Gris Lunaire (TE)



Noir Étoilé (TE)



Blanc Quartz (TE*)



Rouge Flamme (TE*)

O : peinture opaque
O* : peinture opaque spéciale
TE : peinture métallisée
TE* : peinture métallisée spéciale

Visuels non contractuels



Visuel présenté avec option Radio Connect R&Go*

LIFE

Sécurité

- ABS, ESP
- AFU (Aide au Freinage d'Urgence)
- Aide au démarrage en côte
- Airbags frontaux et latéraux conducteur et passager (avec inhibition côté passager)
- Kit de gonflage et de réparation des pneumatiques
- Système d'alerte d'oubli de ceinture de sécurité conducteur et passager
- Système de détection de la pression des pneumatiques

Confort

- Condamnation électrique centralisée des portes avec télécommande et condamnation des portes en roulant
- Essuie-glaces à cadencement
- Lève-vitres avant électrique, impulsionnel côté conducteur
- Rétroviseurs extérieurs manuels

Conduite

- Allumage automatique des feux
- Direction assistée
- Limiteur de vitesse
- Ordinateur de bord

Modularité

- Banquette arrière rabattable
- Boîte à gants fermée
- Rangements sous sièges arrière

Multimédia

- Pré-équipement radio

Design extérieur

- Baguettes latérales Noir Grainé
- Becquet Noir Grainé
- Enjoliveurs 15" Makao
- Joncs de calandre chromés
- Nouvelle signature lumineuse C-Shape à LED
- Poignées de porte et rétroviseurs extérieurs Noir Grainé

Design intérieur

- Cerclage de l'embase de levier de vitesse blanc
- Décors intérieurs Ivoire balle de golf (volant avec inserts, bandeau de planche de bord et aérateurs)
- Sellerie foncée avec motifs Kario
- Vignette de levier de vitesse chrome satiné

Options

- Radio Connect R&Go* avec support téléphone et commande satellite au volant

*Smartphone non fourni avec le véhicule



Visuel présenté avec sellerie tissu Gris Clair

ZEN (LIFE+)

Confort

- Appuis-tête arrière
- Climatisation manuelle
- Miroir de courtoisie conducteur et passager avant
- Rétroviseurs extérieurs électriques et dégivrants
- Volant réglable en hauteur

Modularité

- Allonge de coffre
- Banquette arrière 50/50 avec appuis-tête réglables en hauteur
- Cache-bagage rigide amovible
- Nouveau rangement central fixe
- Rangements portes arrière
- Rangements sous sièges arrière avec filet

Multimédia

- Radio Connect R&Go* (avec commande satellite au volant et support téléphone)

Design extérieur

- Poignées de porte et rétroviseurs extérieurs ton caisse
- Becquet ton caisse
- Enjoliveurs 15" Makao

Design intérieur

- Panneaux de porte blancs
- Poignées de porte intérieures chrome satiné
- Sellerie tissu Noir avec bandeau Gris (ou Sellerie tissu Gris clair)

Options

- Aide au parking arrière
- Décors intérieurs Rouge, Jaune Mango ou Noir
- Décors extérieurs Rouge, Jaune Mango ou Noir
- Pack Modularité (siège conducteur réglable en hauteur et siège passager rabattable One Touch)
- Pack Sécurité (régulateur de vitesse, alerte franchissement de ligne)
- Stripping Dots ou Cosmic

*Smartphone non fourni avec le véhicule



Visuel présenté avec Pack Confort

INTENS (ZEN+)

Confort

- Siège conducteur réglable en hauteur
- Siège passager rabattable One Touch

Conduite

- Régulateur - limiteur de vitesse

Multimédia

- EASY LINK, écran multimédia 7", compatible Android Auto™ et Apple CarPlay™

Design extérieur

- Baguettes latérales ton carrosserie avec liseret chromé
- Jantes alliage 15" Venetian
- Stripping pied milieu noir brillant
- Stripping latéraux 3 Lignes
- Vitres arrière surteintées

Design intérieur

- Décors intérieurs Ivoire laqué (volant avec inserts, bandeau de planche de bord et aérateurs)
- Sellerie mixte TEP / tissu
- Volant et pommeau de levier de vitesse en cuir*

Options

- Alerte franchissement de ligne
- Aide au parking arrière
- Caméra de recul avec aide au parking arrière
- Décors extérieurs Rouge, Jaune Mango et Noir
- Décors intérieurs Rouge, Jaune Mango et Noir
- Jantes alliage 16" Monega
- Pack Confort (climatisation automatique, allumage automatique des essuie-glaces)
- Stripping Dots ou Cosmic
- Toit ouvrant en toile

* Cuir d'origine bovine.
Android Auto™ est une marque de Google Inc.
Apple CarPlay™ est une marque d'Apple Inc.



Décors intérieurs

Les décors de personnalisation intérieure comprennent les inserts sur le volant, le bandeau de la console centrale, le cerclage des aérateurs, l'embase du levier de vitesse, ainsi que l'animation de la sellerie (sur INTENS uniquement)



Décors intérieurs Jaune Mango (en option sur Zen et Intens)
(Compatible avec les teintes Blanc Cristal, Jaune Mango, Gris Lunaire, Noir Etoilé et Blanc Quartz)

Décors intérieurs



Décors intérieurs Rouge (en option sur Zen et Intens)
(Compatible avec les teintes Blanc Cristal, Gris Lunaire, Noir Etoilé, Rouge Flamme et Blanc Quartz)



Décors intérieurs Noir (en option sur Zen et Intens)

Selleries



Sellerie Foncée avec motifs Kario (en série sur Life)



Sellerie tissu Noir avec bandeau Gris (en série sur Zen)



Sellerie tissu Gris clair (en option sur Zen)



Sellerie mixte TEP / tissu (en série sur Intens)



Sellerie mixte Rouge TEP / tissu (en option Intens*)



Sellerie mixte Jaune Mango TEP / tissu (en option Intens*)



Sellerie mixte Noir TEP / tissu (en option Intens*)

*Les selleries mixte TEP / tissu personnalisées, impliquent les décors de personnalisation intérieure.

CARLAB Packs Personnalisation extérieure

Décors extérieurs (visuels présentés en finition INTENS) :

Joncs de calandre, liserets chromés sur protection inférieure de porte et joncs de pare-chocs arrière*

Coques de rétroviseur



Personnalisation extérieure Blanc**

* Joncs de pare-chocs arrière sur versions Intens uniquement.

** Teintes de carrosserie possibles.



Personnalisation extérieure Rouge**



Personnalisation extérieure Jaune Mango**

CARLAB Personnalisation extérieure

Décors extérieurs Strippings



Stripping latéraux Cosmic
(Noir ou Blanc en fonction des teintes*)



Stripping latéraux Dots
(Noir ou Blanc en fonction des teintes*)



Stripping latéraux 3 Lignes
(Clair ou foncé en fonction des teintes*)

CARLAB Enjoliveurs et Jantes



Enjoliveurs 15" Makao
(de série sur Life et Zen)



Jantes alliage 15" Venetian
(de série sur Intens)



Jantes alliage 16" Monega
(en option sur Intens)

*Stripping noir/foncé avec les teintes Blanc Cristal, Bleu Dragée, Jaune Mango, Vert Pistache et Blanc Quartz.
Stripping blanc/clair avec les teintes Noir Etoilé, Rouge Flamme et Gris lunaire.

CARLAB Dimensions

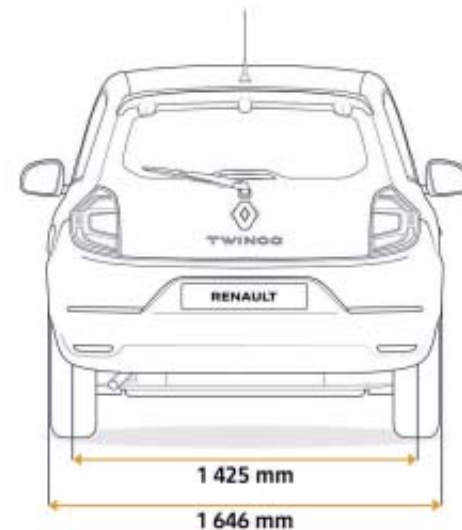
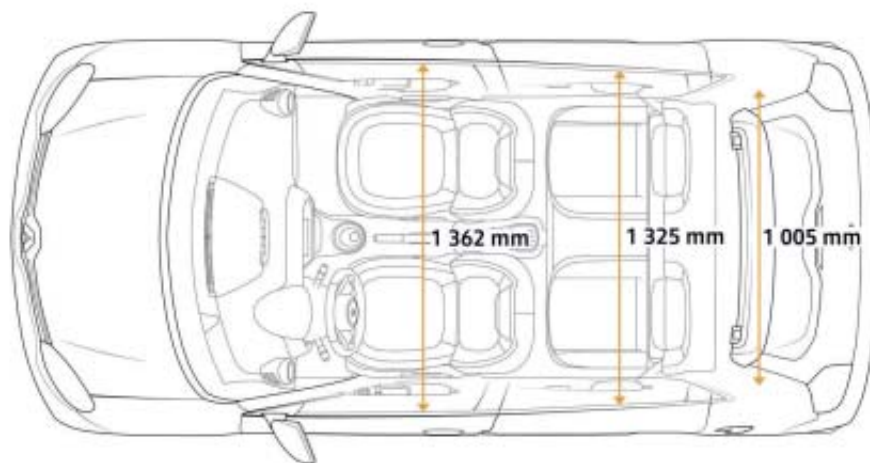
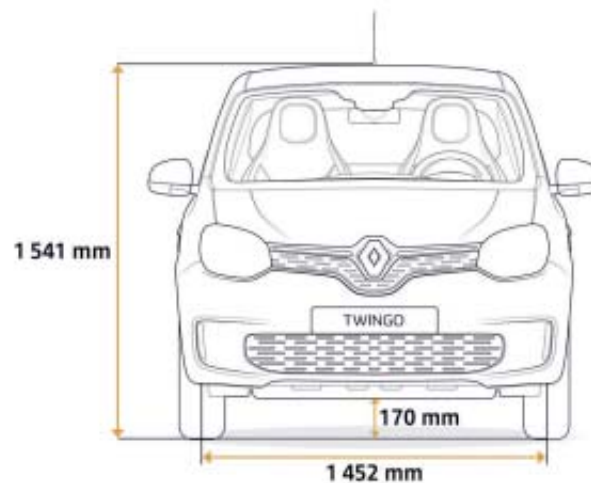
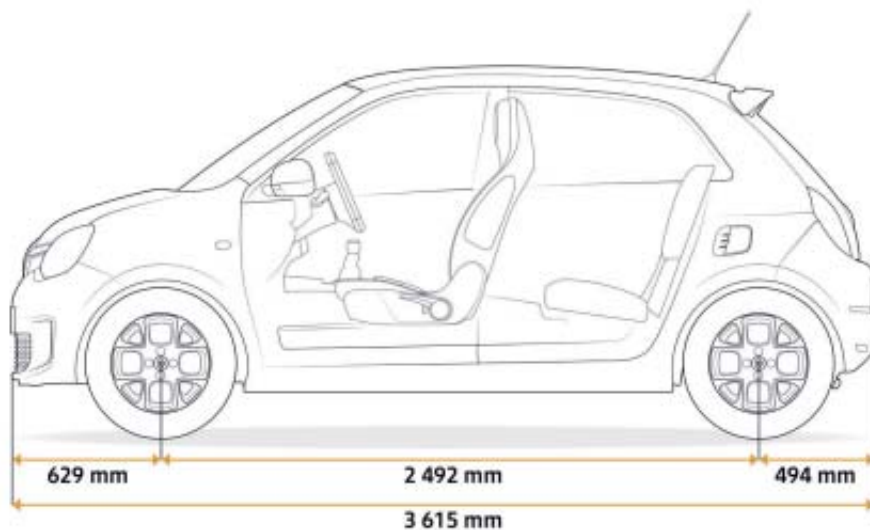

VOLUME DE COFFRE

Volume de coffre VDA (min/maxi) : 188/219 dm³ (210/240 L)
Volume de coffre maxi, sièges arrière rabattus (jusqu'au pavillon) : 980 dm³

LONGUEUR DE CHARGEMENT (mm)

Longueur de chargement maxi derrière les sièges : 636
Longueur de chargement maxi (de porte de coffre à sièges arrière rabattus) : 1 336
Longueur de chargement jusqu'à la planche de bord (siège passager en tablette) : 2 315

CARLAB Équipements et options

	LIFE	ZEN	INTENS
SÉCURITÉ			
ABS, ESP	•	•	•
AFU (Aide au Freinage d'Urgence)	•	•	•
Aide au démarrage en côte	•	•	•
Airbags frontaux et latéraux conducteur et passager (avec inhibition côté passager)	•	•	•
Allumage automatique des feux de détresse en cas de freinage d'urgence	•	•	•
Ceintures arrière 3 points à enrouleur avec limiteur d'effort	•	•	•
Ceintures de sécurité de passager avant avec prétensionneur	•	•	•
Kit de gonflage et de réparation des pneumatiques (sans cric) (sous repose-pied passager)	•	•	•
Système d'alerte d'oubli de ceinture de sécurité conducteur et passager	•	•	•
Système de détection de la pression des pneumatiques	•	•	•
CONFORT			
Clé rabattable 3 boutons	-	-	•
Climatisation manuelle	-	•	•
Climatisation automatique	-	-	◦ Pack Confort
Condamnation électrique centralisée des portes avec télécommande et condamnation des portes en roulant	•	•	•
Lève-vitres avant électrique, impulsif côté conducteur	•	•	•
Pare-soleil conducteur avec miroir de courtoisie	•	•	•
Pare-soleil passager avec miroir de courtoisie	-	•	•
Volant réglable en hauteur	-	•	•
CONDUITE			
Alerte de franchissement de ligne	-	◦ Pack Sécurité	◦
Allumage automatique des feux	•	•	•
Aide au parking arrière	-	◦	◦
Caméra de recul avec aide au parking arrière	-	-	◦
Direction assistée	•	•	•
Indicateur de changement de vitesse	•	•	•
Limiteur de vitesse	•	•	•
Ordinateur de bord (consommation instantanée, vitesse et consommations moyennes, carburant consommé, autonomie carburant, distance parcourue)	•	•	•
Régulateur de vitesse	-	◦ Pack Sécurité	•
DESIGN EXTÉRIEUR			
Baguettes latérales Noir Grainé	•	•	-
Baguettes latérales ton carrosserie avec liseret chromé	-	-	•
Becquet Noir Grainé	•	-	-
Becquet ton carrosserie	-	•	•
Boucliers avant et arrière ton carrosserie	•	•	•
Calandre étoilée	-	-	•
Décors extérieurs (Noir, Jaune Mango ou Rouge) (joncs de pare-choc arrière sur version INTENS uniquement)	-	◦	◦
Ecope d'air latérale sur l'aile arrière gauche	•	•	•
Enjoliveurs 15" Makao	•	•	-
Feux de jour à LED	•	•	•
Jantes alliage 15" Venetian	-	-	•
Jantes alliage 16" Monega	-	-	◦
Joncs de calandre chromés	•	•	•
Nouvelle signature lumineuse C-Shape à LED	•	•	•
Poignées de porte et coques de rétroviseur extérieur Noir Grainé	•	-	-
Poignées de porte et coques de rétroviseur ton carrosserie	-	•	•
Stripping Cosmic ou Dots (noir ou blanc selon teinte de carrosserie)	-	◦	◦
Stripping 3 Lignes (clair ou foncé selon teinte carrosserie)	-	-	•
Stripping pied milieu Noir Brillant	-	-	•
Toit ouvrant en toile avec véllum électrique	-	-	◦

	LIFE	ZEN	INTENS
DESIGN INTÉRIEUR			
Cache-bagage rigide amovible	-	●	●
Décors intérieurs (Noir, Jaune Mango ou Rouge)	-	○	○
Entourage de planche de bord, cerclages des aérateurs, embase de levier de vitesse et inserts latéraux de volant Ivoire balle de golf	●	●	-
Entourage de planche de bord, cerclages des aérateurs, embase de levier de vitesse et inserts latéraux de volant Ivoire laqué	-	-	●
Poignées de porte avant chrome satiné	-	●	●
Panneaux de porte blancs	-	●	●
Sellerie tissu foncée avec motifs Kario	●	-	-
Sellerie tissu Noir / bandeau Gris	-	●	-
Sellerie tissu Gris clair	-	○	-
Sellerie mixte TEP / tissu	-	-	●
Sellerie mixte TEP / tissu personnalisée rouge, jaune ou noir	-	-	○
Volant et pommeau de levier de vitesse cuir*	-	○ Décor Intérieurs	●
VISIBILITÉ : PROJECTEURS - RÉTROVISEURS - VITRES			
Allumage automatique des phares	●	●	●
Allumage automatique des essuie-glaces	-	-	○ Pack Confort
Feux de jours à LED avec signature lumineuse C-shape	●	●	●
Essuie-glaces avant à cadencement / essuie-glaces arrière avec enclenchement marche arrière	●	●	●
Répétiteur de clignotant sur côté de carrosserie avant	●	●	●
Rétroviseurs extérieurs manuels	●	-	-
Rétroviseurs extérieurs électriques dégivrants	-	●	●
AUDIO - MULTIMÉDIA			
Pré-équipement radio	●	-	-
Radio Connect R&Go (avec commande satellite au volant et support téléphone)	○	●	-
Système multimédia EASY LINK	-	-	●
SIÈGES			
Siège conducteur réglable en hauteur, siège passager fixe avec mise en tablette « One Touch »	-	○ Pack Modularité	●
Banquette arrière 2 positions d'assise, rabattable et fractionnable 50/50	-	●	●
2 appuis-tête arrière virgule réglables en hauteur	-	●	●
RANGEMENTS			
Boîte à gants fermable	●	●	●
Rangements portes avant	●	●	●
Rangements portes arrière	-	●	●
Rangements sous sièges arrière	●	-	-
Rangements sous sièges arrière avec filet	-	●	●
Prise 12V	●	●	●
PACKS			
Pack Sécurité (Régulateur de vitesse, alerte franchissement de ligne)	-	○	-
Pack Modularité (Siège conducteur réglable en hauteur et siège passager rabattable One Touch)	-	○	●
Pack Confort (Climatisation automatique, allumage automatique des essuie-glaces)	-	-	○

● = Série ; ○ = option ; - = non disponible. * Cuir d'origine bovine.





Accessoirisez Nouvelle TWINGO à votre gré pour gagner en style et en praticité.

1. Reflétez votre personnalité avec des **coques de rétroviseur chromées** et une **gamme de jantes accessoires** exclusives. Et pour ajuster votre volume de chargement selon vos besoins et voyager sans compromis : le **coffre de toit rigide** Renault d'une capacité de 380 litres.

2. **Pack Protection carrosserie** : protégez efficacement la carrosserie de Nouvelle TWINGO contre les petits impacts, les éraflures ou encore les frottements répétés.

3. **Chargeur smartphone à induction** : rechargez votre smartphone par simple contact sur le socle de charge situé dans le vide poche central.

4. **Accoudoir avant** : idéal pour gagner en confort lors de la conduite, tout en offrant un espace de rangement supplémentaire.

5. **Pack de portage arrière QuickFix** : alternative à l'attelage, il permet de fixer un porte-vélos sur votre citadine.



CARLAB Roue libre

	SCe 65	SCe 75	TCe 95	TCe 95 EDC
Type de Carburant	Essence	Essence	Essence	Essence
Carburant	Essence sans plomb-E10	Essence sans plomb-E10	Essence sans plomb-E10	Essence sans plomb-E10
Norme de dépollution	Euro 6	Euro 6	Euro 6	Euro 6
Protocole d'homologation	WLTP	WLTP	WLTP	WLTP
Puissance administrative	4	4	5	5

MOTEURS

Cylindrée (cm ³)	998	998	898	898
Nombre de cylindres/ de soupapes	3/12	3/12	3/12	3/12
Puissance maxi kW CEE au régime de (tr/min)	48 à 6 250	54 à 6 250	68 à 5 500	68 à 5 500
Couple maxi CEE (m.kg) au régime de (tr/min)	95 à 4 000	95 à 4 000	134,7 à 2 500	134,7 à 2 500
Stop & Start et récupération d'énergie au freinage	Oui	Oui	Oui	Oui

BOÎTE DE VITESSES

Type de boîte de vitesses	Manuelle	Manuelle	Manuelle	Automatique à double embrayage
Nombre de rapports	5	5	5	6

PERFORMANCES

Vitesse maxi (km/h)	158	163	165	165
Reprise : 80 km/h - 120 km/h (s) en 4 ^e /5 ^e	15,9/23,3	15,2/22,5	10,8/16	10,6

CONSOMMATIONS ET ÉMISSIONS

Consommations et émissions NEDC BT				
CO ₂ (g/km)	100	100	108	116
Cycle urbain (l/100 km)	5	5,3	6	6,6
Cycle extra-urbain (l/100 km)	4	3,8	4	4,2
Cycle mixte (l/100 km)	4,4	4,4	4,7	5,1
Capacité du réservoir carburant (l)	35	35	35	35

DIRECTION

Type de direction	Direction assistée électrique	Direction assistée électrique	Direction assistée électrique	Direction assistée électrique
Diamètre de braquage entre trottoirs (m) mesure officielle	8,6	8,6	8,6	8,6
Nombre de tours de volant entre butées	3,93	3,93	3,93	3,93

FREINAGE

Avant : disque ventilé Ø (mm)	Disque plein D259x12	Disque plein D259x12	Disque ventilé D258x22	Disque ventilé D258x22
Arrière : disque plein Ø (mm)	Tambour 8"	Tambour 8"	Tambour 9"	Tambour 9"
Système d'assistance au freinage d'urgence	Oui	Oui	Oui	Oui
Système de contrôle de stabilité - ESC	Oui	Oui	Oui	Oui

ROUES ET PNEUMATIQUES

Pneumatiques de référence 15"	AV : 165/65R15 AR : 185/60R15	AV : 165/65R15 AR : 185/60R15	AV : 165/65R15 AR : 185/60R15	AV : 165/65R15 AR : 185/60R15
Pneumatiques de référence 16"		AV : 185/50R16 AR : 205/45R16	AV : 185/50R16 AR : 205/45R16	AV : 185/50R16 AR : 205/45R16

MASSES (kg)

Masse à vide max (MVODM)	981	981	1 015	1 043
Masse à vide mini (MVODM)	914	914	957	999
Charge utile (CU) mini/max	350/417	350/417	350/408	350/394
Maxi totale autorisée en charge (MMAC)	1 331	1 331	1 365	1 393
Masse totale roulant autorisée (MTR)	1 331	1 331	1 365	1 393
Maxi charge sur toit (kg)	60	60	60	60



« De la création dans nos studios de design jusqu'à la distribution via notre réseau, en passant par la fabrication, c'est la recherche de la qualité qui nous guide. »

Laurens van den Acker - Directeur Design Industriel - Groupe Renault



Un modèle d'agilité

Parce que bien circuler en ville relève parfois de l'exploit, Renault n'a de cesse d'apporter des solutions pour vous simplifier la vie et la conduite. Agile et maniable, Nouvelle TWINGO l'est assurément. L'implantation du moteur à l'arrière lui permet de bénéficier du meilleur rayon de braquage dans sa catégorie. Son empattement large, sa direction assistée à assistance variable, et sa boîte automatique à double embrayage EDC (proposée en option) complètent ses atouts en la matière pour une manœuvrabilité sans égale.



Une fiabilité éprouvée et une sécurité maximale

Cette petite citadine a tout d'une grande ! Nouvelle TWINGO a été soumise tout au long de son élaboration aux plus redoutables tests de robustesse, simulés dans des conditions extrêmes, pour vous garantir une fiabilité à toute épreuve et une vie à bord des plus sereines. Caméra de recul avec radar de parking arrière, alerte de franchissement de ligne, système de surveillance des pneus, régulateur/limiteur de vitesse... toutes ces fonctionnalités d'aide à la conduite témoignent de la volonté de Renault d'offrir le meilleur en matière de sécurité.



Un design bien pensé

Subtil dosage de savoir-faire et de passion, de rigueur et d'harmonie, Nouvelle TWINGO témoigne de la volonté d'excellence qui anime la Marque sur l'ensemble de sa gamme. Son nouveau design se revêt avec élégance de matériaux haut de gamme, et révèle des finitions soignées avec le sens du détail et de la fonctionnalité. Signes distinctifs : les nouvelles ouvertures de capot et de coffre, l'ergonomie du nouveau rangement central, la modernité et l'intuitivité de la technologie embarquée.

Des véhicules conçus pour durer

Nouvelle TWINGO dispose d'aptitudes en ville rigoureusement éprouvées.

En plus du banc d'essai, le véhicule a fait l'objet d'une batterie de tests complémentaires pour évaluer sa robustesse : températures extrêmes de - 25°C à + 40°C, altitude jusqu'à 2 500 m, 400 000 km de roulage sur bancs reproduisant vos conditions de circulation habituelles et jusqu'à 150 000 km sur piste, tests d'étanchéité, de corrosion ou encore de vieillissement.

Mériter chaque jour davantage votre confiance c'est aussi effectuer, avant sa sortie d'usine, plus de 1 400 points de contrôle qualité.

Notre objectif : être assuré que vous prendrez le volant de votre Nouvelle TWINGO en toute sérénité pour vous accompagner au quotidien et de longues années durant.

Renault à vos côtés

Nous sommes toujours là à vos côtés pour vous faciliter la vie et vous faire gagner du temps dans l'entretien de votre Renault : devis et rendez-vous en ligne, forfaits, contrats d'entretien, assurances et assistance, programme personnalisé MY Renault... profitez de nos solutions simples, rapides et adaptées à vos besoins.

Vos premiers pas

Trouvez toutes les informations dont vous avez besoin :

- sur nos sites Internet, offres produits/services/financements, rendez-vous essai...
- dans notre réseau, rencontres avec nos équipes commerciales et techniques.

Renault Service, 100% couvert

Prévoyez l'imprévu, grâce à nos extensions de garantie, assurances et assistance Renault qui veillent sur vous à tout moment.

MY Renault, partenaire au quotidien

Profitez d'un espace personnalisé en ligne avec conseils, offres, avantages exclusifs, rappel du programme d'entretien, prochains rendez-vous...

Renault Service, entretien zéro souci

Nos forfaits ou nos contrats d'entretien Renault Service vous font bénéficier d'une offre tout compris calquée sur vos besoins.

Accessoires, votre Renault sur mesure

Trouvez dans notre gamme d'accessoires tout ce qu'il faut pour rendre votre véhicule encore plus attractif, plus pratique, plus confortable et plus personnalisé.









Prolongez l'expérience Renault Twingo
sur www.renault.fr

Tout a été fait pour que le contenu de la présente publication soit exact et à jour à la date d'impression. Ce document a été réalisé à partir de préséries ou de prototypes. Dans le cadre de sa politique d'amélioration continue des produits, Renault se réserve le droit, à tout moment, d'apporter des modifications aux spécifications et aux véhicules et accessoires décrits et représentés. Ces modifications sont notifiées aux concessionnaires Renault dans les meilleurs délais. Selon les pays de commercialisation, les versions peuvent différer, certains équipements peuvent ne pas être disponibles (de série, en option ou en accessoire). Veuillez consulter votre concessionnaire local pour recevoir les informations les plus récentes. En raison des limites des techniques d'impression, les couleurs reproduites dans le présent document peuvent légèrement différer des couleurs réelles de la peinture ou des matières de garniture intérieure. Tous droits réservés. La reproduction sous quelque forme ou par quelque moyen que ce soit de tout ou partie de la présente publication est interdite sans l'autorisation écrite préalable de Renault.

Renault recommande 

 Prodigious Crédits photo : © Renault Marketing 3D-Commerce, Paul Barshon – Printed in EC – X07PH2BR19F04 - Avril 2019.

Renault s.a.s. Société par actions simplifiée au capital de 533 941 113,00 € / 13-15 quai Le Gallo – 92100 Boulogne-Billancourt Cedex – R.C.S. Nanterre B 780 129 987 / Tél. : 0806 00 20 20.