



**RENAULT**  
Passion for life

# Nieuwe Renault CLIO







Onweerstaanbaar aantrekkelijk



## Laat je hart verleiden

Sensuele vormen, een dynamisch profiel en scherp gesneden flanken - de nieuwe CLIO is nu nog onweerstaanbaarder. De nieuwe lichtsignatuur met full-ledlampen verleidt je al bij de eerste aanblik. Laat je meeslepen door zijn moderne, dynamische stijl, die schitterend uit de verf komt in de nieuwe kleur Orange Valencia.









## Een high-tech cockpit

Binnenin telt elk detail. Ontdek de luxueuze materialen en de hoogwaardige afwerking. Neem plaats in het nieuwe interieur en waan je in een compleet nieuwe wereld. Het nieuwe, op de bestuurder gerichte hightech dashboard en de ergonomische gevormde comfortabele stoelen zorgen voor een compleet nieuwe rijervaring. Het nieuwe EASY LINK multimedia- en navigatiesysteem met 9,3" touchscreen behoort een van tot de grootste touchscreens in het segment van de CLIO. Profiteer ook van de nieuwste Renault EASY DRIVE rijhulpsystemen om het rijden en parkeren eenvoudiger te maken, onder meer dankzij de camera met 360° zicht en de Easy Park Assist.







## Rijplezier en comfort aan boord

De nieuwe CLIO biedt een ruime keuze aan motoren. Met de nieuwe TCe 130 motor in combinatie met de automatische EDC versnellingsbak met schakelknoppen achter het stuurwiel, is rijplezier gegarandeerd terwijl het brandstofverbruik beperkt blijft.

Dankzij het dynamische chassis, de directe en precieze besturing, worden saaie wegen een uitdaging.

De bestuurder zal niet de enige zijn die glimlacht. Het veercomfort en de geluidsisolatie zijn naar hoger niveau gebracht voor meer comfort voor iedereen.

Ten slotte biedt het Bose® premium audiosysteem met zijn 9 luidsprekers een rijke en meeslepende muzikale ervaring.





## De nieuwe Renault CLIO R.S. Line, sportief van aard

De nieuwe Renault CLIO R.S. Line bevestigt zijn sportieve karakter met zijn ontwerp dat rechtstreeks geïnspireerd is op Renault Sport: de F1-splitter aan de voorzijde – een herkenbaar designdetail van de R.S.-modellen – en exclusieve 17" lichtmetalen wielen 'Magny Cours'. Hij valt ook op door zijn grille met honingraat afwerking en de atletische achterkant met diffusor en het verchromde ovale uitlaatsierstuk.

Ook in het interieur is de sfeer sportief: een harmonieus afgestemde carbon-look met rode stiksels, een met geperforeerd leder\* bekleed sportstuur met R.S.-logo, aluminium pedalen, sportstoelen met extra zijdelingse steun en het op de bestuurder gerichte dashboard met een horizontale rode sierlijn. Kwaliteit, ergonomie, technologie: de herkenbare stempel van R.S. Line geeft de nieuwe CLIO een exclusief Renault Sport-gevoel.

\* Rundleder.





## De nieuwe Renault CLIO INITIALE PARIS, kies voor verfijning

Het karakter van de nieuwe CLIO INITIALE PARIS komt tot uitdrukking in zelfs de kleinste details van het strakke en uiterst elegante design. De nieuwe lichtsignatuur met LED PURE VISION koplampen, verchromde grille en verchromd uitlaatsierstuk, shark fin antenne, exclusieve 17" lichtmetalen wielen en het INITIALE PARIS logo... een uitzonderlijke verschijning voor bestuurders die streven naar uitzonderlijke verfijning.

Het interieur is een ruimte van comfort en elegantie dankzij het verwarmbare, met leder\* beklede stuurwiel, de cognackleurige sierstiksels op het dashboard en het raffinement van de stoelen met lederen bekleding met doorgestikt ruitpatroon. Een overweldigende sfeer aan boord.

\* Rundleder.

INITIALE  
PARIS



A detailed view of the interior of a Renault car, focusing on the driver's side. The steering wheel is black with silver accents and the Renault logo in the center. The dashboard and center console are also visible, featuring a mix of black and light-colored materials. The car is parked in front of a building with large windows. The text "Smart Cockpit, technologie binnen handbereik" is overlaid on the bottom left of the image.

Smart Cockpit,  
technologie binnen handbereik





## Blijf in contact ... in volledige vrijheid!

In het interieur biedt het EASY LINK multimediasysteem een van de grootste schermen in zijn klasse, helemaal aanpasbaar.

Aan boord is het EASY LINK-systeem compatibel met Android Auto™\* en Apple CarPlay™ en geeft je toegang tot al je multimedia-inhoud in één oogopslag.

Geïntegreerde navigatie geeft je een veelvoud aan informatie in realtime: verkeersinformatie, flitspalen of tankstations tijdens je reis. Simpel en effectief. Je kunt gemakkelijk een POI zoeken met behulp van Google Search.

Je hebt twee of drie sleutelwoorden nodig om naar je bestemming te komen zonder het exacte adres te weten.

Dankzij de over-the-air-updates ben je er zeker van dat het EASY LINK-systeem en de kaart van het favoriete land automatisch worden bijgewerkt.

Android Auto™ is een merk van Google Inc.

Apple CarPlay™ is een merk van Apple Inc.

\* Beschikbaarheid verschilt per land.





## Nieuwe CLIO E-TECH : hybride geherdefinieerd

Met de nieuwe, zelf-opladende hybride motor biedt de CLIO E-TECH u ongekend rijplezier. Het is de ideale combinatie van de gunstige gebruikskosten en prestaties van een hybride benzinemotor en het comfort van de nieuwe CLIO met een automatische versnellingsbak. In de stad rijdt de CLIO E-TECH tot 80% van de tijd elektrisch, met de ongekeerde rust die bij een elektrische aandrijflijn hoort. Dankzij het gecombineerde vermogen van 140 pk biedt de nieuwe CLIO E-TECH altijd hoge prestaties zonder beperkingen in rijbereik!

**E-TECH**

## Alle voordelen van de CLIO, maar dan hybride

In het interieur volgt de E-TECH de standaarden van de nieuwe CLIO : veel ruimte voor de inzittenden, grote touchscreens en de maximale score voor veiligheid dankzij de nieuwste EASY DRIVE rijhulpsystemen. Met de MULTI-SENSE rijmodus 'Sport' kan het vermogen van de elektrische motor gebruikt worden voor maximale prestaties, terwijl in 'Eco' zo zuinig mogelijk kan worden gereden. Daarnaast biedt de nieuwe CLIO E-TECH een "EV-modus", waarin de auto volledig elektrisch kan rijden. Ideaal voor gebruik in de stad.

**E-TECH**

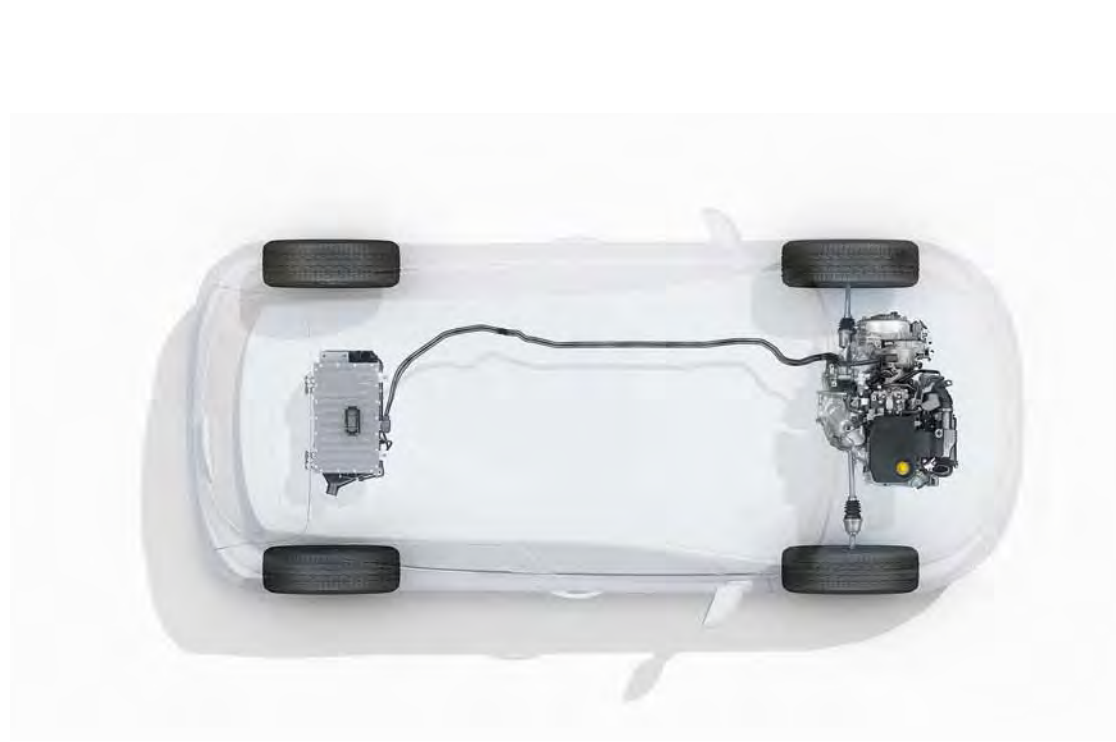

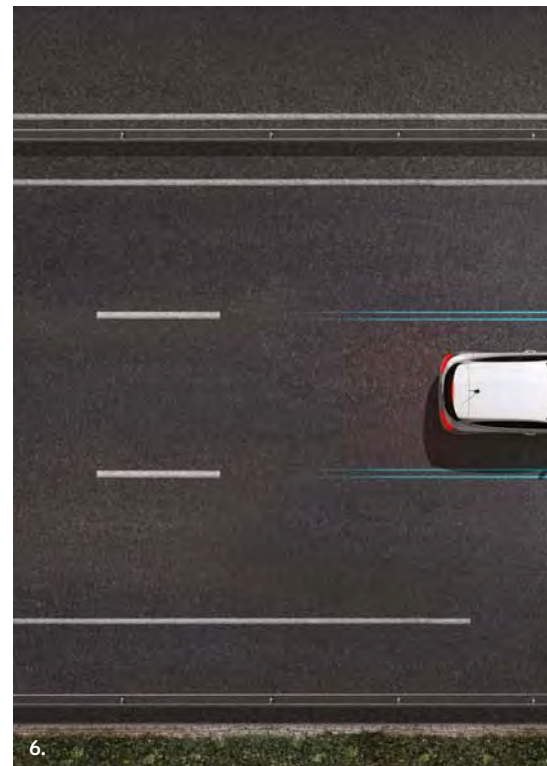
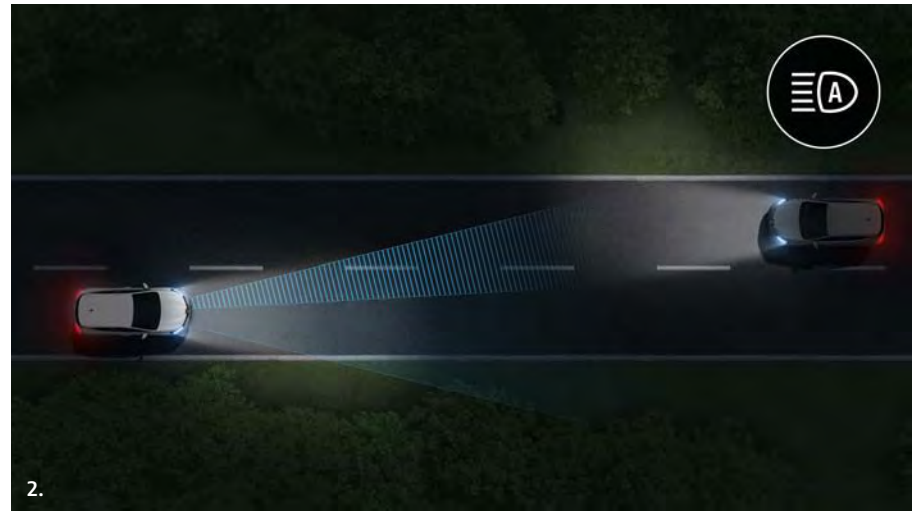
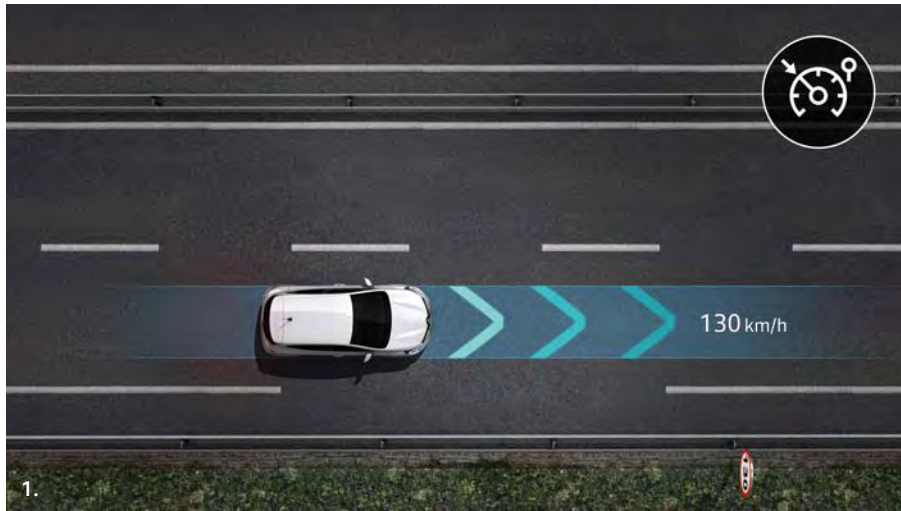

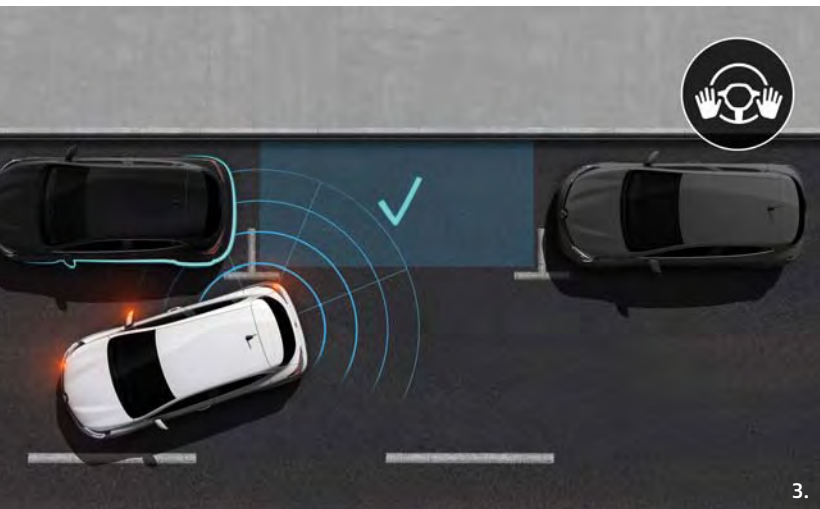

3.

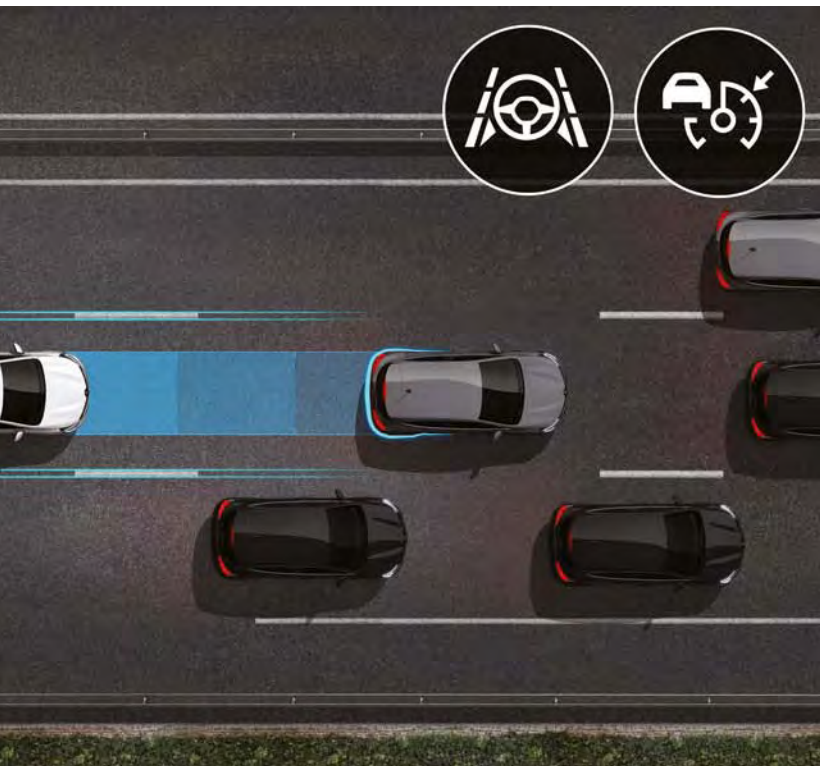

## Renault EASY DRIVE

Innovatieve technologieën ingebed in de nieuwe CLIO begeleiden je elke seconde voor een veilige en eenvoudige rit.

### 1. Cruisecontrol met snelheidsbegrenzer

Stel eenvoudig je tempo of maximale snelheid in met de bedieningsknoppen aan het stuurwiel.

### 2. LED PURE VISION koplampen

De nieuwe CLIO is standaard uitgerust met LED PURE VISION koplampen die automatisch kunnen schakelen tussen groot- en dimlicht (optioneel) voor een betere zichtbaarheid.

### 3. Easy Park Assist

Parkeren is extra eenvoudig met Easy Park Assist. Het systeem meet de beschikbare ruimte en bepaalt de insteek. Het systeem neemt de besturing over. Je hoeft alleen maar te schakelen, te remmen en het gaspedaal te bedienen.

### 4. & 5. Around View Monitor

De nieuwe CLIO is te voorzien van 4 camera's die samen een bovenaanzicht van de auto creëren zodat je de nieuwe CLIO vanuit elke hoek kan bekijken. Voer moeiteloos parkeer manoeuvres uit zonder je nieuwe CLIO daarbij te beschadigen.

### 6. Highway & Traffic Jam Companion

Een unieke innovatie in het segment. De nieuwe CLIO is in staat om in het midden van zijn rijbaan te blijven en zijn snelheid aan te passen aan andere auto's, zelfs wanneer volledig wordt afgeremd. Deze innovatie brengt je meer rust tijdens het reizen op de snelweg of in druk verkeer.

# Veiligheid van het hoogste niveau

De nieuwe CLIO beschikt over de meest geavanceerde technologieën om een maximale bescherming te garanderen.

## 1. Active Emergency Braking System met voetgangers- en fietserdetectie

Je kunt vertrouwen op de nieuwe CLIO. Op elk moment waakt hij over het verkeer en de gevaren ervan. Een plotselinge remactie, een overstekende voetganger... De nieuwe CLIO waarschuwt je en kan zelf automatisch remmen in een noodsituatie.

## 2. Lane Departure Warning & Lane Keep Assist

Preventie is de beste beveiliging. Daarom is de nieuwe CLIO standaard voorzien van een systeem dat waarschuwt bij het onbedoeld verlaten van de rijbaan. Indien nodig kan het systeem ook stuurcorrecties uitvoeren.

## 3. Traffic Sign Recognition

De nieuwe CLIO informeert je via het dashboard over snelheidsbeperkingen op basis van signaleringsgegevens die door de camera worden ontvangen.

## 4. Blind Spot Warning

De nieuwe CLIO detecteert de aanwezigheid van voertuigen in je dode hoek. De bestuurder wordt automatisch gewaarschuwd door een signaal in de buitenspiegel.

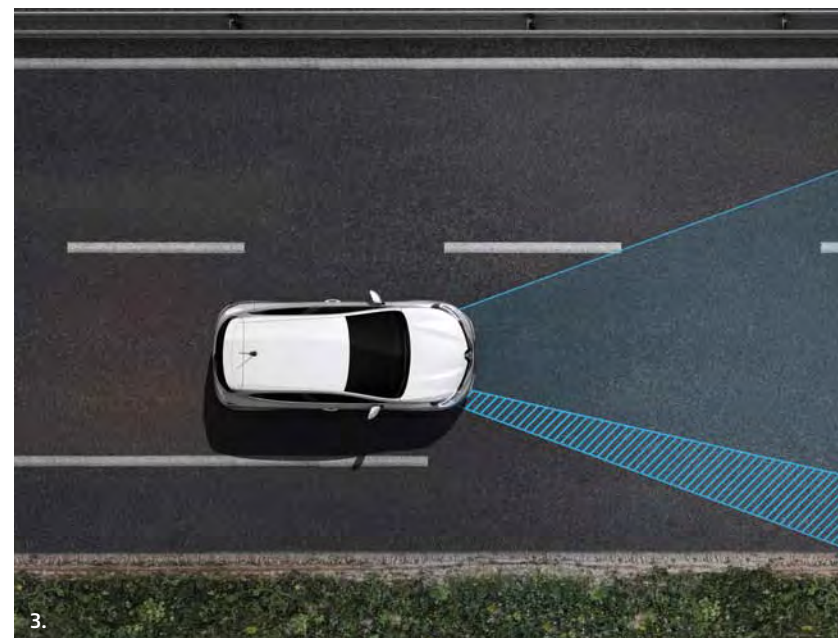
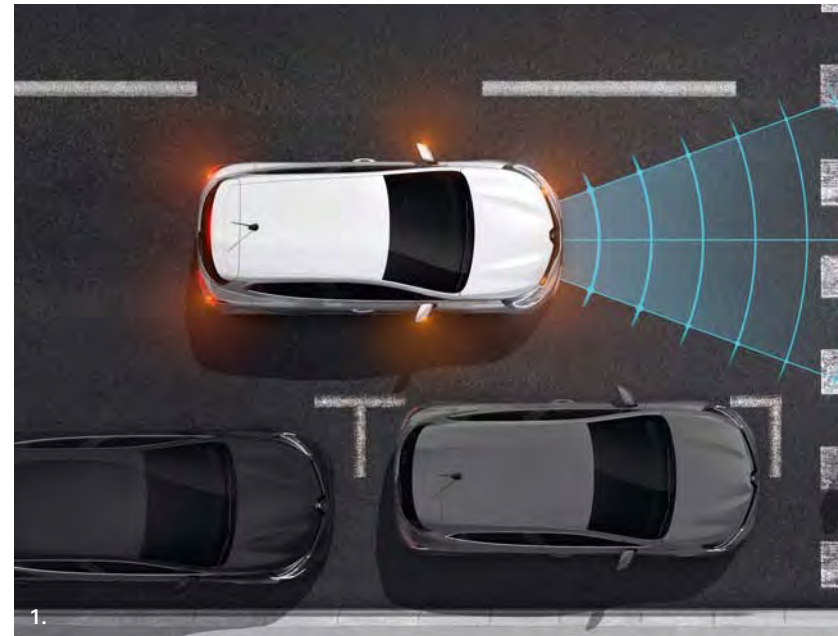

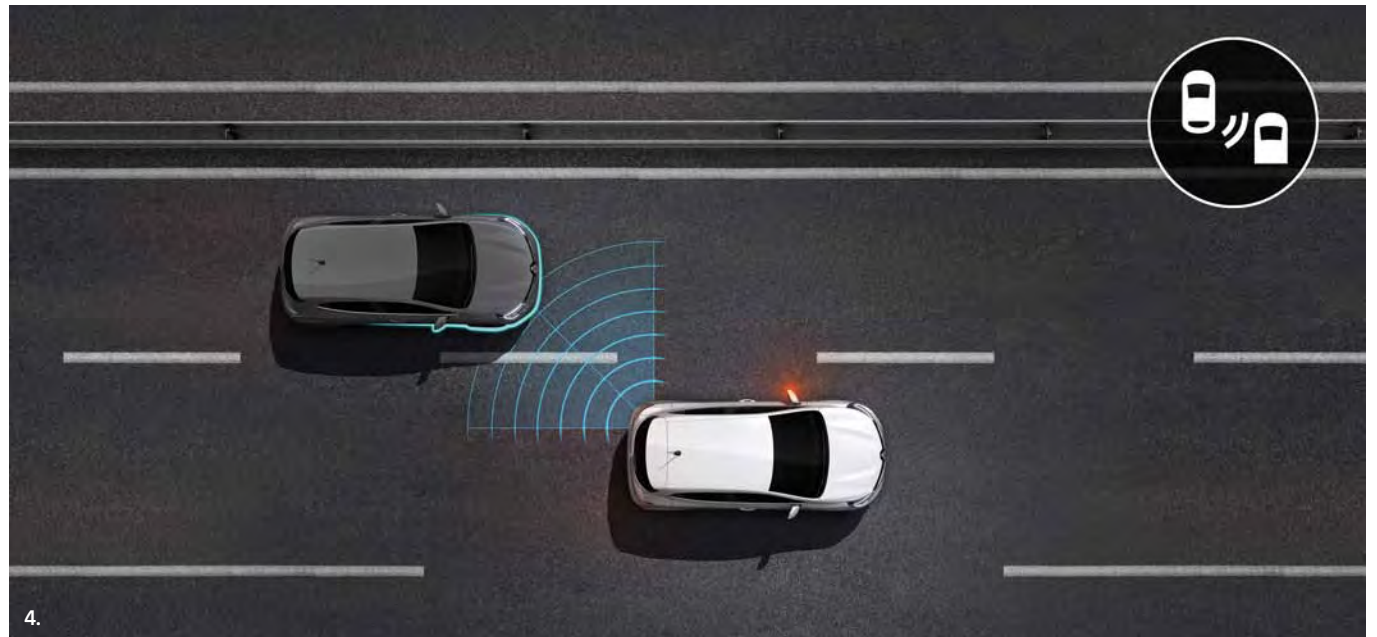
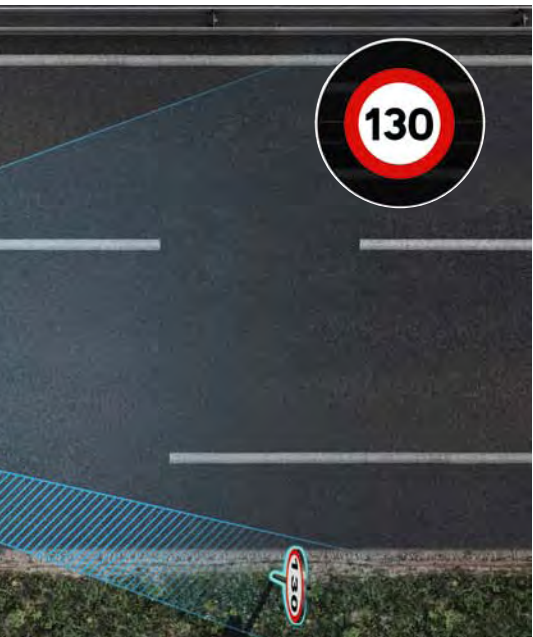
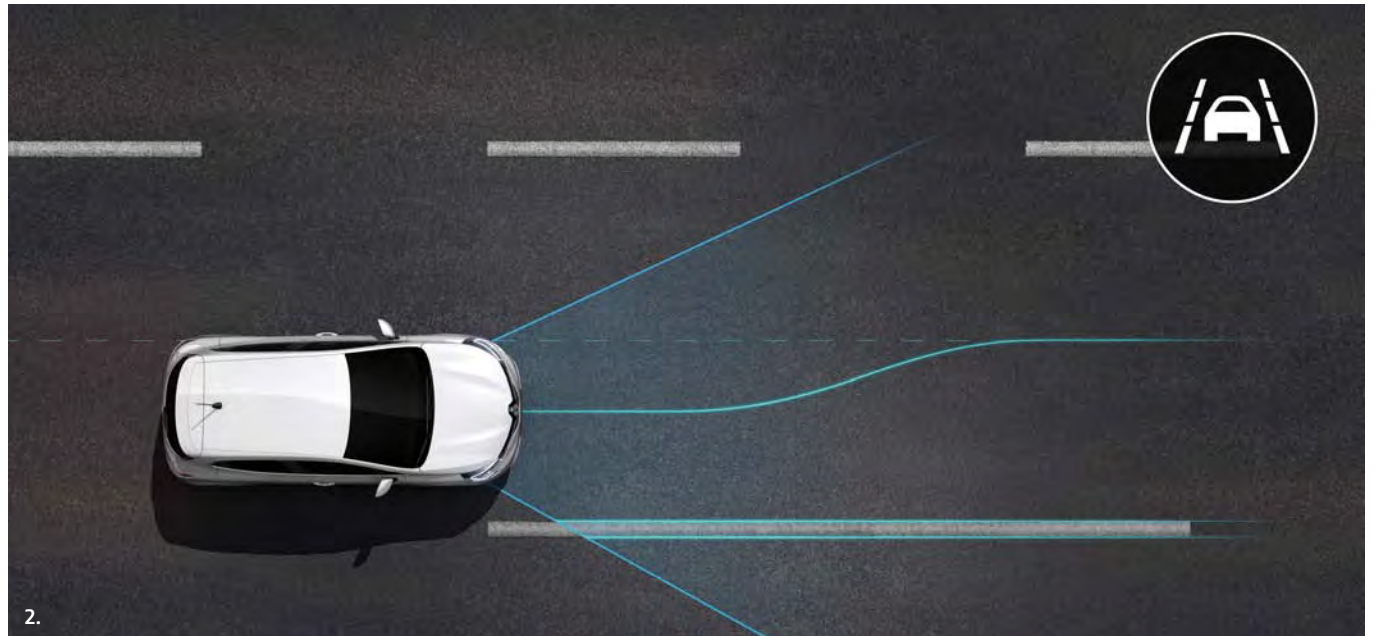





# Carlab

Kleurenpalet

Ambiances

Customization interieur

Bekleding

Lichtmetalen wielen

Customization exterieur E-TECH

Customization interieur E-TECH

Customization exterieur

Afmetingen

# Kleurenpalet



Bleu Iron RQH (SMV)<sup>2</sup>



Brun Vison CNM (MV)<sup>2</sup>



Orange Valencia EQB (SMV)<sup>2</sup>



Bleu Celadon RQT (MV)<sup>2</sup>



Rouge Flamme NNP (SMV)



Blanc Quartz QNY (SMV)<sup>1</sup>



Blanc Glacier 369 (V)



Gris Platine D69 (MV)



Gris Urban KPW (SV)



Gris Titanium KPN (MV)



Noir Etoilé GNE (MV)

1: Alleen verkrijgbaar i.c.m. E-TECH 140 motor  
2: Niet verkrijgbaar i.c.m. TCe 100 Bi-Fuel  
V: standaardlak met vernislaag  
SV: speciale standaardlak met vernislaag  
MV: metaallak met vernislaag  
SMV: speciale metaallak met vernislaag  
Kleuren kunnen afwijken van de werkelijkheid

# Ambiances



## LIFE

### Een rijke basis

De nieuwe Clio is standaard voorzien van de allernieuwste veiligheidssystemen zoals het Active Emergency Braking System dat automatisch remt voor voetgangers en fietsers, Traffic Sign Recognition, Lane Keep Assist en Safe Distance Warning.

Naast dit uitgebreide pakket van veiligheidsvoorzieningen wordt het comfort vergroot door de aanwezigheid van handbediende airconditioning en cruise control met snelheidsbegrenzer. Verder geniet u van optimaal zicht door de standaard LED PURE VISION koplampen.

Het exterieur is afgewerkt met stalen wielen 15" met wieldop 'Iremia', zwarte portierhandgrepen en zijstootlijsten.



Stalen wielen 15" met wieldop 'Iremia'

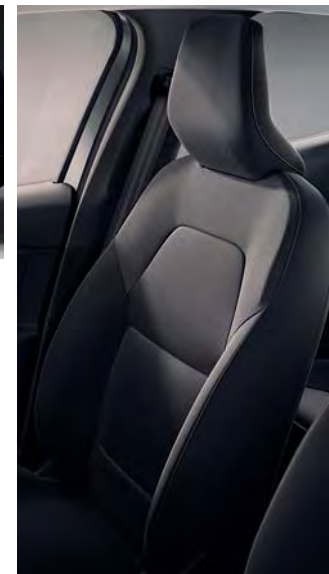

Bekleding stof 'Life' antraciet



## ZEN (LIFE+)

### Comfortabel reizen

De nieuwe Clio Zen biedt u een naadloze integratie van uw smartphone, omdat het volledig nieuwe EASY LINK multimediastelsel beschikt over ondersteuning voor Apple CarPlay™ en Android Auto™. Hiermee is het mogelijk om de navigatiefunctie(s) van uw smartphone te tonen op het 7" multimediastelsel van de Clio. (Afbeelding toont optionele geïntegreerde navigatiefunctie).

Het exterieurdesign van de Clio Zen is verrijkt met chromen accenten op de grille en in de zijstootlijsten. Daarnaast zijn de buitenspiegelkappen en portierhandgrepen in carrosseriekleur gespoten en zijn de wielen afgewerkt met een designwiel in het formaat 16".



Design wielen 16" 'Amicitia'



Lichtmetalen wielen 16" 'Philia' in aluminiumkleur (optioneel)



Lichtmetalen wielen 16" 'Philia' in aluminiumkleur met zwarte inleg (optioneel)



Lichtmetalen wielen 16" 'Boa Vista' in Gun Metal Gris (optioneel)

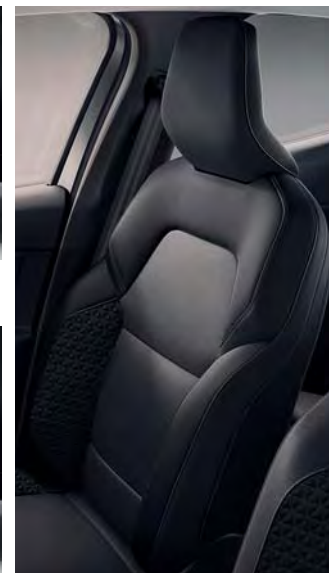

Bekleding stof 'Zen' antraciet

# Ambiances



## INTENS (ZEN+)

### Geniet van hoogwaardige technieken

De Intens laat u genieten van de beste technologieën die Renault te bieden heeft. U kunt uw rijbeleving aanpassen via Renault Multi-Sense. Dit systeem geeft u de mogelijkheid om de gaspedaalrespons, ambienceverlichting, het motorgeluid en de zwaarte van de besturing naar wens in te stellen.

Het interieur straalt luxe uit, want het dashboard en de deurpanelen zijn voorzien van een zachte toplaag en de stoelen zijn deels afgewerkt met kunstleder TEP.

Het exterieur biedt LED PURE VISION koplampen met hoog vermogen waarbij de dagrijverlichting C-vormig is. De lichtmetalen wielen in formaat 16" en de omlijsting van de zijruiten in chroomkleur maken het geheel af.



Lichtmetalen wielen 16" 'Philia' in aluminiumkleur



Lichtmetalen wielen 17" 'Viva Stella' met zwarte of grijze inleg (optioneel)



Lichtmetalen wielen 16" 'Philia' in aluminiumkleur met zwarte inleg (optioneel)

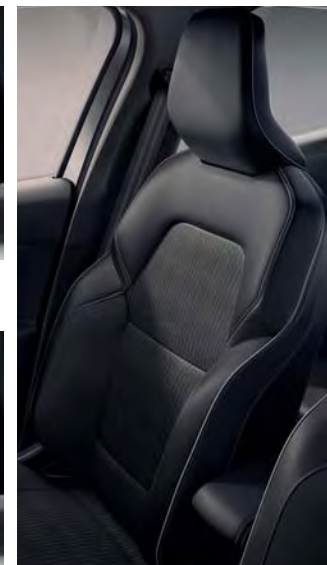

Bekleding kunstleder TEP/Stof 'antraciet'



## R.S. LINE (INTENS+)

### Sportieve aspiraties

In de Clio R.S. Line staat het thema sportiviteit centraal. Het interieur is voorzien van sportstoelen die zijn afgewerkt met bekleding TEP/stof met rode banen. Daarnaast zijn het dashboard en de voorportieren afgewerkt met een zachte toplaag die deels voorzien is van een carbon look. De horizontale lijn op het dashboard is afgewerkt in rood en de zwarte hemelbekleding vervolmaakt het geheel.

Ook in het exterieur komt de sportieve uitstraling terug. De voorbumper beschikt over een F1 blade en de achterbumper is voorzien van een ovale uitlaat met diffuser. De lichtmetalen wielen 17" 'Magny Cours' onderstrepen de stoere uitstraling van de R.S. Line. (Afbeelding toont optionele bekleding rundleder R.S. Line).



Lichtmetalen wielen 17"  
'Magny Cours'

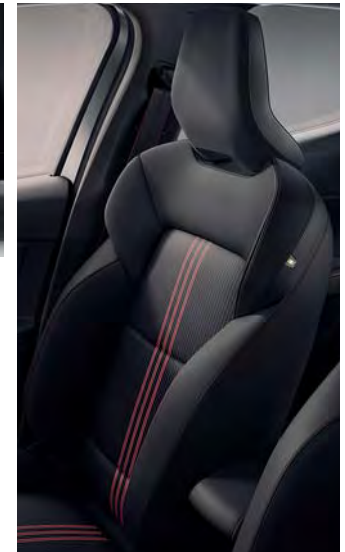

Sportstoelen met bekleding TEP/stof  
'R.S Line' antraciet



## INITIALE PARIS (INTENS+)

### Ongeëvenaarde luxe

De Clio Initiale Paris laat u genieten van ongeëvenaarde luxe. De stoelen zijn afgewerkt met bekleding rundleder in de kleur Gris Sable en zijn bovendien elektrisch verwarmbaar. Ook het stuurwiel is verwarmbaar en afgewerkt met rundleder.

Via het EASY LINK multimedia- en navigatiesysteem in het formaat 9,3" navigeert u moeiteloos naar elke bestemming in Europa. De speakers van het audiosysteem zijn van Bose® en deze staan garant voor de ultieme geluidsbeleving. Uw smartphone kunt u opladen via de draadloze oplader.

Het exterieur is voorzien van diverse onderdelen die de luxe uitstraling benadrukken, zoals lichtmetalen wielen 17" 'Initiale Paris', een hot stamp grille met Initiale Paris logo, een shark fin antenne en privacy glass.



Lichtmetalen wielen 17"  
'Initiale Paris'

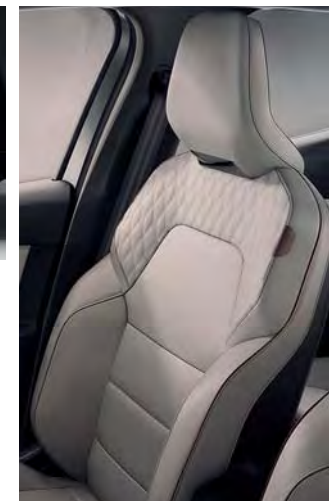

Bekleding rundleder 'Initiale Paris'  
in de kleur Gris Sable

# Customization interieur



Pack Look Interieur Rouge



Pack Look Interieur Orange



Color Pack Interieur Gris



Color Pack Interieur Rouge

## Bekleding

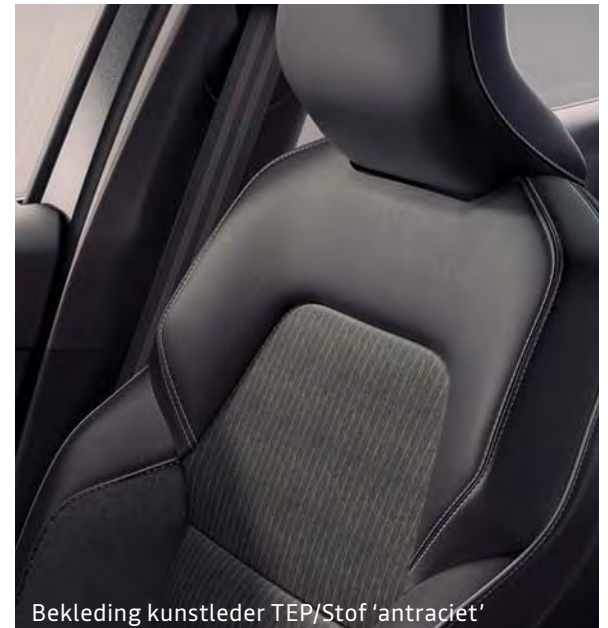
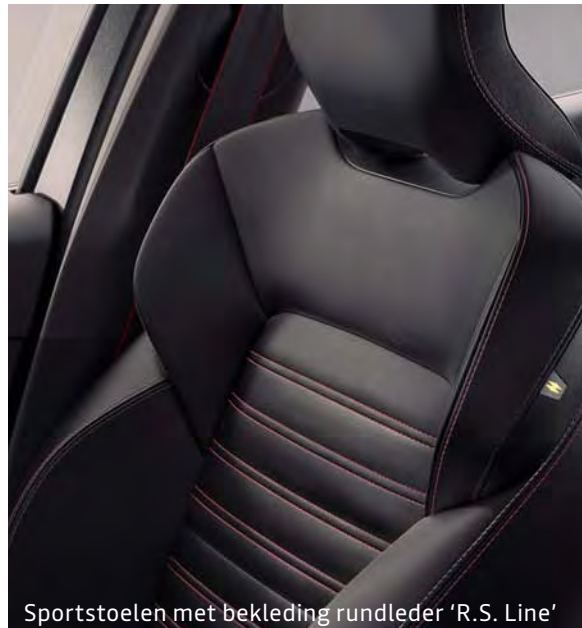
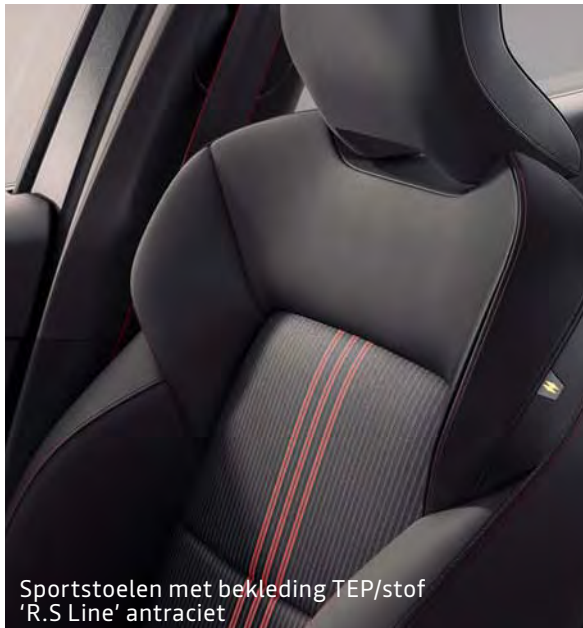
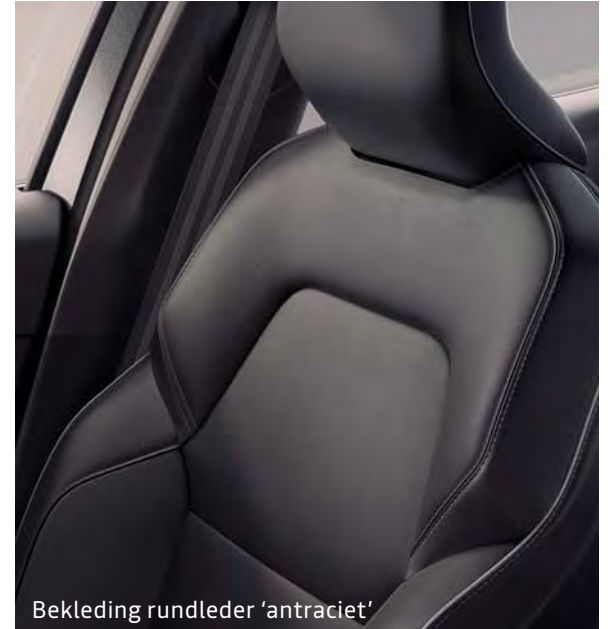
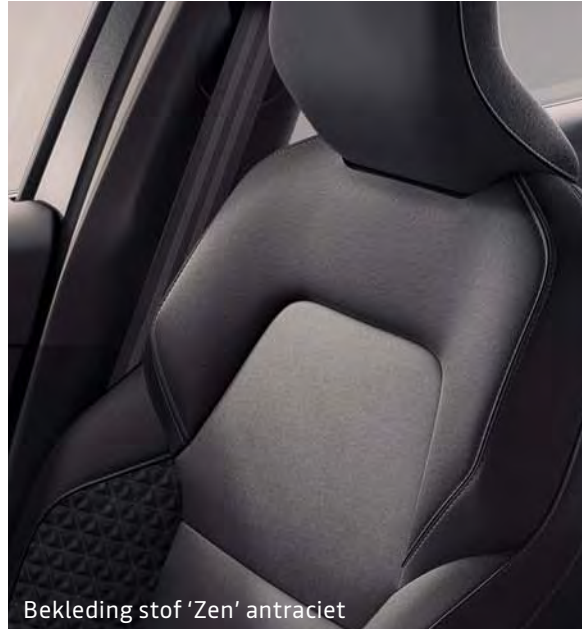
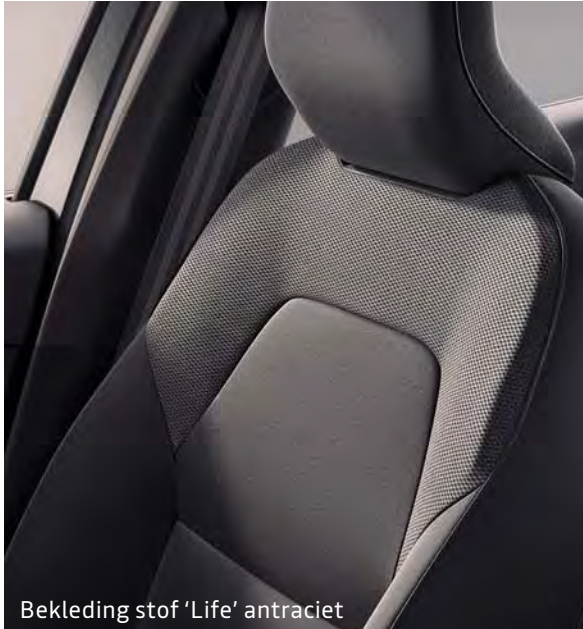

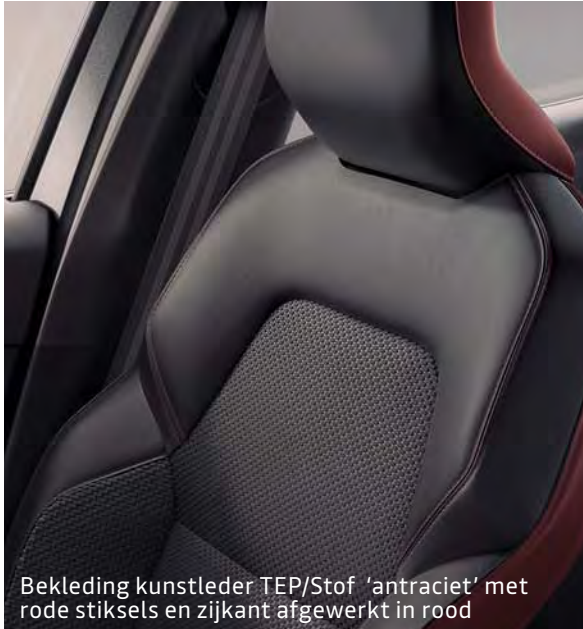

Bekleding kunstleder TEP/Stof 'antraciet' met rode stiksels en zijkant afgewerkt in rood

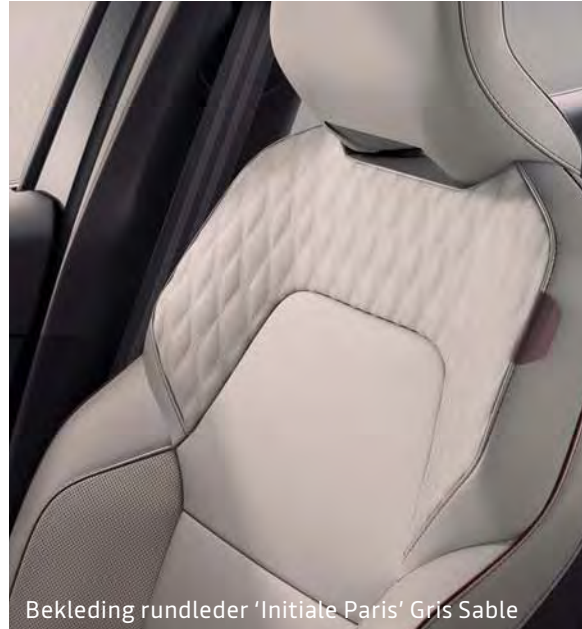

Bekleding rundleder 'Initiale Paris' Gris Sable

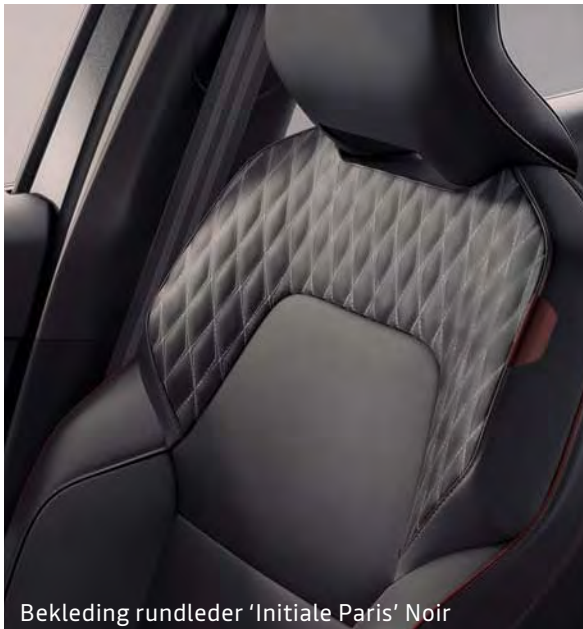

Bekleding rundleder 'Initiale Paris' Noir

## Wieldoppen en lichtmetalen wielen



Stalen wielen 15" met wieldop 'Iremia'



Design wielen 16" 'Amicitia'



Lichtmetalen wielen 16" 'Philia' in aluminiumkleur



Lichtmetalen wielen 16" 'Philia' in aluminiumkleur met zwarte inleg



Lichtmetalen wielen 16" 'Agape'



Lichtmetalen wielen 17" 'Viva Stella' met zwarte inleg



Lichtmetalen wielen 17" 'Viva Stella' met grijze inleg



Lichtmetalen wielen 17" 'Initiale Paris'



Lichtmetalen wielen 16" 'Boa Vista' in Gun Metal Gris



Lichtmetalen wielen 17" 'Magny Cours'

## Customization exterieur E-TECH

# E-TECH

Pack Look Exterieur  
Bleu E-TECH



Accentuering wielnaaf in Bleu E-TECH



Zijstootlijsten in chroomkleur met sierstrip in Bleu E-TECH



Sierstrip achterbumper in Bleu E-TECH

## Customization interieur E-TECH



Pack Look Interieur 'Bleu E-TECH': 1. Horizontale lijn op dashboard in Bleu E-TECH. 2. Omlijsting van versnellingspookknop in Bleu E-TECH.

## Customization exterieur

Pack Look  
Exterieur Orange



Sierstrip in grille in Orange

Pack Look  
Exterieur Rouge



Sierstrip in grille in Rouge

Pack Look  
Exterieur Noir/Chrome



Sierstrip in grille in chroomkleur



Accentuering wielnaaf Orange



Zijstootlijsten in zwart met sierstrip in Orange



Sierstrip achterbumper in Orange



Accentuering wielnaaf in Rouge



Zijstootlijsten in zwart met sierstrip in Rouge



Sierstrip achterbumper in Rouge



Accentuering wielnaaf in hoogglans zwart



Zijstootlijsten in zwart met sierstrip in chroomkleur



Sierstrip achterbumper in chroomkleur

## Afmetingen (mm)

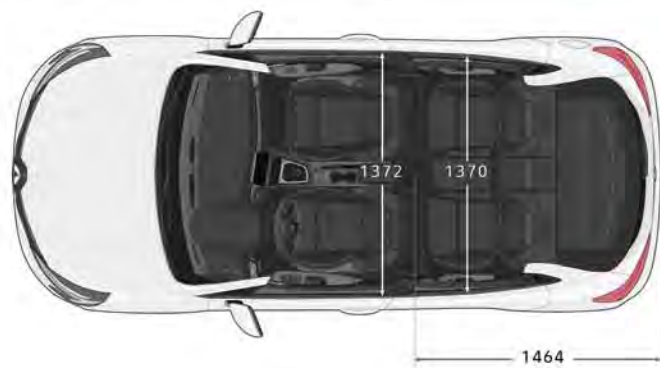
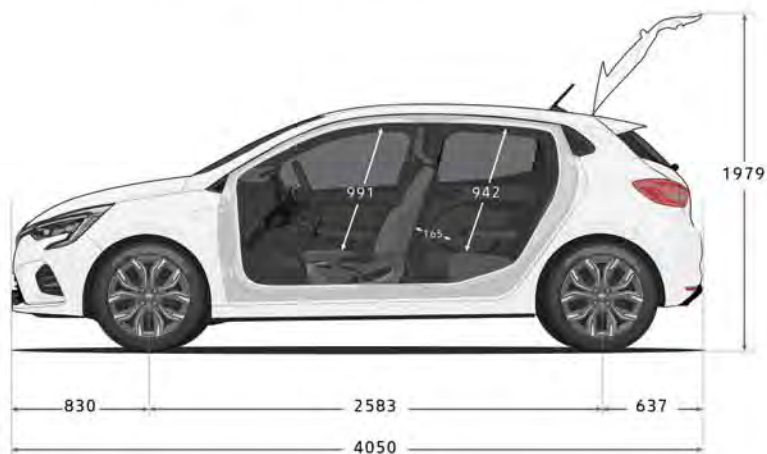

\* Met ingeklapte zijspiegels

## Inhoud

### VOLUME BAGAGERUIMTE

(VDA) minimaal in dm<sup>3</sup>

284

Minimaal in liters

318



*"Van de creatie in onze ontwerpstudio's en de productie tot de distributie via ons netwerk: altijd is het de zoektocht naar kwaliteit die ons leidt."*

---

**Laurens van den Acker - Directeur Design Industriel - Groupe Renault**

## **Renault CLIO, een gepassioneerde geschiedenis**

Generatie na generatie slaagt Renault er met overtuiging in om verrassende en ingenieuze modellen te ontwerpen en produceren. De nieuwe Clio is hiervan het mooiste voorbeeld. Met de nieuwe Clio levert Renault opnieuw een knap staaltje van expertise en innovatieve spirit, waarmee het al zijn hele bestaan veel erkenning oogst bij alle professionals in de autowereld. De Clio is de bestverkochte Franse auto in de geschiedenis, twee keer verkozen tot Auto van het Jaar in Europa en uitgekozen door miljoenen automobilisten sinds 1990. In 30 jaar tijd is het succes van de Clio er alleen maar groter op geworden!



## **De nieuwe Clio, een beheerste revolutie**

Als iconisch model van de expertise van het merk is de Clio altijd al een pionier geweest. Zo was het de eerste auto in zijn segment met kleurenavigatie (2001), Handsfree Card, Carminat TomTom-systeem (2005) en touchscreen (R-Link in 2012) met Google-verbinding.

Ook nu draagt de nieuwe Clio nog steeds die expertise uit. Hij biedt de nieuwste technologische ontwikkelingen aan op het gebied van connectiviteit en rijhulpsystemen uit de hogere segmenten:

- Renault EASY CONNECT: connectiviteit van de nieuwe generatie.

Profiteer van een compleet aanbod innovatieve oplossingen die samen met onze partners TomTom en Google werden ontwikkeld om u het leven gemakkelijker te maken. De navigatie geeft realtime informatie, zoals het berekenen van vertragingen en de hoogte van brandstofprijzen. Dankzij de Auto-Update-service zijn het EASY LINK-systeem van uw Clio en de bijbehorende kaarten altijd up-to-date.

- Renault EASY DRIVE: een eenvoudigere en veiligere rijervaring.

De nieuwe Clio introduceert een reeks unieke rijhulpsystemen binnen zijn segment, om uw veiligheid te garanderen en meer gemoedsrust te bieden bij het rijden. Zo helpt de 360°-camera, gebaseerd op technologieën van de Renault-Nissan-Alliantie, uw voertuig te beschermen tijdens manoeuvres in de stad. Een andere innovatie is de HIGHWAY & TRAFFIC JAM COMPANION, een geavanceerd systeem dat u minder stress bezorgt tijdens het rijden op de snelweg. Deze technologieën zijn meer dan 500.000 km getest en gevalideerd.



## **De nieuwe Clio, een ontwerp in dienst van de kwaliteit**

De nieuwe Renault Clio is het resultaat van het gecombineerde talent van de Renault ingenieurs en ontwerpers. De ontwerpers van deze nieuwe generatie hebben zich gericht op het verbeteren van de prestaties en de betrouwbaarheid van de auto, naast zijn duurzame karakter. Zo heeft de nieuwe Clio vóór zijn lancering al meer dan 1,5 miljoen kilometer afgelegd in allerlei weersomstandigheden en op alle soorten wegen.

De nieuwe Clio biedt zowel aan de buiten- als aan de binnenkant een modern en aantrekkelijk design. Uit elk detail spreekt een bijzondere aandacht voor kwaliteit. Aan de buitenkant is de ruimte tussen de verschillende delen van de carrosserie sterk verminderd en meer homogeen geworden dankzij het gebruik van lasersjablonen in de fabriek. Er werd veel aandacht besteed aan de kwaliteit van de gebruikte materialen in het interieur, met veel soepele en duurzame materialen in het dashboard, de deuren en de stoelbekleding. Ook de beeldschermen die in de nieuwe Clio zijn opgenomen, vormen een grote stap voorwaarts. Ze zijn geïnspireerd op de smartphonewereld, met een hoog contrast en een hoge helderheid voor optimale leesbaarheid onder alle omstandigheden.

## Services

### Garantie, services & financiering

Renault geeft op al haar nieuwe personenauto's, vanaf de datum van aflevering, standaard minimaal 2 jaar fabrieksgarantie zonder kilometerbeperking, incl. gratis Renault Route service. Renault geeft op al haar personenauto's 12 jaar plaatwerkgarantie (m.u.v. Master en Twizy: 6 jaar ) en 3 jaar lakgarantie (m.u.v. Twizy: 2 jaar).

### Renault Route Service\*.

Renault Route Service is 24 uur per dag, 7 dagen per week vanuit vrijwel geheel Europa bereikbaar om u te helpen als uw auto strandt met pech of schade. De Renault-dealer zorgt voor vlotte reparatie en Renault Route Service zorgt voor onderdak of vervangend vervoer\*\*. In Nederland belt u het gratis telefoonnummer 0800-0303.

### Renault Route Service Plus\*.

Deze uitbreiding op Renault Route Service biedt nog meer zekerheid in binnen- en buitenland. Renault Route Service Plus dekt o.a. het volgende:

Hotelovernachting of vervangend vervoer (creditcard vereist) waar nodig, bij langere reparatieduur.

Terugbrengen van de auto als deze in het buitenland niet repareerbaar is.

Ook is het mogelijk om uit te breiden met een pakket voor aanhanger- en caravanservice.

### Renault GarantiePlus verzekering\*\*.

Kiest u voor extra rust en zekerheid, dan kiest u voor de Renault GarantiePlus verzekering. Met de Renault GarantiePlus verzekering verlengt u uw standaard garantie van minimaal 24 maanden met een aanvullende garantieperiode tot 5 jaar met een maximale kilometerstand van 200.000 km. U kunt gedurende de looptijd van uw GarantiePlus verzekering tevens kosteloos gebruik maken van de diensten van Renault Route –Service hiermee heeft u o.a. recht op hulp bij pech onderweg. Met de GarantiePlus Pas, die u bij deze verzekering ontvangt, kunt u vrijwel overal in Europa bij elke Renault-dealer terecht voor reparatie & onderhoud.

### Financiering – Renault Financial Services

Renault Financial Services is de huisbankier van Renault en verzorgt leasing- en financieringsproducten. Bij de Renault dealer kunt u terecht voor deskundig advies en het beheer van uw wagenpark, maar ook om uw auto te financieren. Voor zowel nieuwe auto's als voor occasions heeft Renault Financial Services altijd een passende oplossing voor u.

### Private lease

Met Renault Private Lease rijdt u in een nieuwe Renault voor één vast maandbedrag. Daar zit alles in: reparatie, onderhoud en banden, verzekering, motorrijtuigenbelasting, afschrijving, rente, afleverkosten, (inter)nationale pech hulp, BTW en een volle tank bij aflevering. U betaalt daarnaast alleen nog voor tanken en wassen. U kiest zelf uw model, uitvoering, opties, een looptijd (2, 3, 4 jaar) en kilometrage (10.000 – 30.000 km/p.j.). Daarmee bepaalt u uw maandbedrag. Ook bij een mobiliteitsbudget van de werkgever kan Renault Private Lease een goede besteding zijn.

### Leasing – Renault Business Finance

Financial Lease is een object gebonden financiering. Dat wil zeggen dat de aangeschafte auto als onderpand dient. Bij Financial Lease staat de auto op uw balans en bent u dus economisch eigenaar van de auto gedurende de looptijd van het lease contract. Deze financieringsvorm kent een vaste looptijd die volledig is af te stemmen op de gebruiksduur van de auto. De auto kan voor het volledige bedrag, exclusief BTW, gefinancierd worden. eventueel met een slottermijn. De maandelijkse leasetermijn bestaat uit rente en aflossing. Door aan het einde van het contract de slottermijn te voldoen, wordt u tevens de juridische eigenaar van de auto. Financial Lease is een on-balance financieringsvorm. Full Operational Lease is de meest complete vorm van leasen. U laat alle financiële, beheersmatige en administratieve taken over aan Renault Business Finance. Verzekering, onderhoud en vervangend vervoer zijn inbegrepen. Bovendien kunt u een contract uitbreiden met het gebruik van een brandstofpas. Full Operational Lease is een "off balance" financieringsnorm waarbij Renault Business Finance al uw zorgen uit handen neemt.

\* Voor nadere informatie verwijzen wij u graag naar uw Renault dealer

\*\* De voorwaarden van de garantiebepalingen vindt u in het Renault Garantie-Onderhoudsboekje





CLIO

CLIO

Vervolg uw Renault Clio-ervaring  
op [www.renault.nl](http://www.renault.nl)

Alles is in het werk gesteld om juiste en actuele informatie in deze uitgave ten tijde van zijn verschijning (maart 2020) te vermelden. Deze brochure werd samengesteld op basis van voorseries of prototypes. In het kader van zijn streven naar constante verbetering van zijn producten behoudt RENAULT zich het recht voor om op ieder moment wijzigingen in de specificaties en aan de beschreven en afgebeelde auto's door te voeren. Eventuele wijzigingen zullen zo snel mogelijk aan de RENAULT dealers worden doorgegeven. Per land kunnen de op de markt gebrachte versies verschillen en het kan het voorkomen dat sommige uitrustingen niet leverbaar zijn (standaard, optioneel of als accessoire). Raadpleeg daarom uw plaatselijke RENAULT dealer voor de meest recente informatie. Vanwege technische beperkingen bij het drukproces kunnen de in deze brochure afgebeelde kleuren verschillen van de echte kleur van de lakken en van de materialen in het interieur. Alle rechten voorbehouden. RENAULT is op geen enkele wijze aansprakelijk voor mogelijke gevolgen van onjuistheden of onvolkomenheden van de inhoud van deze brochure. Gehele of gedeeltelijke reproductie van deze publicatie in welke vorm of met welk middel dan ook is verboden zonder voorafgaande schriftelijke toestemming van RENAULT.

Prodigious Photo credits : A. Bernier, U. Heckmann, Additive, © Renault Marketing 3D-Commerce – Gedrukt in de EU – 77 11 650 387 – Maart 2020.  
BOEINGAVENUE 275 - 1119 PD SCHIPHOL-RIJK / POSTBUS 75784 - 1118 ZX SCHIPHOL-RIJK / TEL.0800-0303 / HANDELSREGISTER AMSTERDAM

Renault adviseert 

