



Le plaisir
de conduire

BMW SÉRIE 2 GRAN TOURER. BMW SÉRIE 2 ACTIVE TOURER.

BMW EFFICIENT DYNAMICS.
MOINS D'ÉMISSIONS. PLUS DE PLAISIR.

THE NEXT
100 YEARS



THE NEXT 100 YEARS

En 2016, BMW a fêté ses 100 ans. Découvrez de plus amples informations à ce sujet sur bmw.fr/100ans



POUR UNE DÉCOUVERTE NUMÉRIQUE PLUS AP PROFONDIE : NOUVELLE APPLICATION BMW BROCHURES.

Plus d'informations, plus de plaisir de conduire : grâce à la nouvelle application BMW BROCHURES, vous vivez l'expérience BMW de manière numérique et interactive comme jamais auparavant. Téléchargez dès à présent l'application BMW BROCHURES sur votre smartphone ou votre tablette et redécouvrez votre BMW.

L'utilisation d'Internet peut engendrer des coûts en fonction de votre contrat de téléphonie mobile.



BMW SÉRIE 2 GRAN TOURER. BMW SÉRIE 2 ACTIVE TOURER.

LES MODÈLES PRÉSENTÉS.

04 BMW 220d xDrive GRAN TOURER SPORT :
Moteur 4 cylindres Diesel BMW TwinPower Turbo, 190 ch (140 kW), jantes en alliage léger 18" (46 cm) style 484 à rayons en Y, teinte de carrosserie métallisée « Flamencorot » brillant, sellerie en cuir perforé Dakota « Schwarz » avec surpiqûres contrastantes rouges, inserts décoratifs en aluminium finement brossé et cerclages chromés des aérateurs avant.

BMW 225i ACTIVE TOURER LUXURY:
Moteur 4 cylindres essence BMW TwinPower Turbo, 231 ch (170 kW), jantes en alliage léger 18" (46 cm) style 485 à rayons en V, teinte de carrosserie métallisée « Platinsilber », sellerie en cuir perforé Dakota « Canberrabeige », inserts décoratifs en bois précieux Finition Shore avec incrustation et cerclages des aérateurs avant en chrome perlé.

BMW Série 2 Active Tourer 225xe iPERFORMANCE AVEC FINITION LUXURY :
Moteur 3 cylindres essence BMW TwinPower Turbo et un moteur électrique, délivrant une puissance cumulée de 224 ch (165 kW), jantes en alliage léger 18" style 485 à rayons en V, teinte de carrosserie métallisée « Glaciersilber », sellerie en cuir perforé Dakota « Canberrabeige », inserts décoratifs en bois précieux Finition Shore avec incrustation et soulignés de chrome perlé.

INNOVATIONS ET TECHNIQUE.

- 24 MOTEURS BMW TWIN POWER TURBO :**
Le cœur de BMW EfficientDynamics.
- 26 BMW EFFICIENT DYNAMICS :**
Moins d'émissions. Plus de plaisir.
- 28 BMW CONNECTED DRIVE :**
Services télématiques et aides à la conduite.
- 30 TRAINS ROULANTS :**
Des systèmes innovants pour plus de plaisir de conduire.
- 31 SÉCURITÉ :**
Technologies au plus haut niveau.

PERSONNALISATION ET DIVERSITÉ.

- 34 ÉQUIPEMENTS :** Modèles BMW, BMW Active Tourer avec eDrive, Principaux équipements, Jantes et pneumatiques, Accessoires d'Origine BMW.
- 50 TEINTES :** Nuancier extérieur et Design intérieur.
- 54 CARACTÉRISTIQUES TECHNIQUES :** Poids, Moteur, Boîte de vitesses, Performances, Consommation, Roues et Dimensions.
- 58 LE SERVICE BMW :** Services BMW, Services Financiers BMW et Expériences BMW.

Les valeurs de consommation de carburant et d'émissions de CO₂ dépendent de la dimension des pneumatiques choisie (les valeurs plus élevées concernent des modèles équipés de jantes en option). Vous trouverez de plus amples informations sur la consommation de carburant, les émissions de CO₂ et la classe d'efficacité aux pages 54-57 ou dans la brochure Tarifs.

ROCK 'N' ROLL.

La révélation de l'année. La BMW Série 2 Gran Tourer allie la fonctionnalité et l'espace à ces qualités typiquement BMW que sont le dynamisme et le plaisir de conduire. Elle séduit au premier coup d'œil, quel que soit l'angle sous lequel on l'observe, et offre à ses occupants un espace généreux et une modularité maximale. Que vous choisissiez de profiter de sa sportivité ou préféreriez savourer un trajet tranquille en famille, une chose est sûre : au volant de la BMW Série 2 Gran Tourer, c'est vous qui donnez le tempo.



LE DYNAMISME EN TOUTE SÉCURITÉ.

La polyvalence sous sa forme la plus sportive. Avec la BMW Série 2 Gran Tourer, BMW démontre qu'une automobile peut être à la fois fonctionnelle et pleine de style. Entraînée par des moteurs BMW TwinPower Turbo de dernière génération, elle est en outre la première de sa catégorie à pouvoir être équipée de la technologie 4 roues motrices intelligente BMW xDrive qui garantit un surcroît de plaisir de conduire et de sécurité.





DYNAMIQUE DE GROUPE.

La BMW Série 2 Gran Tourer ignore les compromis : Jusqu'à sept personnes peuvent prendre place sous le toit panoramique en verre optionnel qui inonde l'habitacle de lumière. Au premier rang, on trouve le poste de conduite orienté vers le conducteur et dans lequel tout est agencé en fonction des besoins de ce dernier. Le deuxième rang peut accueillir jusqu'à trois sièges enfants et le troisième, disponible en série, offre deux confortables places parfaitement équipées. Les occupants bénéficient en outre d'un maximum de flexibilité grâce à des portes larges permettant d'entrer et de sortir aisément de la voiture, et une banquette arrière coulissante dont les dossiers se rabattent électriquement sur simple pression d'un bouton. Prenez place à bord et goûtez au plaisir de conduire BMW.



LA PARTENAIRE IDÉALE.

Compacte à l'extérieur, modulable à l'intérieur. La BMW Série 2 Active Tourer prouve combien la fonctionnalité peut aussi être un facteur de plaisir. Quel que soit l'angle sous lequel on les admire, ses formes athlétiques et ses lignes dynamiques montrent que la facilité d'utilisation au quotidien et le plaisir de conduire peuvent s'associer de la plus belle des manières. Et ce n'est pas fini : la BMW Série 2 Active Tourer associe aussi modularité ingénieuse avec confort et dynamisme.





DES PERSPECTIVES QUI SUSCITENT L'ÉMOTION.

La BMW Série 2 Active Tourer vous offre tout ce que vous attendez d'une BMW : sa poupe large et ses grands feux en forme de L caractéristiques des BMW lui confère une touche de dynamisme supplémentaire. Son intérieur associe une ergonomie optimale à une impression de légèreté perceptible à toutes les places et lors de chaque déplacement.



DE LA PLACE POUR TOUT. À L'EXCEPTION DE L'ENNUI.

Savourez l'espace : grâce à une position assise surélevée, tous les occupants montent à bord de la BMW Série 2 Active Tourer et en descendent très aisément. La possibilité de rabattre non seulement les dossiers de la banquette arrière mais aussi, en option, le dossier du siège passager avant permet d'obtenir facilement davantage de place pour transporter des objets encombrants. Grâce à l'ouverture haute et large du hayon à seuil de chargement bas, charger le compartiment à bagages s'avère un jeu d'enfant – dans la BMW Série 2 Active Tourer, la fonctionnalité est affaire de détails.¹

¹ Option « Dossier du siège passager avant rabattable » non disponible pour les sièges Advanced et/ou les sièges électriques.



BIENVENUE DANS LA FAMILLE.

Fonctionnelles, polyvalentes et dynamiques. Avec les BMW Série 2 Gran Tourer et BMW Série 2 Active Tourer, également disponible avec une motorisation hybride rechargeable, le quotidien se présente sous son plus beau jour. En plus d'une habitabilité généreuse, tous les modèles offrent un grand plaisir de conduire, quelle que soit la motorisation choisie. Savourez la sportivité typique des BMW, qui fait de chaque trajet un moment passionnant.





HAUTEMENT PERFORMANTE AUSSI EN MODE ÉLECTRIQUE.

La polyvalence intelligente: la BMW 225xe Active Tourer iPerformance associe pour la première fois la technologie BMW eDrive à un 3 cylindres essence transmettant sa puissance aux roues avant. Le moteur électrique entraînant l'essieu arrière procure une transmission intégrale électrique unique sur ce segment et donc la meilleure motricité possible. L'interaction parfaite avec la batterie lithium-ion haute tension et la gestion intelligente de l'énergie vous permet de parcourir jusqu'à 41 kilomètres en mode 100 % électrique et de profiter ainsi du plaisir de conduire, en ville par exemple, sans le moindre rejet de CO₂. Et grâce aux solutions de recharge intelligentes BMW 360° ELECTRIC pour votre domicile, vous pouvez disposer à tout moment de tous les avantages offerts par votre BMW. Découvrez le plaisir de conduire durable au volant de la BMW 225xe Active Tourer iPerformance.



INNOVATIONS ET TECHNIQUE.

MOTEURS BMW TWIN POWER TURBO : Le cœur de BMW EfficientDynamics.

BMW EFFICIENT DYNAMICS : Moins d'émissions. Plus de plaisir.

BMW CONNECTED DRIVE : Services télématiques et aides à la conduite.

TRAINS ROULANTS : L'innovation au service du plaisir de conduire.

SÉCURITÉ : Le meilleur de la technologie.

Moteurs BMW TwinPower Turbo. Le cœur de BMW EfficientDynamics.

Les moteurs BMW essence et Diesel novateurs appartenant à la gamme BMW EfficientDynamics et bénéficiant de la technologie BMW TwinPower Turbo offrent un déploiement de puissance nettement plus dynamique et des réponses spontanées dès les bas régimes, tout en se montrant particulièrement sobres et peu polluants. L'efficacité ainsi améliorée et un comportement dynamique optimal garantissent un plaisir de conduire nettement plus intense.

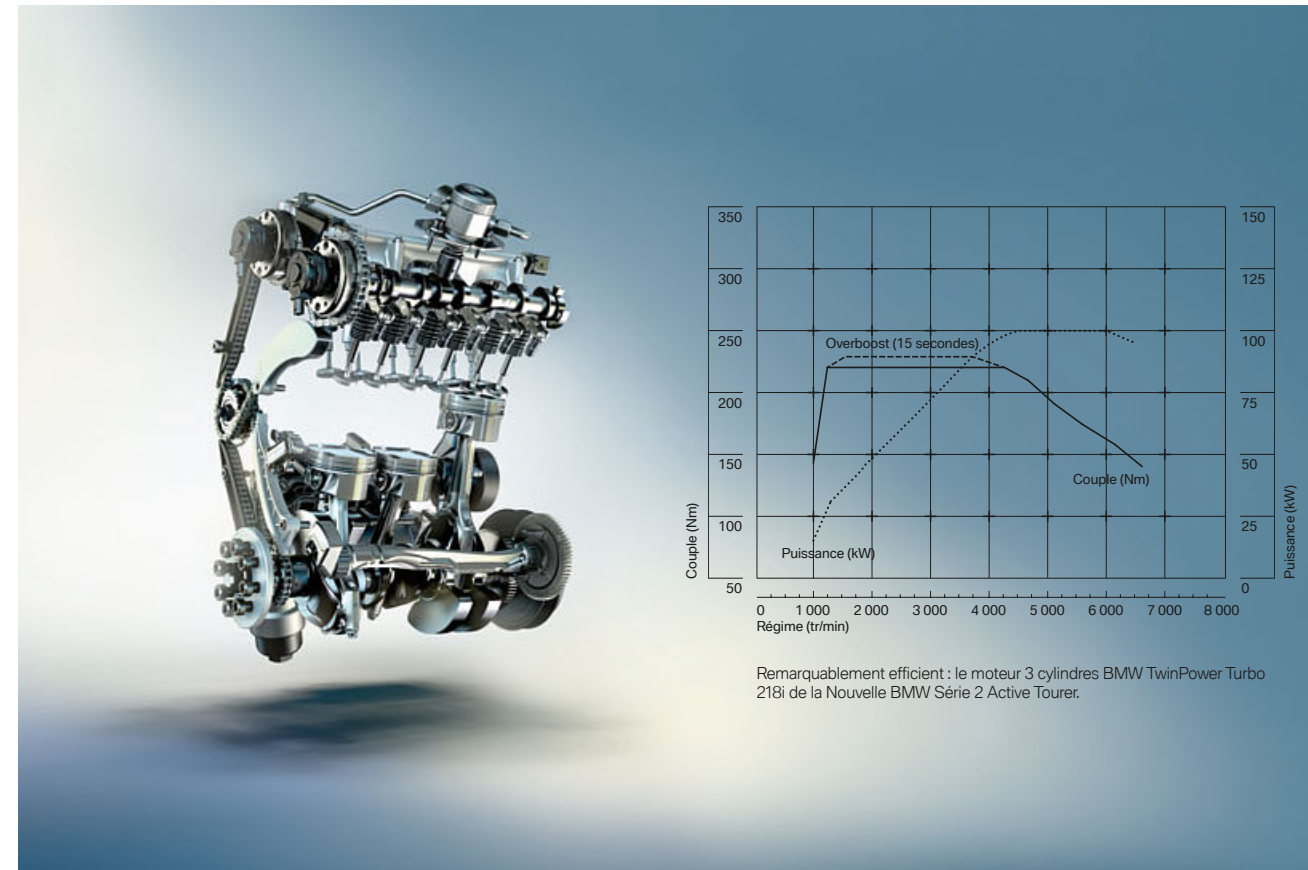

MOTEUR 3 CYLINDRES ESSENCE BMW TWIN POWER TURBO 218i.

Avec une grande vivacité, le 3 cylindres permet à la BMW 218i Active Tourer d'abattre le 0-100 km/h en 9,3 s et d'atteindre la vitesse maximale de 205 km/h. Malgré ces performances impressionnantes, il fait preuve d'une remarquable sobriété grâce à de faibles frottements internes et à un rendement élevé.

BMW 225i / 225i xDrive Active Tourer.

- Moteur 4 cylindres essence BMW TwinPower Turbo développant une puissance de 170 kW (231 Ch) et un couple de 350 Nm
- Accélération 0-100 km/h : 6,6 s (xDrive : 6,3 s) ; Vitesse de pointe : 238 km/h (xDrive : 235 km/h)
- Consommation en cycle mixte : 5,8-6,0 L/100 km (xDrive : 6,5-6,4 L/100 km)
- Émissions de CO₂ en cycle mixte : 135 - 139 g/km (xDrive : 148-152 g/km)

BMW 220i Active Tourer / Gran Tourer.

- 4 cylindres essence BMW TwinPower Turbo délivrant une puissance de 192 ch (141 kW) et un couple de 280 Nm
- Accélération 0-100 km/h : 7,5 s / 7,7 s ; vitesse maximale sur circuit : 230 km/h / 223 km/h
- Consommation en cycle mixte : 6,1-5,9 l/100 km / 6,4-6,2 l/100 km
- Émissions de CO₂ en cycle mixte : 142-137 g/km / 149-144 g/km

BMW 218i Active Tourer / Gran Tourer.

- 3 cylindres essence BMW TwinPower Turbo délivrant une puissance de 136 ch (100 kW) et un couple de 220 Nm
- Accélération de 0 à 100 km/h : 9,3 s / 9,5 s ; vitesse maximale sur circuit : 205 km/h / 205 km/h
- Consommation en cycle mixte : 5,1-5,3 l/100 km / 5,1-5,4 l/100 km
- Émissions de CO₂ en cycle mixte : 119-124 g/km / 119-125 g/km

BMW 216i Active Tourer / Gran Tourer.

- Moteur essence 3 cylindres BMW TwinPower Turbo d'une puissance de 102 ch (75 kW) et d'un couple de 180 Nm
- Accélération de 0 à 100 km/h : 11,4 s / 11,9 s ; vitesse maximale sur circuit : 188 km/h / 185 km/h
- Consommation de carburant en cycle mixte : 5,4-5,6 l/100 km / 5,3-5,6 l/100 km
- Émissions de CO₂ en cycle mixte : 123-128 g/km / 124-129 g/km

BMW 220d/220d xDrive Active Tourer / Gran Tourer.

- 4 cylindres Diesel BMW TwinPower Turbo délivrant une puissance de 190 ch (140 kW) et un couple de 400 Nm
- Accélération de 0 à 100 km/h : 7,6 s (xDrive : 7,3 s) / 7,9 s (xDrive : 7,6 s) ; vitesse maximale sur circuit : 227 km/h (xDrive : 222 km/h) / 222 km/h (xDrive : 218 km/h)
- Consommation en cycle mixte : 4,4-4,5 l/100 km (xDrive : 4,7-4,9 l/100 km) / 4,5-4,7 l/100 km (220d xDrive : 4,9-5,1 l/100 km)
- Émissions de CO₂ en cycle mixte : 115-119 g/km (xDrive : 124-129 g/km) / 119-124 g/km (xDrive : 128-133 g/km)

BMW 218d/218d xDrive Active Tourer / Gran Tourer.

- 4 cylindres Diesel BMW TwinPower Turbo délivrant une puissance de 150 ch (110 kW) et un couple de 330 Nm
- Accélération de 0 à 100 km/h : 8,9 s (xDrive : 8,6 s) / 9,3 s (xDrive : 8,9 s) ; vitesse maximale sur circuit : 208 km/h (xDrive : 208 km/h) / 205 km/h (xDrive : 205 km/h)
- Consommation en cycle mixte : 4,1-4,3 l/100 km (xDrive : 4,7-4,9 l/100 km) / 4,3-4,5 l/100 km (xDrive : 4,9-5,1 l/100 km)
- Émissions de CO₂ en cycle mixte : 109-114 g/km (xDrive : 124-129 g/km) / 114-119 g/km (xDrive : 128-133 g/km)

BMW 216d Active Tourer / Gran Tourer.

- Moteur diesel 3 cylindres BMW TwinPower Turbo d'une puissance de 116 ch (85 kW) et d'un couple de 270 Nm
- Accélération de 0 à 100 km/h : 10,6 s / 11,1 s ; vitesse maximale sur circuit : 195 km/h / 192 km/h
- Consommation de carburant en cycle mixte : 3,8-3,9 l/100 km / 3,9-4,1 l/100 km
- Émissions de CO₂ en cycle mixte : 99-104 g/km / 104-109 g/km

BMW 225xe iPerformance.

- Moteur essence 3 cylindres BMW TwinPower Turbo et moteur électrique, développant une puissance de 165 kW (224 ch) et un couple de 385 Nm
- Accélération de 0-100 km/h : 6,7 s ; vitesse de pointe : 202 km/h ; vitesse de pointe électrique : 125 km/h
- Consommation de carburant en cycle mixte : 2,1-2,0 l/100 km
- Émissions de CO₂ en cycle mixte : 49-46 g/km

BMW EFFICIENT DYNAMICS.
MOINS D'ÉMISSIONS. PLUS DE PLAISIR.

BMW EFFICIENT DYNAMICS.
MOINS D'ÉMISSIONS. PLUS DE PLAISIR.

www.bmw.com/efficientdynamics

PLUS RAPIDE, PLUS SOBRE.

Plus de puissance délivrée par des moteurs de 3 à 12 cylindres : Ils consomment peu, mais donnent beaucoup : les moteurs BMW TwinPower Turbo combinent dynamisme et efficacité au plus haut niveau grâce à des systèmes d'injection de pointe, à une gestion variable de la puissance et à une technologie de suralimentation bien pensée. Qu'ils fonctionnent à l'essence ou au Diesel et quel que soit leur nombre de cylindres : les moteurs de la gamme BMW EfficientDynamics permettent un déploiement de puissance encore plus impressionnant et des réponses spontanées dès les bas régimes, tout en se montrant sobres et peu polluants.

PLUS DE PLAISIR, MOINS D'ÉMISSIONS.

Depuis 2000, env. 33 % d'émissions de CO₂ en moins : BMW EfficientDynamics est un ensemble de technologies, qui intéressent non seulement la motorisation mais aussi la conception générale de la voiture et la gestion intelligente de l'énergie. Un arsenal de technologies innovantes présentes de série dans toutes les BMW contribue à améliorer en permanence l'efficacité. Avec des mesures visant à améliorer l'aérodynamisme et l'efficacité du moteur et par le recours à la construction allégée ou à la technologie hybride, BMW a réussi à réduire de 33 % les émissions de CO₂ de sa flotte.

PLUS RAPIDE, PLUS LÉGÈRE.

Moins de poids grâce à la construction allégée : Pensée jusque dans le moindre détail : la construction intelligente consiste à mettre en œuvre le matériau le mieux adapté dans chaque partie de la voiture.

Avec des matériaux high-tech particulièrement légers comme l'aluminium et le carbone (plastique renforcé de fibres de carbone), BMW EfficientLightWeight allège au maximum le véhicule. Le résultat, ce sont des qualités routières encore plus dynamiques conjuguées à un gain de stabilité, de sécurité et de confort.

PLUS D'ÉNERGIE, MOINS D'ESSENCE.

100 % de plaisir de conduire pour 0 % d'émissions locales : une réalité enfin palpable, grâce à la technologie BMW eDrive. L'énergie nécessaire pour la conduite électrique est fournie par la batterie lithium-ion haute tension et complétée par de très nombreuses mesures visant à augmenter l'efficacité, comme par exemple la récupération de l'énergie de freinage. Le moteur électrique synchrone, spécialement mis au point par BMW pour BMW eDrive, délivre un couple impressionnant, disponible dès l'accélération jusqu'à la vitesse maximale, et combine une mobilité durable avec une agilité et un dynamisme extraordinaires.



BMW Série 2 Gran Tourer. BMW Série 2 Active Tourer – Dynamiques et efficaces.

CONSTRUCTION ALLÉGÉE BMW EFFICIENT LIGHTWEIGHT

Chez BMW, la construction allégée intelligente consiste à employer le bon matériau au bon endroit. Chaque composant est donc réalisé dans le matériau le mieux adapté. Baptisée BMW EfficientLightweight et aujourd'hui partie intégrante du programme BMW EfficientDynamics, cette philosophie est présente de série sur chaque modèle.

FONCTION D'ARRÊT ET DE REDÉMARRAGE AUTOMATIQUE DU MOTEUR

La fonction d'arrêt et de redémarrage automatique (Start & Stop) coupe le moteur lors des arrêts de courte durée, à un feu rouge ou dans un embouteillage, par exemple, de façon à réduire la consommation de carburant. Lorsque le conducteur appuie sur la pédale d'embrayage (boîte manuelle) ou relâche la pédale de frein (boîte automatique), le moteur redémarre automatiquement en une fraction de seconde.

RÉCUPÉRATION DE L'ÉNERGIE AU FREINAGE

Le système de récupération de l'énergie au freinage utilise l'énergie libérée lorsque le conducteur lève le pied de l'accélérateur ou freine. L'alternateur est ainsi alimenté sans qu'il y ait consommation de carburant et l'énergie cinétique jusqu'à présent inutilisée est transformée en énergie électrique pour recharger la batterie. La consommation de carburant baisse et la puissance moteur augmente.

INDICATEUR DE CHANGEMENT DE RAPPORT

Changer de rapport au bon moment assure des économies de carburant considérables, tant en agglomération que sur route. Des changements de rapport optimaux vont de pair avec une consommation réduite – en fonction de la situation de conduite et du régime, la gestion moteur calcule quel rapport permet d'obtenir la plus grande efficacité et une flèche lumineuse apparaissant sur l'écran d'information vous indique si un rapport supérieur ou inférieur permettrait de rouler de manière plus sobre. Lorsqu'une forte accélération est détectée, la recommandation de changement de rapport n'est prodiguée qu'une fois atteinte une plage de régimes plus élevée. Lorsque la boîte de vitesses automatique est utilisée en mode manuel, le conducteur bénéficie également de ces recommandations. Des tests comparatifs internes à BMW ont établi que des voitures équipées d'un indicateur de changement de rapport permettaient d'économiser environ 4 % de carburant.

BMW ConnectedDrive

Mieux connecté. Encore plus libre.

www.bmw.fr/connecteddrive

ENVIRONNEMENT DE LA VOITURE

SAISI À **360** DEGRÉS.

Avec BMW ConnectedDrive, vous bénéficiez à la fois d'un grand confort et d'un très haut niveau de sécurité. Conduite, stationnement, visibilité : Les aides à la conduite BMW ConnectedDrive sont à vos côtés en toutes circonstances. Des systèmes ultramodernes tels que radars, détecteurs à ultrasons et caméras observent en permanence l'environnement de la voiture et sont à la base de systèmes d'aide à la conduite intelligents. Qu'elles soient activées à la demande ou se tiennent à l'arrière-plan prêtes à intervenir en cas d'urgence, les aides à la conduite de BMW ConnectedDrive font de chacun de vos déplacements à bord de votre BMW une expérience agréable et sûre.

PLUS DE **40** ANS
DE CONNEXION.

De tous temps, l'avenir en ligne de mire : BMW s'est lancé dans la mobilité connectée dès les années 1970. En 1999, une nouvelle étape vers un avenir numérique est franchie avec la carte SIM intégrée au véhicule. Viennent ensuite les premiers services en ligne et les services Google ainsi que des systèmes innovants d'aide à la conduite et d'affichage à l'instar de l'Affichage Tête Haute HUD. Cette évolution est toujours centrée sur la satisfaction du client : BMW est le premier constructeur premium à lui permettre, par le biais de BMW ConnectedDrive, de réserver et de payer des services directement depuis sa voiture ou depuis chez lui via son ordinateur personnel. Et avec l'introduction de BMW Connected et de l'Open Mobility Cloud, BMW franchit à nouveau une étape décisive vers l'avenir de la mobilité.

PLUS DE **20** SERVICES DANS LE
BMW CONNECTED DRIVE STORE.

L'équipement Services ConnectedDrive est la base des services intelligents du même nom et permet l'intégration de certaines applications pour smartphone. L'équipement « Services ConnectedDrive » permet aussi d'accéder au BMW ConnectedDrive Store, d'où vous pouvez commander ou prolonger partout et à tout moment des services et des applications en fonction de vos besoins, par exemple avec le service Conciergerie ou l'option Musique à la demande « Online Entertainment » qui font de chaque déplacement à bord d'une BMW une expérience confortable et divertissante.

TOUJOURS ET PARTOUT CONNECTÉ

AVEC BMW CONNECTED **24/7**.

Et si vous n'arriviez plus jamais en retard à vos rendez-vous ? Et si votre BMW connaissait d'avance toutes vos destinations favorites ? Et si vous bénéficiiez toujours d'un guidage fiable, même en dehors de votre voiture ? BMW Connected vous fournit à tout moment et partout les informations souhaitées.

BMW Connected est un assistant personnel de mobilité qui facilite vos déplacements au quotidien et vous aide à arriver à destination à l'heure prévue, en toute décontraction. Les informations importantes en termes de mobilité, comme par exemple les recommandations d'heure de départ optimale, sont disponibles à tout moment en dehors du véhicule via un iPhone ou une Apple Watch et se transfèrent immédiatement à la voiture.

BMW Série 2 GranTourer. BMW Série 2 Active Tourer –

Connectées pour plus d'infodivertissement et de confort.

NAVIGATION PORTE-À-PORTE

Arriver ponctuellement et décontracté à ses rendez-vous, c'est possible avec le service de navigation porte à porte de l'application BMW Connected. Une fois arrivé à destination, l'utilisateur se rend à pied jusqu'au lieu du rendez-vous en suivant les indications de navigation sur son iPhone ou son Apple Watch jumelée, depuis l'endroit où il a garé sa voiture.^{1,2}

SERVICE CONCIERGERIE.

Sur pression d'un bouton, la Conciergerie vous met en communication avec nos conseillers du Centre d'Appel BMW, qui deviennent en quelque sorte vos « assistants personnels » au cours de votre trajet.

PACK ADVANCED SAFETY

En plus des systèmes du Pack Safety en option, tels que l'Avertisseur de franchissement de ligne, l'Avertisseur de risque de collision avec Protection active des piétons et Système anti-collision à basse vitesse, les feux de route anti-éblouissement et l'indicateur de limitation de vitesse, le Pack Advanced Safety en option intègre également le régulateur de vitesse actif ACC+ avec fonction Stop&Go et le pilote semi-automatique en embouteillage.³

AFFICHAGE TÊTE HAUTE BMW

L'Affichage Tête Haute HUD⁴ couleur affiche, par le biais d'un système de projection optique, les informations importantes pour la conduite dans le champ de vision du conducteur.

¹ Utilisation assujettie à l'option Services ConnectedDrive

² L'utilisation est assujettie à l'équipement Fonctions « Ma BMW à distance ».

³ Disponible uniquement en combinaison avec boîte de vitesses automatique, système de navigation ou Navigation multimédia Professional.

⁴ Lisibilité réduite de l'affichage tête haute BMW avec des lunettes de soleil polarisées. Les contenus affichés varient en fonction de l'équipement. Les surimpressions requièrent l'acquisition d'autres équipements en option.

Trains roulants.

La meilleure source de confort et de dynamisme.



La **technologie 4 roues motrices intelligente BMW xDrive** s'adapte aux situations les plus délicates en offrant toujours un gain de motricité. En combinaison avec le Contrôle Dynamique de la Stabilité DSC, elle assure à la BMW une tenue de cap et une stabilité à toute épreuve. Piloté par les capteurs du DSC, le système répartit le couple moteur entre les deux essieux de façon à prévenir toute tendance au survirage ou sous-virage et améliore ainsi la stabilité directionnelle. En conditions d'adhérence critiques, les interventions du DSC sont minimisées. La technologie BMW xDrive combine ainsi les avantages d'une transmission intégrale (motricité, tenue de cap et sécurité) à l'agilité typique de la marque pour encore plus de plaisir de conduire.

Le **Contrôle Dynamique de la Transmission BMW** (série) répartit le couple moteur et le couple de freinage individuellement sur chaque roue. Dans un virage, la roue extérieure parcourt une distance plus importante que la roue intérieure, le Contrôle Dynamique de la Transmission BMW intervient alors par le biais de la gestion moteur et d'un freinage ciblé : les roues extérieures au virage reçoivent davantage de couple que les roues intérieures et toutes bénéficient ainsi d'une motricité maximale. La voiture s'inscrit parfaitement dans la courbe, ce qui améliore la sécurité et le dynamisme.

La **direction DirectDrive à démultiplication variable¹** (option) avec Servotronic rend le comportement routier encore plus direct et agile pour un effort au volant réduit. Elle adapte le rapport de direction en fonction de l'angle de rotation du volant et indépendamment de la vitesse de la voiture. Elle réduit ainsi l'effort au volant lorsque l'angle de braquage des roues est important. Cela augmente sensiblement l'agilité et améliore le comportement en conduite sportive dans les virages serrés ou les manœuvres d'évitement. Enfin, elle procure également un gain de confort lors des manœuvres de stationnement ou lorsque la voiture tourne à une intersection. Inversement, lorsque l'angle de braquage des roues est faible, la direction se montre précise et offre une tenue de route impériale.

Le **sélecteur de mode de conduite** (option) permet au conducteur d'adapter la loi d'amortissement afin d'augmenter le confort de roulement ou le dynamisme. Outre le mode COMFORT standard, offrant des réglages particulièrement confortables, le conducteur peut activer le mode SPORT pour obtenir un réglage plus ferme des amortisseurs se traduisant par un comportement plus direct et plus sportif. Le sélecteur de mode de conduite placé sur la console centrale permet d'activer le mode souhaité.

Une première : le **concept de traction** moderne de BMW, qui autorise une conduite à la fois sportive et confortable. L'essieu avant à roues motrices est conçu pour un dynamisme optimal et un comportement directionnel précis. La construction compacte avec moteur en position transversale se traduit quant à elle par une habitabilité particulièrement généreuse.

Sécurité.

Une protection optimale grâce aux technologies BMW les plus récentes.

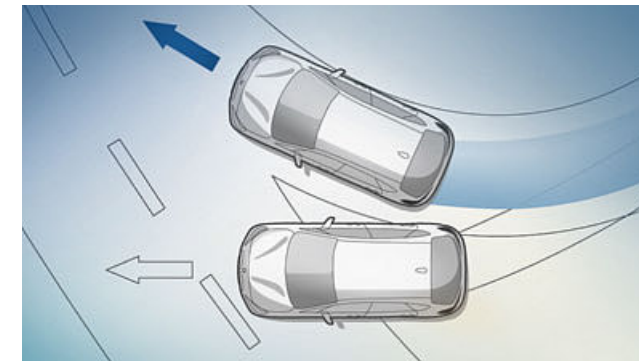

Le **Contrôle Dynamique de la Stabilité DSC** analyse en permanence les conditions de conduite, optimise la stabilité directionnelle et la motricité.

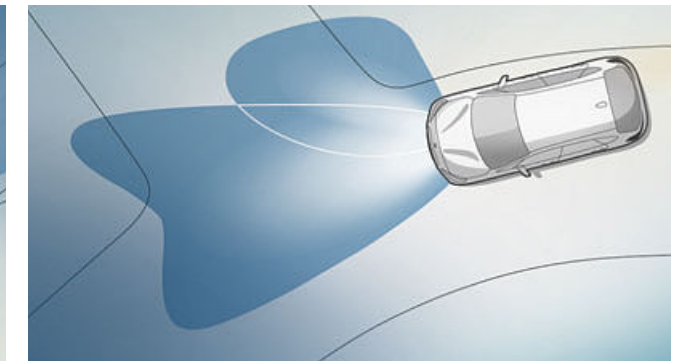

Les **projecteurs à LED avec éclairage d'intersection** offrent un éclairage bi-LED intense et efficace pour les feux de croisement et de route. L'éclairage d'intersection, à LED lui aussi, répartit le faisceau lumineux pour optimiser l'éclairage latéral en agglomération.

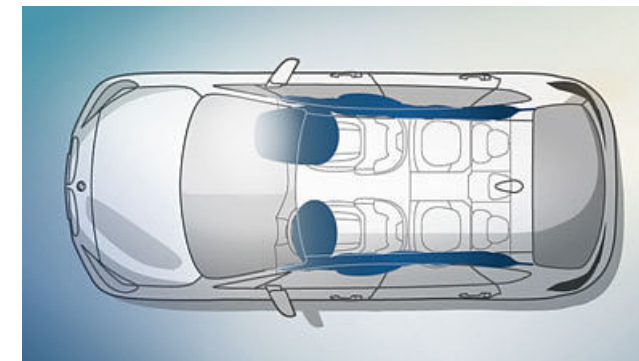

Les **airbags frontaux pour le conducteur et le passager avant**, les airbags de tête (rideaux) et les airbags latéraux intégrés dans les dossiers des sièges avant offrent une protection ciblée.

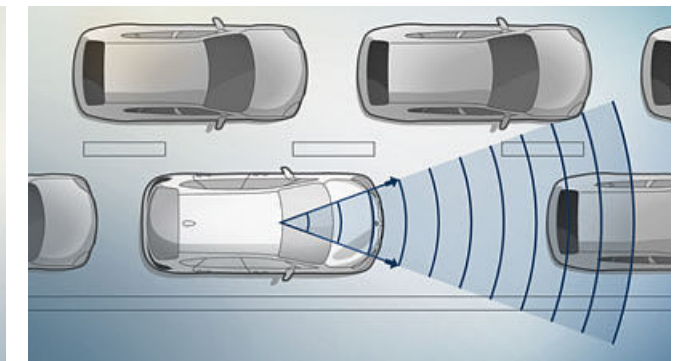

Sur autoroute et jusqu'à une vitesse de 60 km/h, **pilote semi-automatique en embouteillage²** ajuste la vitesse, maintient la distance souhaitée et prend en charge la direction.

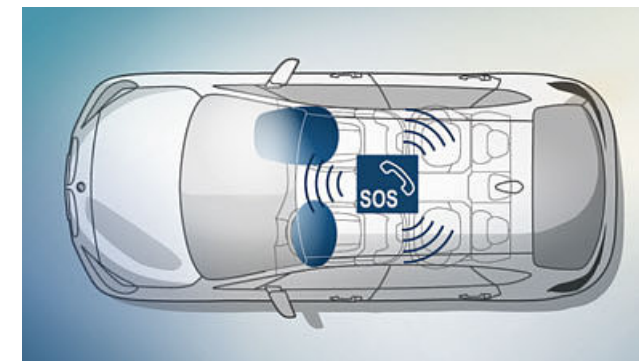

Si nécessaire, l'**Appel d'Urgence Intelligent** établit un contact automatique avec le centre de secours le plus proche via le Centre d'Appel BMW, et ce sans nécessiter la présence d'un téléphone portable personnel à bord de la voiture. Outre la position actuelle du véhicule, le système transmet également des données sur la gravité de l'accident. L'Appel d'Urgence Intelligent peut aussi être déclenché manuellement.

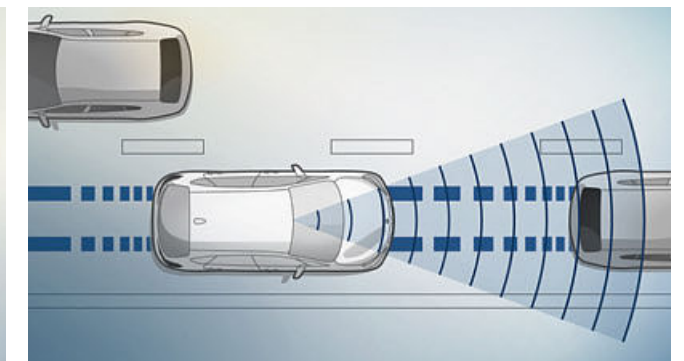

L'**Avertisseur de risque de collision avec Système anti-collision à basse vitesse³** aide activement le conducteur à éviter les collisions ou à en minimiser la gravité. Jusqu'à une vitesse de 60 km/h, il avertit le conducteur tout en préconditionnant les freins pour une réactivité maximale. En cas d'urgence, le système enclenche un freinage automatique.

¹ Direction DirectDrive à démultiplication variable non disponible sur BMW 225xe iPerformance.

² Le pilote semi-automatique en embouteillage fait partie intégrante du Pack Advanced Safety. Uniquement en combinaison avec une boîte de vitesses automatique.

³ Le fonctionnement du système est automatiquement interrompu quand la zone de détection de la caméra est perturbée, par exemple par encrassement, fortes précipitations, éblouissement par le soleil ou brouillard.



PERSONNALISATION ET DIVERSITÉ.

ÉQUIPEMENTS : Finitions BMW, BMW Active Tourer avec eDrive, Principaux équipements, Jantes et pneumatiques, Accessoires d'Origine BMW.

TEINTES : Nuancier extérieur et Design intérieur.

CARACTÉRISTIQUES TECHNIQUES : Poids, Moteur, Boîte de vitesses, Performances, Consommation, Roues et Dimensions.

LE SERVICE BMW : Services BMW, Services Financiers BMW et Expériences BMW.

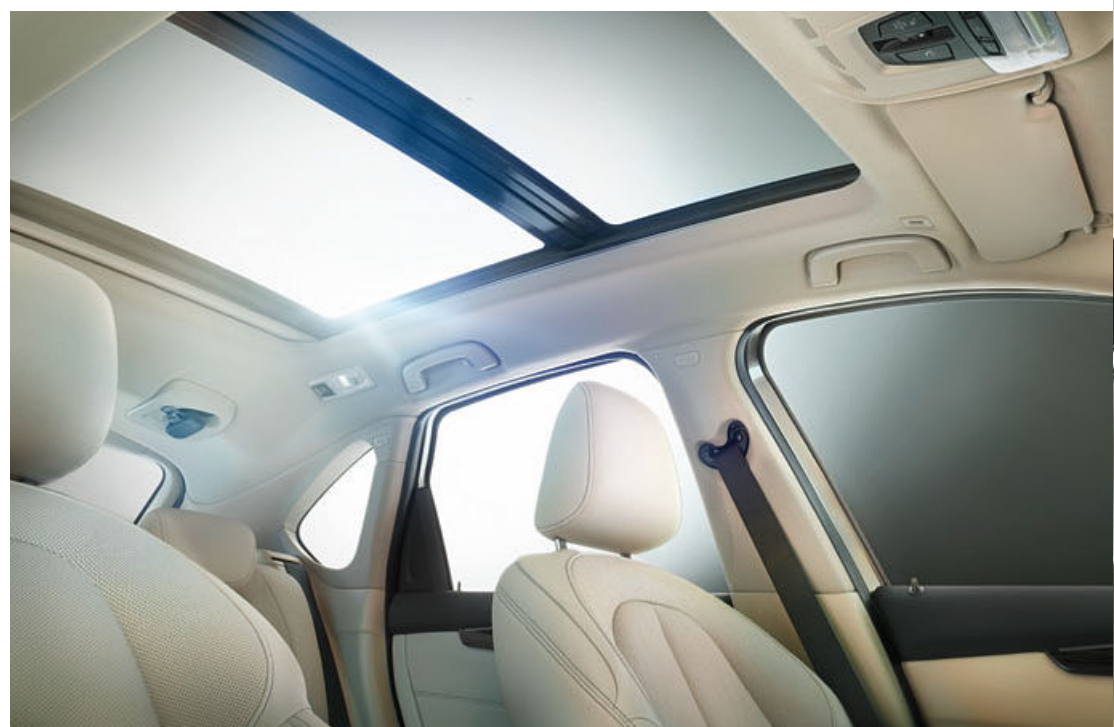

FINITION PREMIERE.*

Compagnes de route idéales, les BMW Série 2 Gran Tourer et BMW Série 2 Active Tourer bénéficient d'une dotation de série bien fournie dès la Finition Première. Vous trouverez sur cette page une sélection de ses équipements.

Sélection d'équipements de la Finition Première :

- Autoradio AM/FM avec écran couleur 6,5", « Controller » iDrive, et interface Bluetooth avec fonction streaming audio avec smartphones compatibles
- Volant gainé cuir
- Kit rangement
- Accoudoir avant
- Détecteur de pluie avec et allumage automatique des projecteurs
- Tapis de sol en velours

01



03



02



[01] BMW 218i Gran Tourer dans la teinte de carrosserie « Imperialblau » brillant (option), avec jantes en alliage léger 16" (41 cm) style 471 à rayons en V de série et rails de toit optionnels en noir.

[03] Agencement de l'habitacle typiquement BMW avec nette orientation vers le conducteur. De série, les sièges sont habillés de tissu Grid « Anthrazit » tandis que les inserts décoratifs sont en « Oxiid Silber » mat.

[02] BMW Série 2 Active Tourer représentée ici dans la teinte de carrosserie métallisée « Mediterranblau » (option), avec les options jantes en alliage léger 17" (43 cm) style 479 à rayons en V et Chrome Line extérieure.

La BMW Série 2 Active Tourer 225i/225i xDrive et la BMW 225xe iPerformance Active Tourer disposent déjà, dans la finition de base, des équipements de la Finition Lounge et de la boîte de vitesses automatique. La BMW Série 2 Active Tourer 225xe iPerformance dispose en outre de série d'un système de navigation.

Les motorisations 216i, 214d et 216d sont disponibles en finition Première. Toutes les autres motorisations démarrent en finition Lounge.

FINITION LOUNGE.*

Enrichissez votre BMW de nouvelles fonctionnalités. En plus de la dotation de la Finition Première, la Finition Lounge vous permet de profiter d'un grand nombre d'équipements supplémentaires. Ces derniers sont également inclus dans les Finitions Luxury, Sport Line et M Sport.

Sélection d'équipements de la Finition Lounge :

- Volant gainé cuir avec touches multifonctions, y compris éléments de commande pour le limiteur et le régulateur de vitesse, le téléphone et le volume sonore.
- Volant Sport gainé cuir
- Régulateur de vitesse avec maintien de la vitesse en descente
- Climatisation automatique 2 zones, réglage individuel de la température gauche/droite
- Projecteurs anti-brouillard intégrés dans le pare-chocs avant
- Radars de stationnement arrière PDC avec signal sonore et visuel, quatre capteurs à l'arrière dans la teinte de la carrosserie

01



02



03



[01] Les projecteurs antibrouillard intégrés dans la jupe avant ainsi que le dégivrage des rétroviseurs extérieurs et des gicleurs de lave-glace garantissent davantage de visibilité et de sécurité.

[02] Le régulateur de vitesse avec maintien de la vitesse en descente conserve, à partir de 30 km/h, la vitesse programmée quel que soit le dénivelé de la route.

[03] Les radars de stationnement arrière PDC facilitent les manœuvres de stationnement et les marches arrière dans les emplacements les plus étroits.

* Pour découvrir le détail des équipements de série, le contenu des Finitions ainsi que les options et leur prix, veuillez vous reporter à la brochure Tarifs de ce modèle. La brochure Tarifs est également disponible en téléchargement sur www.bmw.fr, rubrique « Demander une brochure ».

04



05



[04] Les touches multifonctions sont intégrées aux branches du volant Sport gainé cuir en option.

[05] Climatisation automatique 2 zones, avec recyclage automatique de l'air AUC, filtre microporeux, capteur de buée et d'ensoleillement.

FINITION LUXURY.*

Équipements intérieurs :

- Clé avec application en chrome
- Conduits lumineux à LED exclusifs dans les inserts décoratifs de porte
- Console centrale assortie à la teinte de garnissage avec surpiquûres contrastantes
- Inserts décoratifs en bois précieux Finition Scream et cerclages chromés des aérateurs avant
- Kit éclairage avec technologie à LED et éclairage d'ambiance orange/blanc
- Navigation multimédia Business
- Sellerie en cuir perforé Dakota exclusif
- Volant Sport gainé cuir

Équipements extérieurs :

- Barreaux de calandre spécifiques, en chrome brillant sur la tranche
- Chrome Line extérieur
- Jantes en alliage léger 17" (43 cm) style 481 à rayons multiples
- Jupe arrière avec touche de chrome

- Ouverture et fermeture électriques du hayon
- Prises d'air spécifiques gauche/droite avec touches de chrome
- Rétroviseurs extérieurs rabattables électriquement
- Sortie d'échappement en chrome brillant
- Système de manoeuvres automatiques « Park Assist »
- Rails de toit Aluminium Line satiné (Gran Tourer)
- Projecteurs LED
- Radars de stationnement avant et arrière PDC

La Finition Luxury inclut également les équipements de la Finition Lounge.



[01] En complément des inserts décoratifs foncés en bois précieux (tilleul) Finition Shore et de la Navigation multimédia Professional avec Affichage Tête Haute HUD (options), le poste de conduite clair confère à l'habitacle un cachet élégant. En outre, le volant Sport gainé cuir avec touches multifonctions offre une excellente prise en main.

[02] Jantes en alliage léger 17" (43 cm) style 481 à rayons multiples. Dimensions : 7,5 J x 17, pneumatiques 205/55 R 17.



[03] Les sièges Advanced pour conducteur et passager avant (option), représentés ici en cuir perforé Dakota « Canberrabeige » exclusif, instaurent une atmosphère de bien-être dans l'habitacle (plus de teintes de cuir aux pages 52 | 53).

[04] Jantes en alliage léger 18" (46 cm) style 484 à rayons en Y. Dimensions : 8J x 18 / pneumatiques 225/45 R18



[05] BMW Série 2 Active Tourer Luxury dans la teinte de carrosserie métallisée « Platinsilber » (option), avec les rails de toit en aluminium satiné et jantes en alliage léger 18" (46 cm) style 485 à rayons en V.

[06] BMW Série 2 Gran Tourer Luxury dans la teinte de carrosserie métallisée « Atlantikgrau » (option), avec les options jantes en alliage léger 18" (46 cm) style 485 à rayons en V.

FINITION SPORT.*

Équipements intérieurs de la Finition Sport :

- Seuils de porte en aluminium avec inscription « BMW »¹
- Sièges Advanced pour conducteur et passager avant en tissu Race « Anthrazit » avec liserés rouges ou gris
- Clé avec application en chrome
- Inserts décoratifs en noir brillant et cerclages chromés des aérateurs avant
- Kit éclairage avec technologie à LED et éclairage d'ambiance orange/blanc
- Conduits lumineux à LED exclusifs dans les inserts décoratifs de portes
- Planche de bord et console centrale avec surpiqûres contrastantes assorties à la teinte de la sellerie)
- Navigation Multimédia Business
- Ciel de pavillon « Anthrazit »
- Volant Sport gainé cuir

Les équipements extérieurs de la Finition Sport :

- Grilles de calandre BMW avec 20 barreaux exclusifs en noir brillant
- Bouclier avant avec éléments de design spécifiques en noir brillant
- Jantes en alliage léger 17" (43 cm) style 379 à rayons en étoile
- Badges latéraux « Sport Line » (non disponibles pour BMW 225xe iPerformance Active Tourer)
- Coques de rétroviseurs dans la teinte de la carrosserie ou en noir
- Bouclier arrière avec éléments spécifiques en noir brillant
- Rails de toit noir mat (Gran Tourer)
- Shadow Line brillant avec entourage des vitres latérales, ainsi que triangle, socle et pourtour des rétroviseurs extérieurs en noir brillant

Les équipements de la Finition Sport s'ajoutent à ceux de Lounge.

01



03



02



04



[01] La climatisation automatique 2 zones garantit un haut niveau de confort pour le conducteur et le passager avant. Par ailleurs, le conducteur profite d'un volant Sport gainé cuir avec touches multifonctions (représenté ici avec palettes de changement de rapport) et du régulateur de vitesse avec maintien de la vitesse en descente.

[02] Jantes en alliage léger 17" (43 cm) style 379 à rayons en étoile. Dimensions : 7,5 J x 17, pneumatiques 205/55 R 17.

[03] Les sièges Advanced en tissu Race « Anthrazit » avec surpiqûres contrastantes rouges soulignent le caractère sportif de cette Finition.

[04] Badges latéraux « Sport Line » (non disponibles pour BMW 225xe iPerformance Active Tourer).

05



06



[05] BMW Série 2 Active Tourer Sport dans la teinte de carrosserie métallisée « Flamencorot » (option), avec les rails de toit en noir, projecteurs LED avec éclairage d'intersection et jantes en alliage léger 18" (46 cm) style 484 à rayons en Y.

[06] BMW Série 2 Gran Tourer Finition Sport dans la teinte de carrosserie métallisée « Mineralweiss » (option) avec les rails de toit en noir en option, le Shadow Line brillant BMW Individual ainsi que les jantes en alliage léger 17" (43 cm) style 379 à rayons en étoile en option.

¹ Pour la 225xe iPerformance avec inscription « eDrive ».

* Pour découvrir le détail des équipements de série, le contenu des Finitions ainsi que les options et leur prix, veuillez vous reporter à la brochure Tarifs de ce modèle. La brochure Tarifs est également disponible en téléchargement sur www.bmw.fr, rubrique « Demander une brochure ».

FINITION M SPORT.*

powered by 

Équipements intérieurs de la Finition M Sport :

- Seuils de porte avant avec inscription « M », repose-pied M
- Sièges Advanced pour conducteur et passager avant en tissu Hexagon/Alcantara « Anthrazit » (non disponibles pour BMW 225xe Active Tourer)
- Sièges Advanced pour conducteur et passager avant en cuir perforé Dakota « Schwarz » et liserés bleus (de série pour BMW 225xe)
- Volant M gainé cuir avec touches multifonctions
- Ciel de pavillon « Anthrazit »
- Planche de bord et console centrale avec surpiqures contrastantes
- Inserts décoratifs en aluminium Hexagon et cerclages chromés des aérateurs avant
- Levier de vitesses raccourci orné du logo M (uniquement avec une boîte de vitesses manuelle à 6 rapports)
- Kit éclairage avec technologie à LED et éclairage d'ambiance orange/blanc
- Conduits lumineux exclusifs dans les inserts décoratifs de portes
- Clé avec logo M exclusif
- Direction DirectDrive à démultiplication variable
- Navigation Multimédia Business

Équipements extérieurs de la Finition M Sport :

- Kit aérodynamique M avec boucliers avant, bas de caisse et bouclier arrière avec diffuseur en Dark Shadow métallisé
- Grilles de calandre BMW avec 10 barreaux exclusifs en noir brillant
- Projecteurs antibrouillard
- Jantes en alliage léger 17" (43 cm) style 483 M à rayons doubles
- Jantes en alliage léger 18" (46 cm) style 486 M à rayons doubles
- Suspension DirectDrive avec abaissement, ou suspension de série
- Shadow Line brillant
- Badges latéraux « M »
- Teinte de carrosserie métallisée exclusive « Estoril Blau » ; autres teintes de carrosserie disponibles

01



02



[01] Le volant M gainé cuir avec touches multifonctions et les inserts décoratifs en aluminium Hexagon confèrent à l'habitacle un style sportif (représenté ici avec palettes de changement de rapport).

[02] Ciel de pavillon « Anthrazit ».



[03] Les sièges Advanced de série en tissu Hexagon/Alcantara participent à l'ambiance sportive de l'habitacle



[04] Jantes en alliage léger 18" (46 cm) style 486 M à rayons doubles. Dimensions : 8 J x 18, pneumatiques 225/45 R 18.

05



06



[05] BMW Série 2 Active Tourer M Sport dans la teinte de carrosserie métallisée « Estoril Blau » (option), disponible en exclusivité pour la Finition M Sport, avec l'option rails de toit noir mat.

[06] BMW Série 2 Gran Tourer M Sport dans la teinte de carrosserie métallisée « Estoril Blau » (option).

¹ Pour la BMW 225xe avec inscription « iPerformance ».

* Pour découvrir le détail des équipements de série, le contenu des Finitions ainsi que les options et leur prix, veuillez vous reporter à la brochure Tarifs de ce modèle. La brochure Tarifs est également disponible en téléchargement sur www.bmw.fr, rubrique « Demander une brochure ».

** Développé par BMW M.

BMW SÉRIE 2 ACTIVE TOURER AVEC

iPERFORMANCE

La BMW Série 2 Active Tourer 225xe iPerformance est une hybride rechargeable. Elle combine un moteur 3 cylindres essence BMW TwinPower Turbo de 100 kW (136 Ch) et un moteur électrique de 65 kW (88 Ch) qui développent une puissance cumulée de 165 kW (224 Ch). La transmission xDrive électrique montée de série assure automatiquement une traction optimale et une excellente tenue de cap. La gestion intelligente de l'énergie coordonne l'interaction des moteurs et des composants de la transmission BMW. Selon le mode d'entraînement choisi et le niveau de charge de la batterie, le moteur électrique peut propulser la voiture à lui tout seul ou seconder le moteur thermique. En décélération et au freinage, il transforme même l'énergie cinétique en énergie électrique pour charger la batterie haute tension. En mode tout électrique, le véhicule atteint 41 km¹ d'autonomie et une vitesse de pointe de 125 km/h. La consommation en cycle mixte s'élève à 2,0–2,1 L/100 km² pour des émissions de CO₂ de 46–49 g/km². Pour recharger le véhicule il suffit de le raccorder à une prise de courant domestique ordinaire. La recharge est encore plus rapide avec une BMW i Wallbox. En cours de route, la BMW peut être rechargée aux bornes de recharge publiques.

Moteur 3 cylindres essence
BMW TwinPower Turbo

Batterie lithium-ion haute tension

Moteur électrique

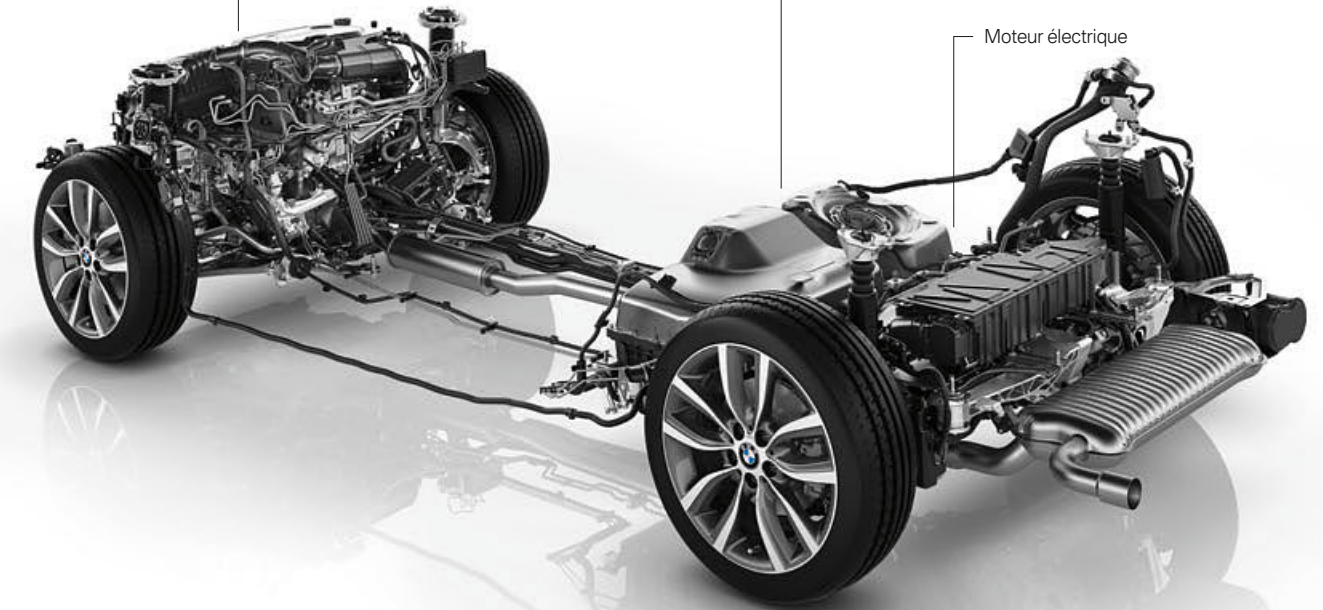

[01] Par le biais de la touche eDrive, le conducteur peut choisir entre trois modes électriques : AUTO eDrive (standard), MAX eDrive ou SAVE BATTERY.

[03] La prise pour recharge externe de la batterie haute tension se trouve derrière une trappe, sur l'aile avant gauche de la BMW. Une bague d'étanchéité protège la prise des agents extérieurs.

[05] Le compartiment à bagages comporte un plancher plat sous lequel est logé le moteur électrique ainsi que l'électronique de puissance. La banquette arrière, dotée d'un dossier rabattable dans les proportions 40/20/40, est le garant d'une grande flexibilité.

[02] Le combiné d'instrumentation spécifique comprend, entre autres, des affichages qui aident le conducteur à utiliser le mode de conduite électrique de manière particulièrement efficace. L'inscription eDrive sur la planche de bord renvoie au concept de motorisation extrêmement efficace.

[04] Le moteur 3 cylindres essence BMW TwinPower Turbo se distingue par un déploiement de puissance dynamique, des réponses spontanées dès les bas régimes, une sonorité émotionnelle et une grande efficacité. Sur le modèle hybride rechargeable et en combinaison avec le moteur électrique, il se montre particulièrement puissant.

[06] Des seuils de portes spécifiques ornés de l'inscription « eDrive » en bleu renvoient au concept de propulsion ultra-efficace de la voiture.³

BMW 225xe Active Tourer iPerformance dans la Finition Luxury, représentée avec les options suivantes : teinte de carrosserie métallisée « Glaciersilber », rails de toit Aluminium satiné, projecteurs à LED avec éclairage d'intersection et jantes en alliage léger 18" (46 cm) style 485 à rayons en V.

¹ L'autonomie dépend de différents facteurs, notamment du style de conduite, des conditions de roulage, de la température extérieure, du chauffage/de la climatisation et du préchauffage.

² Les valeurs de consommation dépendent de la taille des pneumatiques et des équipements en option choisis. Plus d'informations sur la consommation de carburant et les émissions de CO₂ aux pages 54 | 55.

³ Non disponible pour la 225xe iPerformance M Sport.

PRINCIPAUX ÉQUIPEMENTS.*



[01] Les projecteurs à LED avec éclairage d'intersection offrent un éclairage de la chaussée proche de la lumière du jour pour les feux de croisement et les feux de route.

[04] L'éclairage diurne et les feux de position à LED (éléments constitutifs des projecteurs à LED), intégrés dans les anneaux lumineux des projecteurs principaux, confèrent à la voiture une esthétique reconnaissable entre mille.

[02] Shadow Line brillant BMW Individual : entourage des vitres latérales, triangles, socles et coques des rétroviseurs extérieurs en noir brillant.

[05] Les projecteurs antibrouillards logés dans le bouclier avant, avec rétroviseurs extérieurs et buses de lave-glace chauffants garantissent davantage de visibilité et de sécurité.

[03] Le Chrome Line extérieur habille de chrome tout l'entourage des vitres.

[06] Toit panoramique en verre coulissant et entrebâillable à l'avant, avec store pare-soleil, déflecteur et ouverture Confort via la télécommande.



[07] D'une pression sur un bouton, la jante du volant est chauffée en quelques secondes pour un confort sensiblement augmenté, en particulier en hiver.

[09] La boîte de vitesses automatique Sport à 8 rapports autorise tous les types de conduite, de confortable à dynamique.¹

[11] Le sélecteur de mode de conduite permet de choisir entre une conduite confortable, une conduite particulièrement efficace ou une conduite résolument sportive.

[08] Le volant Sport gainé de cuir avec jante épaisse et profilage des pouces offre un contact particulièrement agréable et tient parfaitement en mains (représenté ici avec touches multifonctions et palettes de changement de rapport).

[10] Volant M gainé cuir avec touches multifonctions, jante en cuir Walknappa noir et profilage pour les pouces (ici avec palettes de changement de rapport optionnelles).

[12] Le frein de stationnement électrique s'active via une touche intégrée dans la console centrale pour un confort d'utilisation optimal. L'absence du frein à main offre ainsi plus d'espace de rangement.

* Équipements de série ou en option. Pour découvrir le détail des équipements de série, le contenu des Finitions ainsi que les options et leur prix, veuillez vous reporter à la brochure Tarifs de ce modèle. La brochure Tarifs est également disponible en téléchargement sur www.bmw.fr, rubrique « Demander une brochure ».

¹ Non disponible pour les BMW 216i, 218i et 216d.

PRINCIPAUX ÉQUIPEMENTS.*



[01] Les radars de stationnement arrière PDC facilitent les manœuvres de stationnement et les marches arrière dans les espaces les plus restreints.

[02] Le Pack Advanced Safety propose des fonctions de mise en garde et de prévention des collisions, un régulateur de vitesse fonctionnant sur base de caméra et un pilote automatique en embouteillage.¹

[03] L’affichage Tête Haute HUD couleur projette l’ensemble des informations importantes sur un écran directement dans le champ de vision du conducteur.²

[04] Le système de manœuvres entièrement automatiques « Park Assist » facilite les créneaux. Il tourne le volant, tandis que le conducteur accélère et freine. (Fait partie intégrante de l’équipement radars de stationnement avant et arrière PDC).

[05] La caméra de recul affiche l’image de la zone située à l’arrière de la voiture sur l’écran de contrôle. Le conducteur est aidé par des lignes interactives et l’affichage des obstacles.

[06] Navigation multimédia Professional avec Affichage Tête Haute HUD, iDrive Touch Controller et écran fixe LCD couleur 8,8" (22,4 cm). L’illustration montre l’équipement RTTI en option.

[06] Navigation multimédia Professional avec Affichage Tête Haute HUD, iDrive Touch Controller et écran fixe LCD couleur 8,8" (22,4 cm). L’illustration montre l’équipement RTTI en option.

[07] Connectivité avancée avec microphone pour passerager avant. Raccordement simultané de 2 smartphones et d’un lecteur audio à l’antenne extérieure via Bluetooth possible par l’intermédiaire d’un adaptateur Snap-In séparé.³

[08] Système Hi-Fi Harman Kardon avec amplificateur numérique de 600 W, égalisation spécifique au véhicule et haut-parleurs avec application chromée.



[09] À l’arrière, de pratiques tablettes rabattables et réglables en hauteur sont fixées sur des rails apposés aux dossiers des sièges avant. Non utilisées, elles se relèvent et se verrouillent aisément.

[10] Le dossier du siège passager avant rabattable met en avant la grande modularité et l’intelligence de l’habitacle.⁴

[11] Ouverture/fermeture sans contact du hayon « Smart Opener » d’un simple mouvement du pied sous le bouclier arrière.⁵

[12] Le Pack 7 places comprend deux sièges individuels rabattables s’installant dans le sens de la circulation. Le système « Easy-Entry » facilite l’accès à bord en permettant de faire coulisser la deuxième rangée de sièges vers l’avant (uniquement sur BMW Série 2 Gran Tourer).

[13] Le compartiment à bagages offre encore plus de modularité en combinaison avec la banquette arrière coulissante. Cette dernière permet, en fonction des besoins, d’augmenter l’espace aux jambes pour les passagers arrière ou la capacité du compartiment à bagages (série sur BMW Série 2 Gran Tourer).

[14] Le déverrouillage des dossiers de la banquette arrière par commande électrique permet de rabattre aisément les dossiers depuis le compartiment à bagages (série sur BMW Série 2 Gran Tourer, non disponible sur BMW 225xe).

[15] La commande automatique du hayon permet d’ouvrir et de fermer électriquement le hayon d’une simple pression sur un bouton.

[16] Le dossier de la banquette arrière réglable en inclinaison et fractionnable selon le rapport 40/20/40 offre encore plus possibilités et de confort au chargement.⁶

* Équipements de série ou en option. Pour découvrir le détail des équipements de série, le contenu des Finitions ainsi que les options et leur prix, veuillez vous reporter à la brochure Tarifs de ce modèle. La brochure Tarifs est également disponible en téléchargement sur www.bmw.fr, rubrique « Demander une brochure ».

¹ Disponible uniquement en combinaison avec boîte de vitesse automatique et un système de navigation. Le système est automatiquement interrompu quand la zone de détection de la caméra est perturbée, par exemple par encrassement, fortes précipitations, éblouissement par le soleil ou brouillard.

² Affichage Tête Haute HUD disponible uniquement en combinaison avec l’option Navigation multimédia Professional. Lisibilité réduite avec des lunettes de soleil polarisées.

³ Les contenus représentés sur l’affichage Tête Haute HUD sont fonction de l’équipement de la voiture. Les affichages nécessitent l’achat d’options supplémentaires.

³ Adaptateur Snap-in avec fonction de recharge et port USB, disponible dans la gamme d’Accessoires d’Origine BMW.

⁴ Dossier rabattable indisponible en combinaison avec des sièges Advanced pour conducteur et passager avant ou avec des sièges à réglages électriques avec fonctions Mémoire.

⁵ Uniquement disponible en combinaison avec la commande électrique du hayon et l’Accès Confort.

⁶ Disponible en option pour la BMW Série 2 Active Tourer.

JANTES ET PNEUMATIQUES.*



[01] Jantes en alliage léger 18" (46 cm) style 485 à rayons en V, 8 J x 18, pneumatiques 225/45 R 18.

[04] Jantes en alliage léger 18" (46 cm) style 484 à rayons en Y. Dimensions : 8 J x 18, pneumatiques 225/45 R 18.

[08] Jantes en alliage léger 17" (43 cm) style 480 à rayons en Y, 7,5 J x 17, pneumatiques 205/55 R 17

[02] Jantes en alliage léger 17" (43 cm) style 385 à rayons doubles, 7,5 J x 17, pneumatiques 205/55 R 17.¹

[05] Jantes en alliage léger 17" (43 cm) style 479 à rayons en V. Dimensions : 7,5 J x 17, pneumatiques 205/55 R 17.³

[09] Jantes en alliage léger 17" (43 cm) style 478 à rayons en étoile. Dimensions : 7,5 J x 17, pneumatiques 205/55 R 17.

[03] Jantes en alliage léger 16" (41 cm) style 471 à rayons en V, 7 J x 16, pneumatiques 205/60 R 16.²

[06] Jantes en alliage léger 16" (41 cm) style 473 à rayons doubles. Dimensions : 7 J x 16, pneumatiques 205/60 R 16.

[10] Jantes en alliage léger 16" (41 cm) style 472 Turbine, 7 J x 16, pneumatiques 205/60 R 16.

[07] Jantes en alliage léger 18" (46 cm) style 361 à rayons doubles, bicolores « Orbitgrau », polies, 8 J x 18, pneumatiques 225/45 R 18.⁴

[11] Jantes en alliage léger 19" (48 cm) style 487 Turbine, bicolores « Ferricgrau » et polies, 8 J x 19, pneumatiques 225/40 R 19.³

¹ De série sur BMW 225i et 225 xDrive Active Tourer.

² De série sur BMW 216i, 218i, 220i, 216d, 218d, 218d xDrive, 220d, 220d xDrive Active Tourer ainsi que sur BMW 216i, 218i, 214d, 216d et 218d Gran Tourer.

³ De série sur les BMW Série 2 Gran Tourer 220i, 220d, 220d xDrive et la BMW Série 2 Active Tourer 225xe iPerformance.

⁴ Retrouvez toutes les jantes disponibles dans la gamme d'Accessoires d'Origine sur accessoires.bmw.fr

ACCESSOIRES D'ORIGINE BMW.*

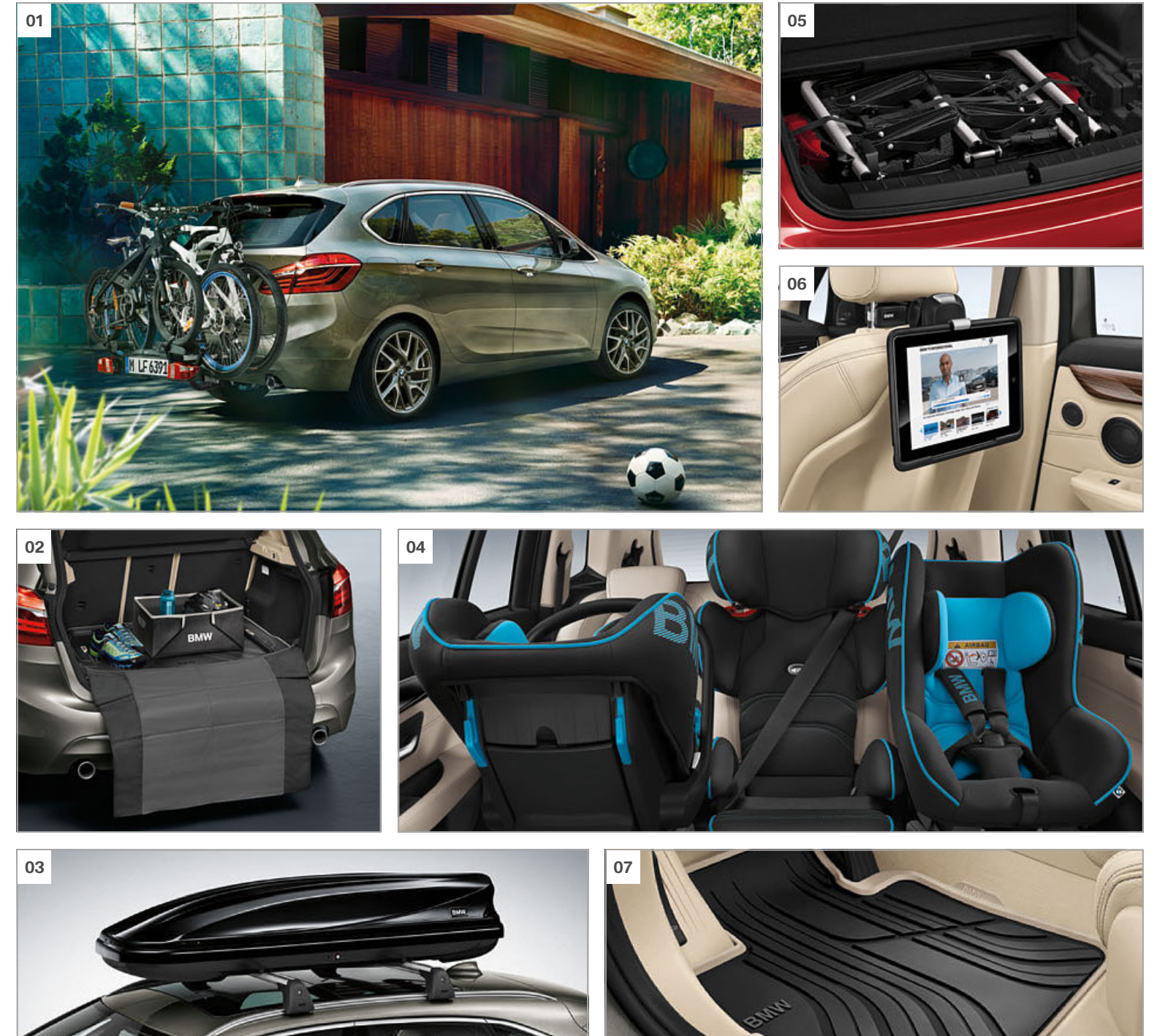

[01] Porte-vélos électriques pour le transport de trois vélos (max. 60 kg), kit d'extension disponible pour un troisième vélo. Montage en toute sécurité sur le crochet d'attelage. Peut être rabattu pour faciliter l'accès au compartiment à bagages.

[03] Le coffre de toit BMW 320 peut contenir jusqu'à cinq paires de skis et convient à tous les systèmes de portage sur le toit BMW. Il dispose d'un système d'ouverture bilatérale et d'un triple verrouillage central de chaque côté.

[05] Porte-vélos arrière compact pour transporter deux vélos / vélos électriques (poids maxi de 30 kg par vélo). Montage sûr et facile sur le crochet d'attelage. Une fois plié, il se range à l'abri dans le bac du compartiment à bagages.

[02] Le tapis de compartiment à bagages protège le compartiment à bagages de la saleté et de l'humidité. Avec bord haut et deux poches en tissu. Disponible en « Anthrazit », « Anthrazit/Rot » et « Anthrazit/Beige » (représenté ici avec boîte pliante et protection pour seuil de chargement).

[04] Sièges enfant BMW disponibles dans différents modèles et couleurs (montage d'un 3ème siège enfant BMW sur la 2ème rangée de sièges possible uniquement dans la BMW Série 2 Gran Tourer).

[06] Système de voyage multifonction, berceau pour Apple iPad. Se fixe au support de base et maintient en toute sécurité chaque Apple iPad™.

[07] Tapis de sol tous temps.

* Équipements de série ou en option. Pour découvrir le détail des équipements de série, le contenu des Finitions ainsi que les options et leur prix, veuillez vous reporter à la brochure Tarifs de ce modèle. La brochure Tarifs est également disponible en téléchargement sur www.bmw.fr, rubrique « Demander une brochure ».

Vous pouvez puiser dans une très riche gamme d'accessoires extérieurs, intérieurs, de communication, d'information et de transport. Votre Concessionnaire BMW se fera un plaisir de vous renseigner et de vous remettre un catalogue spécialement consacré aux Accessoires d'Origine BMW. Pour plus d'informations : accessoires.bmw.fr

NUANCIER EXTÉRIEUR.*



668 Teinte unie « Schwarz »



A83 Teinte métallisée « Glaciersilber »²



B39 Teinte métallisée « Mineralgrau »²



C10 Teinte métallisée « Mediterranblau »

FINITION M SPORT



B45 Teinte métallisée « Estorilblau »³



300 Teinte unie « Alpinweiss »¹

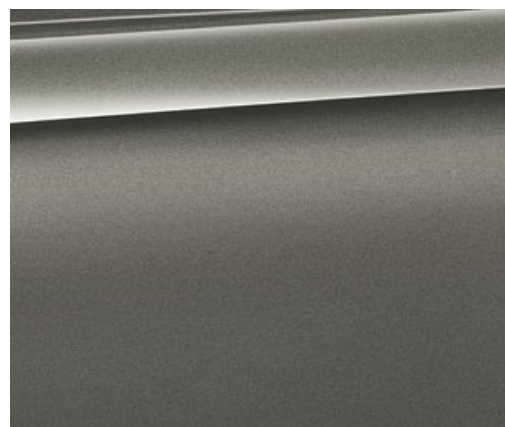

C08 Teinte métallisée « Platinsilber »



C06 Teinte métallisée « Flamencorot » brillant



A89 Teinte métallisée « Imperialblau » brillant



A96 Teinte métallisée « Mineralweiss »²

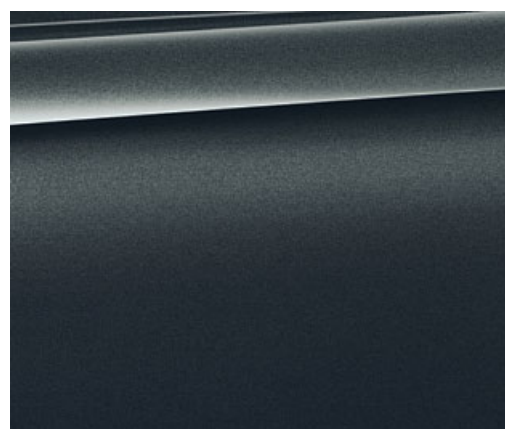

C09 Teinte métallisée « Atlantikgrau »



B53 Teinte métallisée « Sparklingbraun »



475 Teinte métallisée « Saphirschwarz »²

¹ Disponible de série sur la Finition M Sport.

² Disponible également en option avec la Finition M Sport.

³ Disponible en exclusivité avec la Finition M Sport.

* Pour découvrir le détail des équipements de série, le contenu des Finitions ainsi que les options et leur prix, veuillez vous reporter à la brochure Tarifs de ce modèle. La brochure Tarifs est également disponible en téléchargement sur www.bmw.fr, rubrique « Demander une brochure ».

[Configurateur BMW] Créez la BMW de vos rêves. Tous les moteurs, toutes les teintes et tous les équipements actuels sont à votre disposition. Plus d'informations sur www.bmw.fr/configurateur

[Nuanancier] Ces pages vous permettent de découvrir les teintes et les selleries proposées pour votre BMW. L'expérience ayant montré que certaines teintes d'origine sont difficiles à reproduire, nous vous conseillons de vous rendre chez votre Concessionnaire BMW pour vous faire une idée plus précise des teintes proposées. Il se fera un plaisir de vous montrer des échantillons et de vous conseiller si vous avez des souhaits particuliers.

DESIGN INTÉRIEUR : SELLERIES ET INSERTS DÉCORATIFS.*



TISSU

Disponible en combinaison avec la Finition



Première Lounge

TISSU Grid
EGAT « Anthrazit »¹



Sport

TISSU Race
ERL2 « Anthrazit », avec liserés rouges²



Première Lounge Sport

ERL1 Tissu Race
« Anthrazit », avec liserés gris²

CUIR

Disponible en combinaison avec la Finition

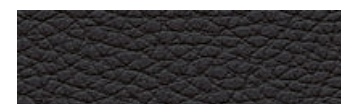

Première Lounge

LCSW Cuir Dakota
« Schwarz »



Première Lounge

LCCY Cuir Dakota
« Canberrabeige »



Luxury Sport M Sport

PDCY Cuir perforé Dakota « Canberrabeige » avec liserés gris



Luxury Sport M Sport

PDSW Cuir perforé Dakota « Schwarz » avec liserés gris

TISSU/ALCANTARA

Disponible en combinaison avec la Finition



M Sport

TISSU/Alcantara Hexagon
HMAT « Anthrazit »³

Disponible en combinaison avec la Finition



Sport

PDL3 Cuir perforé Dakota « Schwarz » avec surpiqûres rouges



M Sport

Cuir perforé Dakota PDN4 « Schwarz », avec surpiqûres bleues⁴



Luxury Sport M Sport

PDOA Cuir perforé Dakota « Oyster », avec surpiqûres grises



Luxury Sport M Sport

PDD3 Cuir perforé Dakota « Sattelbraun » avec surpiqûres grises

INSERTS DÉCORATIFS

Disponible en combinaison avec la Finition



Première Lounge

4FS « Oxidsilber » mat foncé



Première Lounge Luxury Sport M Sport

4LS Aluminium finement brossé et cerclages chromés des aérateurs avant



Première Lounge Luxury Sport M Sport

4LR Bois précieux (tilleul) Fineline Stream et cerclages chromés des aérateurs avant



Première Lounge Luxury Sport M Sport

4LU Brillants « Schwarz » et cerclages chromés des aérateurs avant



Luxury Sport

4FZ Bois précieux (tilleul) Fineline Tide et cerclages chromés des aérateurs avant



Luxury

4FY Bois précieux (tilleul) Fineline Shore avec incrustation en chrome perlé et cerclages chromés des aérateurs avant



M Sport

4WE Aluminium Hexagon et cerclages chromés des aérateurs avant

TEINTE D'HABITACLE

Disponible en combinaison avec la Finition



Première Lounge Luxury Sport M Sport

« Schwarz »



Première Lounge Luxury Sport M Sport

« Canberrabeige »

CIEL DE PAVILLON

Disponible en combinaison avec la Finition



Première Lounge Luxury Sport M Sport

775 Ciel de Pavillon « Anthrazit »

Veuillez noter que, malgré la qualité des selleries BMW, des dégradations, dues notamment à des vêtements qui déteignent, peuvent apparaître même dans le cadre d'une utilisation normale, par exemple sur les selleries les plus claires.

Veuillez noter que la teinte d'habitacle dépend de la teinte de sellerie choisie.

¹ Indisponible en combinaison avec sièges Advanced pour conducteur et passager avant.

² Disponible uniquement en combinaison avec sièges Advanced pour conducteur et passager avant.

³ Non disponible pour 225xe iPerformance.

⁴ De série pour 225xe iPerformance.

* Pour découvrir le détail des équipements de série, le contenu des Finitions ainsi que les options et leur prix, veuillez vous reporter à la brochure Tarifs de ce modèle. La brochure Tarifs est également disponible en téléchargement sur www.bmw.fr, rubrique « Demander une brochure ».

BMW Série 2 Active Tourer	216i ⁷	218i	220i	225i 225i xDrive	214d	216d	218d 218d xDrive ⁷	220d 220d xDrive	225xe iPerformance
---------------------------	-------------------	------	------	---------------------	------	------	----------------------------------	---------------------	-----------------------

Poids/capacités										
Poids à vide selon norme UE ¹	kg	1 395	1 395 [1 435]	1 475 [1 505]	[1 505]	1 425	1 440 [1 470]	1 450 [1 485]	1 480 [1 505]	–
Poids à vide UE ¹ (xDrive)	kg	–	–	–	[1 585]	–	–	1 540 [1 560]	[1 585]	[1 735]
Poids total admissible	kg	1 865	18 70 [1 910]	1 930 [1 960]	[1 970]	1 895	1 905 [1 920]	1 920 [1 955]	1 955 [1 975]	–
Poids total admissible (xDrive)	kg	–	–	–	[2 045]	–	–	2 010 [2 030]	[2 045]	[2 180]
Charge utile	kg	515	515	515	515	515	515	515	515	515
Charge autorisée sur l'essieu avant/arrière ²	kg	965/930	970 [1 015]/ 930	1 020 [1 055]/ 930	1 060/930	1 000/930	1 010 [1 030]/ 930	1 025 [1 060]/ 930	1 060 [1 080]/ 930	[1 080/1 160]
Poids autorisé pour le transport sur le toit	kg	75	75	75	75	75	75	75	75	75
Poids remorquable autorisé non freiné ³	kg	695	695	730	750	705	705	725	735	–
Poids remorquable autorisé non freiné (xDrive) ³	–	–	–	–	750	–	–	750	750	–
Poids remorquable autorisé freiné sur pente maxi de 12 % ^{2,3}	kg	1 100	1 300	1 500	1 500	1 200	1 300	1 300	1 500	–
Poids remorquable autorisé freiné sur pente maxi de 8 % ^{2,3}	kg	1 100	1 300	1 500	1 500	1 200	1 300	1 300	1 500	–
Charge au point d'attelage autorisée	kg	75	75	75	75	75	75	75	75	–
Capacité du réservoir, env.	l	51	51	51	51	51	51	51	51	36
Capacité du compartiment à bagages, dossiers de banquette arrière non rabattus/rabattus	l	468/1 510	468/1 510	468/1 510	468/1 510	468/1 510	468/1 510	468/1 510	468/1 510	400/1 350

Moteur ^{4, 5}										
Cylindres/soupapes		3/12	3/12	4/16	4/16	3/12	3/12	4/16	4/16	3/12
Cylindrée	cm ³	1 499	1 499	1 998	1 998	1 496	1 496	1 995	1 995	1 499
Course/alésage	mm	94,6/82,0	94,6/82,0	94,6/82,0	94,6/82,0	90,0/84,0	90,0/84,0	90,0/84,0	90,0/84,0	94,6/82,0
Puissance nominale/régime nominal	kW/tr/min	75/4 100	100/4 400	141/5 000	170/5 000	70/4 000	85/4 000	110/4 000	140/4 000	100/ 4 500–4 400
	(ch/tr/min)	[102/4 100]	[136/4 400]	[192/5 000]	[231/5 000]	[95/4 000]	[116/4 000]	[150/4 000]	[190/4 000]	[136/ 4 500–4 400]
Couple max./régime	Nm/tr/min	180/ 1 200–3 800	220/1 250	280/1 250	350/1 250	220/1 500	270/1 750	330/1 750	400/1 750	220/ 1 250–4 300
Rapport volumétrique	/l	11,0	11,0	11,0	10,2	16,5	16,5	16,5	16,5	11,0

Boîte de vitesses										
Démultiplication de la boîte de vitesses de série	I/II/III/1	3,62/1,95/1,24	3,62/1,95/1,24	3,92/2,14/1,39	5,25/3,03/1,95	3,62/1,95/1,24	3,92/2,14/1,28	3,92/2,14/1,28	3,54/1,92/1,22	4,46/2,51/1,56
	IV/V/VI/1	0,97/0,81/0,68	0,97/0,81/0,68	1,03/0,82/0,69	1,46/1,22/1,00	0,97/0,81/0,68	0,92/0,76/0,63	0,92/0,76/0,63	0,88/0,81/0,67	1,14/0,85/0,67
	VII/VIII/AR/1	–/–/3,54	–/–/3,54	–/–/3,54	0,81/0,67/4,02	–/–/3,54	–/–/3,54	–/–/3,54	–/–/3,83	–/–/3,19
Rapport de pont arrière	/1	3,88	3,88	3,59	3,08	3,63	3,39	3,39	3,78	3,94

Performances										
Vitesse maximale	km/h	188	205 [205]	230 [228]	[238]	185	195 [195]	208 [210]	227 [224]	–
Vitesse maximale (xDrive)	km/h	–	–	–	[235]	–	–	208 [208]	[222]	[202]
Accélération 0 – 100 km/h	s	11,3	9,3 [9,2]	7,5 [7,4]	[6,6]	12,9	10,6 [10,6]	8,9 [8,9]	7,6 [7,5]	–
Accélération 0 – 100 km/h (xDrive)	s	–	–	–	[6,3]	–	–	8,6 [8,8]	[7,3]	[6,7]
Reprises 80 – 120 km/h sur le 5ème rapport (avec boîte de vitesses de série)	s	14,5	10,5	8,5	–	14,7	11,4	9,1	6,9	–

Consommation ^{4, 5, 6}										
Cycle urbain	l/100 km	6,3–6,5	6,3–6,5 [6,3–6,5]	7,7–8,0 [7,0–7,2]	[7,3–7,5]	4,4–4,6	4,4–4,6 [4,4–4,7]	4,8–5,1 [4,7–4,9]	5,2–5,3 [4,8–5,0]	–
Cycle extra-urbain	l/100 km	4,4–4,6	4,5–4,6 [4,4–4,6]	4,8–5,0 [4,8–4,9]	[4,9–5,1]	3,4–3,6	3,4–3,6 [3,6–3,8]	3,7–3,9 [3,8–4,0]	3,9–4,1 [4,0–4,1]	–
Cycle mixte	l/100 km	5,1–5,3	5,1–5,3 [5,1–5,3]	5,9–6,1 [5,6–5,8]	[5,8–6,0]	3,8–3,9	3,8–3,9 [3,9–4,1]	4,1–4,3 [4,1–4,3]	4,4–4,5 [4,3–4,4]	–
Émissions de CO ₂	g/km	118–123	119–124 [119–124]	137–142 [130–134]	[135–139]	99–104	99–104 [103–108]	109–114 [109–114]	115–119 [113–117]	–
Catégorie d'efficacité énergétique	–	–	B/A [B/A]	C/B [B]	[B]	A/A+	A+ [A/A+]	A [A]	A [A]	–

Consommation ^{4, 5, 6} (xDrive)										
Cycle urbain	l/100 km	–	–	–	[8,1–8,3]	–	–	5,8–6,0 [5,2–5,4]	[5,3–5,5]	–
Cycle extra-urbain	l/100 km	–	–	–	[5,4–5,5]	–	–	4,1–4,3 [4,3–4,5]	[4,4–4,6]	–
Cycle mixte	l/100 km	–	–	–	[6,4–6,5]	–	–	4,7–4,9 [4,6–4,8]	[4,7–4,9]	[2,0–2,1]
Émissions de CO ₂	g/km	–	–	–	[148–152]	–	–	124–129 [122–127]	[124–129]	[46–49]
Catégorie d'efficacité énergétique	–	–	–	–	[C]	–	–	–	[A]	[A+]

BMW Série 2 Active Tourer	216i ⁷	218i	220i	225i 225i xDrive	214d	216d	218d 218d xDrive ⁷	220d 220d xDrive	225xe iPerformance
---------------------------	-------------------	------	------	---------------------	------	------	----------------------------------	---------------------	-----------------------

Roues									
Dimensions pneumatiques	205/60 R 16 V	205/60 R 16 V	205/60 R 16 V	205/55 R 17 W	205/60 R 16 V	205/60 R 16 V	205/60 R 16 V	205/60 R 16 V	205/55 R 17 W
Dimensions jantes	7 J x 16	7 J x 16	7 J x 16	7,5 J x 17	7 J x 16	7 J x 16	7 J x 16	7 J x 16	7,5 J x 17
Matériau	Alliage léger	Alliage léger	Alliage léger	Alliage léger	Alliage léger	Alliage léger	Alliage léger	Alliage léger	Alliage léger

Puissance cumulée eDrive										
Puissance maximale/régime	ch (kW)/tr/min	–	–	–	–	–	–	–	–	88 (65)/4 000
Puissance cumulée	ch (kW)	–	–	–	–	–	–	–	–	224 (165)
Couple cumulé	Nm	–	–	–	–	–	–	–	–	385

Capacité de la batterie haute tension										
Type batterie/capacité énergétique nette	kWh	–	–	–	–	–	–	–	–	Li-Ion/5,7
Autonomie électrique (NEDC) ⁹ / Autonomie maximale en cycle mixte ⁹	km	–	–	–	–	–	–	–	–	41/550
Temps de charge (sur prise domestique/avec BMW i Wallbox Pure/Pro) ¹⁰	h	–	–	–	–	–	–	–	–	3,15/–/–

¹ La valeur indiquée tient compte d'un réservoir rempli à 90 %, de 68 kg pour le conducteur et de 7 kg pour les bagages. Le poids à vide indiqué est celui de la version de base comportant l'équipement de série. Il augmente avec les équipements optionnels.

² Le poids total effectif de l'attelage ne doit pas dépasser la charge remorquable maximale autorisée plus la charge au point d'attelage maximale autorisée.

³ BMW recommande l'utilisation de supercarburant sans plomb à 95 d'indice RON au minimum. Des carburants à 91 d'indice RON ou plus avec une teneur en éthanol maximale de 10 % peuvent être également utilisés. Les performances et les consommations mentionnées ci-dessus se rapportent à un fonctionnement avec carburant à 98 d'indice RON.

⁴ Tous les moteurs satisfont à la norme EU6. Les consommations sont calculées sur la base du cycle européen. Le cycle mixte se compose pour un tiers de la distance de conduite en cycle urbain et pour deux tiers de conduite en cycle extra-urbain. Les émissions de CO₂ sont également indiquées.

⁵ La consommation de carburant, les émissions de CO₂ et la classe d'efficacité dépendent de la taille des jantes et des pneumatiques choisis. Vous trouverez des informations détaillées à ce sujet dans la brochure Tarifs.

⁶ L'autonomie et la consommation d'électricité dépendent de différents facteurs comme le style de conduite, le type de route emprunté, la température extérieure, le chauffage/climatisation et le préchauffage.

⁷ En fonction de l'infrastructure électrique locale. La durée de recharge correspond à un chargement s'élevant à 100 % de la capacité maximale.

les valeurs entre [] s'appliquent aux modèles dotés d'une boîte de vitesses automatique.

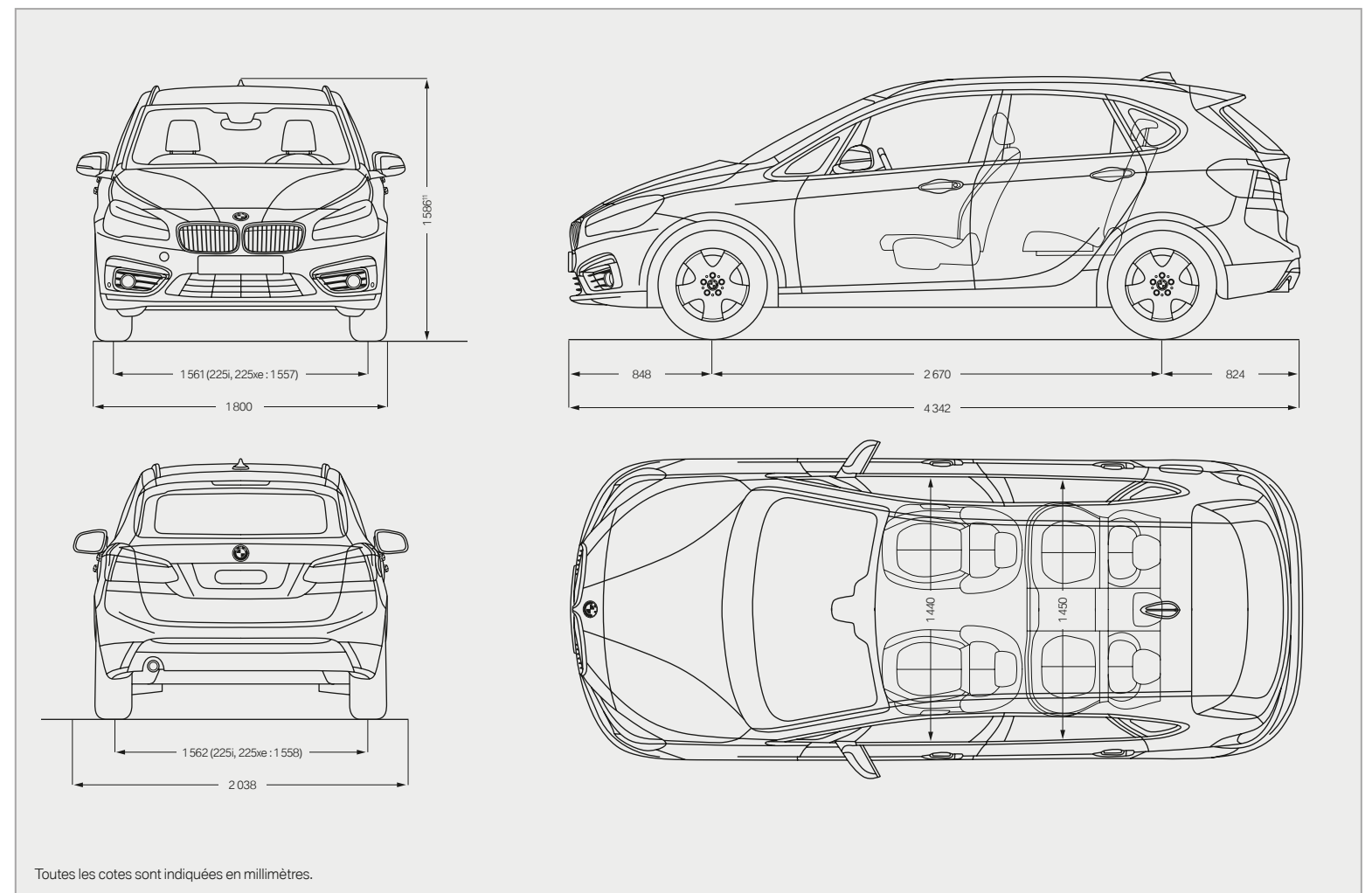

BMW Série 2 GranTourer		216i	218i	220i	214d	216d	218d	220d ¹ 220d xDrive
------------------------	--	------	------	------	------	------	------	----------------------------------

Poids/capacités								
Poids à vide selon norme EU ²	kg	1 525	1 520 [1 550]	1 580 [1 615]	1 545	1 545 [1 555]	1 575 [1 605]	1 615
Poids à vide selon norme EU ² (xDrive)	kg	–	–	–	–	–	–	[1 690]
Poids total admissible	kg	2 130	2 130 [2 155]	2 190 [2 220]	2 150	2 160 [2 180]	2 180 [2 210]	2 230
Poids total admissible (xDrive)	kg	–	–	–	–	–	–	2 300
Charge utile	kg	650	650	650	650	650	650	650
Charge admissible sur l'essieu avant/arrière ³	kg	1 005/1 070	1 015/1 070	1 060/1 180	1 025/1 175	1 030/1 175	1 060/1 175	[1 130/1 230]
Poids autorisé pour le transport sur le toit	kg	75	75	75	75	75	75	75
Poids remorquable autorisé non freiné ⁴	kg	730	735	750	730	750	750	750
Poids remorquable autorisé freiné sur pente maxi de 12 % ⁴	kg	1 100	1 500	1 500	1 400	1 500	1 500	1 600
Poids remorquable autorisé freiné sur pente maxi de 8 % ⁴	kg	1 100	1 500	1 500	1 400	1 500	1 500	1 600
Charge au point d'attelage autorisée	kg	75	75	75	75	75	75	75
Capacité du réservoir, env.	l	51	51	51	51	51	51	51
Capacité du compartiment à bagages, dossiers de banquette arrière non rabattus/rabattus ^{5,6}	l	720–560/1 820	720–560/1 820	720–560/1 820	720–560/1 820	720–560/1 820	720–560/1 820	720–560/1 820

Moteur ^{7,8}								
Cylindres/soupapes		3/12	3/12	4/16	3/12	3/12	4/16	4/16
Cylindrée	cm ³	1 499	1 499	1 998	1 496	1 496	1 995	1 995
Course/alésage	mm	94,6/82,0	94,6/82,0	94,6/82,0	90,0/84,0	90,0/84,0	90,0/84,0	90,0/84,0
Puissance nominale/régime nominal	ch/tr/min	102/4 400	136/4 400	192/5 000	95/4 000	116/4 000	150/4 000	190/4 000
	(kW/tr/min)	[75/4 400]	[100/4 400]	[141/5 000]	[70/4 000]	[85/4 000]	[110/4 000]	[140/4 000]
Couple max/régime	Nm/tr/min	180/1 250	220/1 250	280/1 250–4 600	220/1 750–2 250	270/1 750	330/1 750	400/1 750
Rapport volumétrique	/l	11,0	11,0	11,0	16,5	16,5	16,5	16,5

Boîte de vitesses								
Démultiplication de la boîte de vitesses de série	VII/VIII/1	3,62/1,95/1,24	3,62/1,95/1,24	3,92/2,14/1,28	3,62/1,95/1,24	3,92/2,14/1,28	3,92/2,14/1,28	5,25/3,03/1,95
	IV/V/VI/1	0,97/0,81/0,68	0,97/0,81/0,68	0,92/0,76/0,63	0,97/0,81/0,68	0,92/0,76/0,63	0,92/0,76/0,63	1,46/1,22/1,00
	VII/VIII/AR/1	–/–/3,54	–/–/3,54	–/–/3,54	–/–/3,54	–/–/3,54	–/–/3,54	0,81/0,67/4,02
Rapport de pont	/1	3,88	3,88	3,59	3,63	3,39	3,39	2,84

Performances								
Vitesse maximale (sur circuit)	km/h	185	205 [203]	223 [221]	180	192 [192]	205 [207]	220 [220]
Vitesse maximale (sur circuit) (xDrive)	km/h	–	–	–	–	–	–	[218]
Accélération 0–100 km/h	s	12,3	9,8[9,8]	7,9[7,8]	13,9	11,4[11,2]	9,5[9,5]	7,9[8,0]
Accélération (xDrive) 0–100 km/h	s	–	–	–	–	–	–	[7,8]
Reprises 80–120 km/h sur le 5 ^{ème} rapport (avec boîte de vitesses de série)	s	15,9	11,5	9,2	16,2	12,5	9,9	7,3

Consommation ^{8,9}								
Cycle urbain	l/100 km	6,7–6,9	6,5–6,7 [6,6–6,8]	8–8,1 [7,3–7,5]	4,7–4,8	4,7–4,8 [4,7–4,9] ^{1,2}	5,1–5,3 [4,9–5,1]	5,3–5,5 [5,0–5,3]
Cycle urbain (xDrive)	l/100 km	–	–	–	–	–	–	[5,5–5,7]
Cycle extra-urbain	l/100 km	4,8–5,0	4,6–4,8 [4,8–4,9]	5,2–5,4 [5,2–5,3]	3,8–3,9	3,8–3,9 [3,8–4,0] ^{1,2}	3,9–4,1 [4,1–4,2]	4,1–4,3 [4,1–4,4]
Cycle extra-urbain (xDrive)	l/100 km	–	–	–	–	–	–	[4,5–4,7]
Cycle mixte	l/100 km	5,5–5,7	5,3–5,5 [5,5–5,6]	6,3–6,4 [5,9–6,1]	4,1–4,2	4,1–4,2 [4,1–4,3] ^{1,2}	4,4–4,5 [4,4–4,5]	4,5 [4,6]
Cycle mixte (xDrive)	l/100 km	–	–	–	–	–	–	[4,9–5,1]
Émissions de CO ₂	g/km	128–132	123–127 [127–130]	145–149 [138–142]	108–111	108–111 [109–114] ^{1,2}	115–119 [115–119]	119–124 [117–124]
Émissions de CO ₂ (xDrive)	g/km	–	–	–	–	–	–	[129–134]

BMW Série 2 GranTourer		216i	218i	220i	214d	216d	218d	220d ¹ 220d xDrive
------------------------	--	------	------	------	------	------	------	----------------------------------

Roues							
Dimensions pneumatiques	205/60 R 16 V	205/60 R 16 V	205/55 R 17 W	205/60 R 16 V	205/60 R 16 V	205/60 R 16 V	205/55 R 17 W
Dimensions jantes	7 J x 16	7 J x 16	7,5 J x 17	7 J x 16	7 J x 16	7 J x 16	7,5 J x 17
Matériau	Alliage léger	Alliage léger	Alliage léger	Alliage léger	Alliage léger	Alliage léger	Alliage léger

- ¹ La valeur indiquée tient compte d'un réservoir rempli à 90 %, de 68 kg pour le conducteur et 7 kg pour les bagages. Le poids à vide indiqué est celui de la version de base comportant l'équipement de série. Ce poids augmente avec les équipements en option.
- ² Le poids total effectif de l'attelage ne doit pas dépasser la charge remorquable maximale autorisée plus la charge au point d'attelage maximale autorisée.
- ³ La roue de secours optionnelle réduit de 40 litres la capacité du compartiment à bagages.
- ⁴ BMW recommande l'utilisation de supercarburant sans plomb à 95 d'indice RON au minimum. Des carburants à 91 d'indice RON ou plus avec une teneur en éthanol maximale de 10 % peuvent être également utilisés. Les performances et les consommations mentionnées ci-dessus se rapportent à un fonctionnement avec carburant à 98 d'indice RON.
- ⁵ Toutes les motorisations satisfont à la norme antipollution EU6. Les consommations sont calculées sur la base du cycle européen. Le cycle mixte se compose pour un tiers de la distance de conduite en cycle urbain et pour deux tiers de conduite en cycle extra-urbain. Les émissions de CO₂ sont également indiquées.

- ⁶ Les équipements optionnels peuvent faire augmenter la consommation de carburant et les émissions de CO₂. Vous trouverez de plus amples informations dans la brochure Tarifs.
- ⁷ BMW recommande l'utilisation de supercarburant sans plomb à 95 d'indice RON au minimum. Des carburants à 91 d'indice RON ou plus avec une teneur en éthanol maximale de 10 % peuvent être également utilisés. Les performances et les consommations mentionnées ci-dessus se rapportent à un fonctionnement avec carburant à 98 d'indice RON.
- ⁸ Toutes les motorisations satisfont à la norme antipollution EU6. Les consommations sont calculées sur la base du cycle européen. Le cycle mixte se compose pour un tiers de la distance de conduite en cycle urbain et pour deux tiers de conduite en cycle extra-urbain. Les émissions de CO₂ sont également indiquées.
- ⁹ Les consommations de carburant et les émissions de CO₂ dépendent de la taille de roues et de pneus choisis.

Les valeurs entre [] se rapportent aux modèles équipés d'une boîte de vitesses automatique.

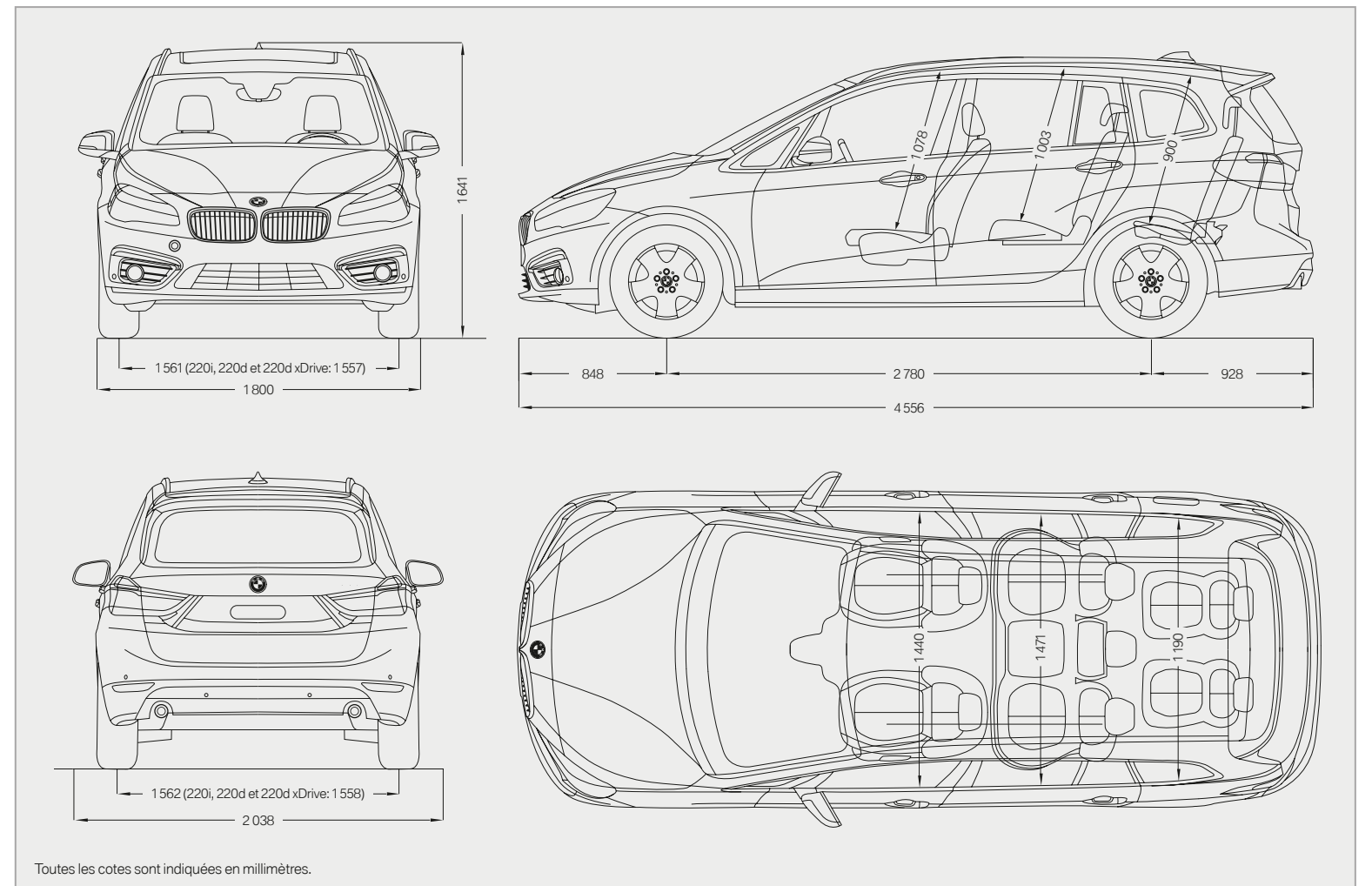

LE SERVICE BMW.

En acquérant une BMW, vous obtenez par la même occasion la garantie de bénéficier d'un Service Après-Vente parfait et d'une gamme complète de prestations. Ainsi, le **Condition Based Service CBS** surveille en permanence l'état des principales pièces d'usure et des liquides essentiels au bon fonctionnement de votre automobile et vous avertit, en cas de besoin, par l'affichage d'un message correspondant au tableau de bord. Résultat : vous ne vous rendez chez votre Concessionnaire que lorsqu'un passage à l'atelier est effectivement nécessaire.

SERVICES BMW.



BMW Service Inclusive : Avec les contrats d'entretien BMW Service Inclusive, vous profitez pleinement du plaisir de conduire, dans le monde entier, chez tous les Concessionnaires ou Réparateurs Agréés BMW participant au programme. En effet, les coûts liés à l'entretien, aux révisions et au remplacement des pièces d'usure de votre véhicule sont alors pris en charge, et ce, pendant la durée de votre choix. Plus d'informations à l'adresse www.bmw.fr/bsi

BMW Repair Inclusive : Lors de l'achat d'une BMW neuve, les contrats d'extension de garantie BMW Repair Inclusive vous permettent de prolonger la garantie constructeur au-delà des 2 ans. Si vous le souhaitez, vous pouvez rouler l'esprit tranquille quatre ans supplémentaires (jusqu'au 6^{ème} anniversaire de la voiture). Plus d'informations à l'adresse www.bmw.fr/bsi



BMW Assistance : un problème ? Pas de problème ! En cas de panne, vous pouvez joindre le Service Mobile BMW 24h/24, 365j/an. Des techniciens font tout ce qui est en leur pouvoir pour vous dépanner. S'ils ne devaient pas y parvenir, votre BMW bénéficie partout en Europe et pendant une période allant jusqu'à cinq ans à compter de la première mise en circulation de la voiture de nombreuses prestations, conformément aux conditions de la garantie de mobilité BMW Mobile Care. Pour obtenir de plus amples informations, veuillez consulter le site Internet BMW à l'adresse www.bmw.fr



BMW TeleServices : Grâce au Condition Based Service, vous êtes informé automatiquement par l'affichage d'un message au tableau de bord de l'échéance d'une opération de maintenance. Avec votre accord, les principales données du véhicule sont automatiquement communiquées à BMW. Votre Concessionnaire ou Réparateur Agréé BMW accède à ces données et, le cas échéant, vous contacte gratuitement pour convenir avec vous d'un rendez-vous. L'utilisation de BMW TeleServices est assujettie aux options Appel d'Urgence Intelligent ou Services ConnectedDrive. Vous pouvez désactiver ce service à tout moment. Plus d'informations à l'adresse www.bmw.fr/teleservices



BMW Financial Services : Le financement sur mesure. BMW Financial Services vous offre des concepts séduisants de LOA, de financement et d'assurance. Pour de plus amples informations, vous pouvez consulter la brochure Tarifs ou le site www.bmw.fr/fs, ou encore demander à votre Concessionnaire BMW de vous faire une offre personnalisée.

Un crédit vous engage et doit être remboursé, vérifiez vos capacités de remboursement avant de vous engager.

EXPÉRIENCES BMW.



BMW TV : Découvrez toute la diversité de la marque BMW grâce à www.bmw.tv. Par le biais de reportages et de portraits, vous restez au fait des dernières informations dans les domaines de l'automobile, de l'innovation, du sport et du lifestyle.



Expérience de conduite BMW : Plus vous maîtrisez votre BMW, plus grand est le plaisir de la conduire. En profitant de nos offres, vous apprendrez à conduire sur des revêtements aux limites des possibilités physiques et saurez à quoi faire attention pour maîtriser votre voiture même en conditions extrêmes. Plus d'informations sur www.bmw.fr



BMW Welt : La réception d'une voiture au BMW Welt est l'un des plus beaux moments de la vie d'un automobiliste. Faites de ce moment une journée inoubliable et savourez la remise de votre nouvelle BMW, dans le cadre d'un programme conçu pour vous. Avec l'usine historique BMW, le musée BMW et le BMW Welt, vous plongez directement au coeur d'un passé passionnant, d'un présent à couper le souffle et d'un futur spectaculaire. Plus d'informations sur www.bmw-welt.com



BMW Magazine : Informations et divertissement. Entrez dans le monde exclusif de BMW par le biais d'articles et de reportages relatifs à l'univers de la marque et de ses produits. En acquérant une nouvelle automobile, vous recevrez gratuitement ce magazine deux fois par an.



BMW & VOUS : Votre espace client entièrement dédié pour vivre intensément l'esprit BMW. Découvrez chaque mois des articles exclusifs qui vous dévoilent les secrets les plus captivants de BMW. Bénéficiez d'informations et

de services autour de votre BMW et restez en contact avec votre Concessionnaire. Profitez de privilèges clients sélectionnés spécialement par BMW pour vous surprendre. Rejoignez-nous dès maintenant sur www.bmwetvous.fr



Événements BMW : Retrouvez tous les événements organisés par BMW sur www.bmw.fr



Configurateur BMW : Depuis le moteur jusqu'aux équipements en passant par les teintes, configurez votre voiture de rêve à l'adresse www.bmw.fr/configurateur

FAÇONNER L'AVENIR DE MANIÈRE RESPONSABLE.

En 2016, le Groupe BMW a été une nouvelle fois distingué à l'Indice Dow Jones du développement durable comme le constructeur automobile le plus performant en termes de développement durable. Il est ainsi la seule entreprise de la branche automobile répertoriée depuis l'existence de l'indice. Le développement de concepts de véhicules efficaces et de processus de production respectueux de l'environnement, jusqu'au recyclage, sont au coeur de notre philosophie de développement. Grâce à BMW EfficientDynamics et aux véhicules électriques, nous avons réduit les émissions de CO₂ de notre flotte européenne de véhicules neufs de plus de 41 % entre 1995 et aujourd'hui. Nous avons en outre réduit la consommation d'eau et d'énergie dans la production de 33 % entre 2006 et 2015, et avons l'ambition de la réduire de 45 % d'ici 2020. En ce qui concerne nos autres objectifs de gestion des ressources (COV, eaux usées industrielles et déchets), nous avons atteint l'objectif de 45 % dès 2014 et continuons de nous améliorer. Dans notre usine de production de moteurs à Steyr, notre fabrication ne produit aucune eau usée depuis 2007. Bien entendu, chacun de nos véhicules peut être facilement recyclé ou revalorisé au terme de sa phase d'utilisation. Pour la reprise de votre ancienne voiture, adressez-vous à votre partenaire BMW. Pour de plus amples informations, rendez-vous sur notre site Internet

www.bmw.fr/efficientdynamics

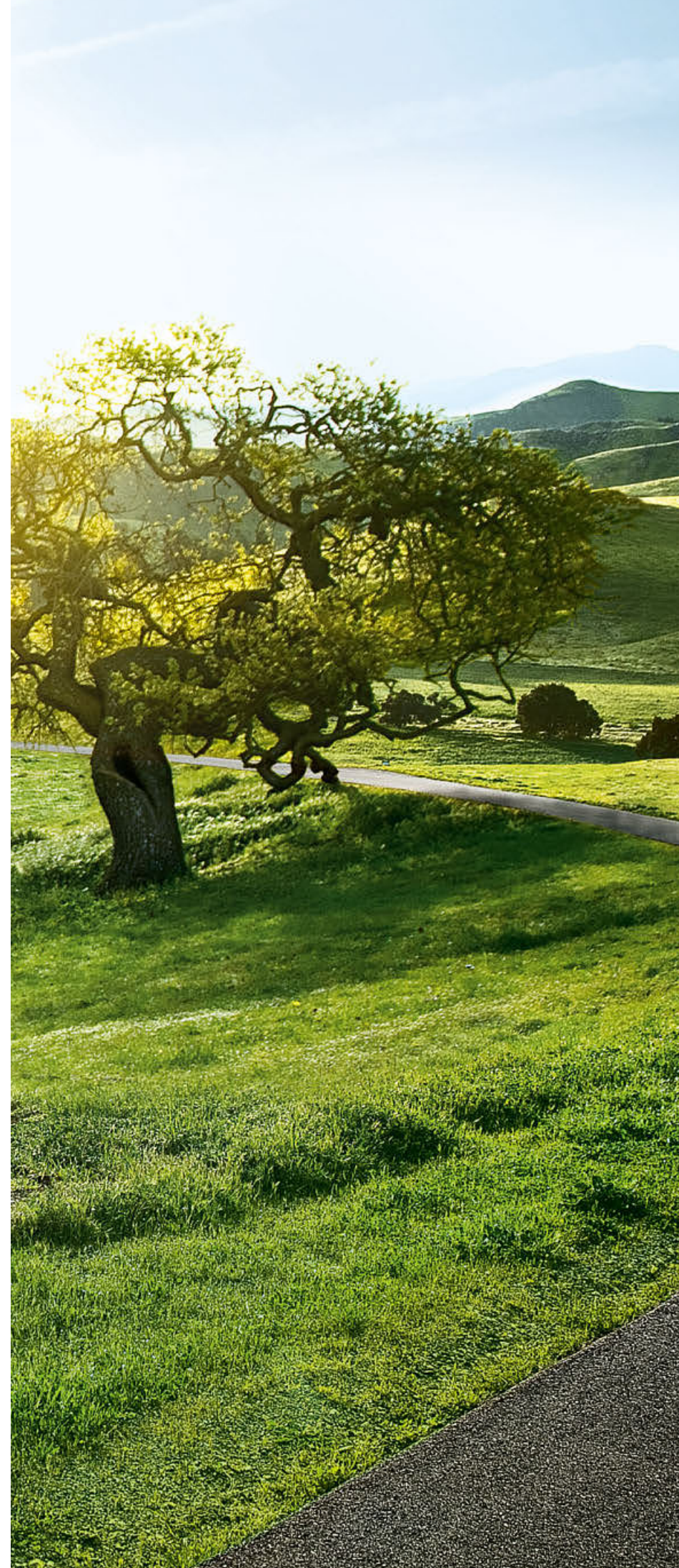



Le plaisir
de conduire

Ce document présente le descriptif des versions, équipements et possibilités de configuration des voitures (dotation d'équipements de série ou options) tels qu'elles sont commercialisées par BMW AG pour le marché allemand. Les équipements et possibilités de configuration concernant les équipements de série et les options des différents modèles peuvent varier après le bouclage rédactionnel du présent document le 15/11/2016 ainsi que dans d'autres pays de l'Union Européenne. Votre concessionnaire BMW se tient à votre disposition pour vous fournir de plus amples informations. Sous réserve d'erreurs et de modifications tant au niveau de la conception que de l'équipement.

© BMW AG, Munich/Allemagne, réf. 99 98 0 002 998. Reproduction, même partielle, interdite sans autorisation écrite de BMW AG, Munich.

4 11 002 063 30 Mars 2017 BM. Imprimé en Allemagne 2017.

